

REMS

www.rems.de



Fabricante innovador
de máquinas y
herramientas para el
mecanizado de tubos

2024

Catálogo



Información de producto

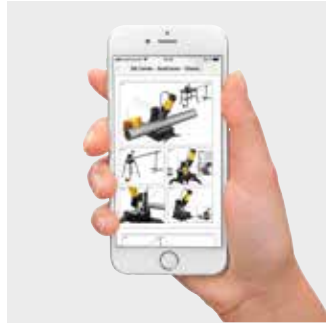

Instrucciones de servicio

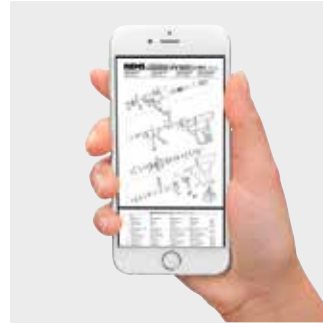

Catálogos de piezas



Videos de productos

REMS App – Toda la información sobre productos siempre a mano – de forma rápida y sencilla.

A pie de obra o en su distribuidor: acceso inmediato a todos los manuales de servicio, índices de piezas, toda la información sobre productos y también vídeos de productos, entre otros.*

Dispone de otras muchas funciones.



Escanear logotipo: ¿tiene ante sí un producto de REMS? Escanee el logotipo y obtendrá toda la información sobre dicho producto.



Escanear imagen: escanee cualquiera de las imágenes de productos que aparecen en nuestros folletos publicitarios y obtendrá toda la información sobre el producto.



Escanear código QR: ¿escanee un código QR de REMS y obtendrá toda la información sobre el producto.



REMS App

Software de aplicación gratuito disponible para Apple en la tienda Apple App Store o para Android en Google Play.



*Únicamente con conexión de datos móviles activa o Wi-Fi.

Índice

Suministramos exclusivamente basándonos en nuestras condiciones generales de venta.

Los precios indicados en el presente catálogo son en cada caso, para una unidad o bien para un juego (p. ej. peines de roscar) o un paquete (p. ej. hojas de sierra). Todos los precios son precios de venta al público (P.V.P.) indicativos. Nos reservamos el derecho a incrementar los precios. Adicionalmente se incrementa al precio el IVA, que tenga validez el día del suministro. Con la aparición del presente catálogo no tendrán validez todos los demás precios.

Dibujos, ilustraciones, medidas, pesos, normas y otras indicaciones hechas en el presente catálogo, pueden ser variadas sin previo aviso. Nos reservamos el derecho a variaciones. El presente catálogo está protegido por el derecho de autor. Se reserva el derecho, especialmente sobre la traducción, reproducción, la toma de ilustraciones, emisiones radiofónicas, reproducción por vía fotomecánica o similar, almacenamiento informático, también en caso de aprovechamiento parcial.

© Copyright 2024
REMS GmbH & Co KG, Waiblingen.

Suministro a través del comercio especializado.

	Roscar Ranurar	20
	Serrar	54
	Cortar, biselar, escariar, calibrar	72
	Montar	102
	Comprobar, limpiar, desinfectar, conservar, lavar, llenar	112
	Curvar	126
	Prensar radial	144
	Prensar axial	242
	Expandir, abocardar	250
	Soldar	262
	Congelar	268
	Inspección de tubos y canalizaciones / Limpieza de tubos y canalizaciones	272
	Soldar tubos de plástico	290
	Perforar con diamante Discos diamantados	300
	Secar, deshumidificar, aireación y ventilación	326



Son creativos y conocen la práctica, siempre encuentran posibilidades de mejoras para el trabajo del instalador: los ingenieros de investigación de REMS son innovadores y, con ello, importantes soportes del éxito de la empresa.

REMS – más de 110 años a la cabeza del progreso técnico. Un desarrollo que nunca concluye.

Desde su fundación en el año 1909 REMS desarrolla productos para el mecanizado de tubos, sobre todo para los instaladores de sanitarios y calefacción. Al principio herramientas manuales, a continuación siguieron las máquinas y las herramientas eléctricas. La exigencia del fundador de la empresa Christian Föll “REMS debe ser mejor” fue siempre la pauta de todas las actuaciones. En la actualidad, REMS es un fabricante líder de máquinas y herramientas para el mecanizado de tubos.

Los ingenieros de investigación de REMS tienen ideas convincentes, orientadas a facilitar la vida cotidiana de los profesionales de la instalación. Tienen en cuenta todos los requisitos esenciales y aprovechan la amplia experiencia práctica. Expertos de todos los ámbitos empresariales procuran que cada posibilidad de mejora se introduzca en el nuevo desarrollo. De ese modo se generan las herramientas perfectas para su uso en las más duras condiciones en la obra. Los productos REMS son muy apreciados por su técnica innovadora y su alto estándar de calidad y se emplean en todo el mundo. De ello sacan provecho tanto el comercio como el usuario.

REMS consigue siempre estar a la cabeza del avance técnico con los productos innovadores. Muchas patentes vigentes en Alemania y resto del mundo lo demuestran.

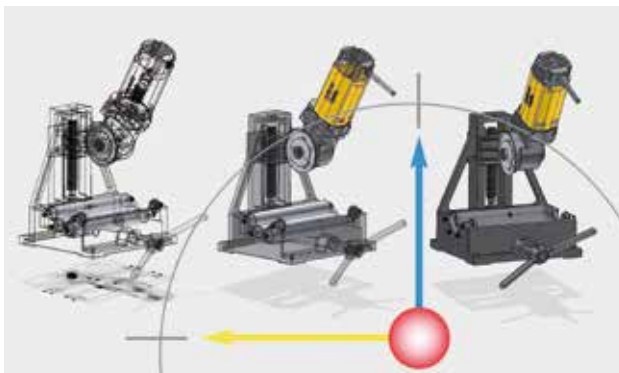

Con la aplicación de técnicas modernas en la construcción y el desarrollo, la calidad de los productos REMS ocupa desde el principio un lugar destacado: Uso seguro, modelo resistente, manejo fácil, larga duración.



Nuevas ideas, avance técnico y REMS van juntos: p. ej. los productos REMS Amigo, REMS Tiger, REMS Curvo, REMS Akku-Press 22V Connected, REMS Multi-Push, que revolucionan la técnica de aplicación.



Las máquinas de medición 3D totalmente automáticas forman parte del amplio sistema de aseguramiento de calidad en REMS. La exactitud de medición de 0,001 mm garantiza la mayor precisión.

La producción ultramoderna: Garantía de los productos de calidad de REMS.

Made in Germany. Hecho en Alemania. Las fábricas de producción propias se encuentran en Waiblingen cerca de Stuttgart, en el centro de la industria de alta tecnología alemana. Allí se dispone de las instalaciones y dispositivos ultramodernos para la investigación y el desarrollo, para la producción y el aseguramiento de calidad. A ello hay que sumar una plantilla de empleados altamente cualificados, que en parte ya trabaja en la 4ª generación en REMS. Disponen de un conocimiento especial y una experiencia que son indispensables para la fabricación de productos de calidad.

Para REMS la calidad es mucho más que exactitud de medición y funcionamiento. Se apoya en un sistema de aseguramiento de calidad, que ya empieza en la detección de la demanda del mercado, acompaña al producto durante el desarrollo y la fabricación e incluye los análisis de calidad sistemáticos en el mercado. Además la calidad de las secuencias de la fabricación es supervisada y confirmada regularmente por los institutos de ensayo, que otorgan la marca de seguridad GS.

Todos los productos REMS satisfacen las disposiciones de seguridad y prevención de accidentes cumpliendo las normas europeas pertinentes conforme a las disposiciones de las directrices de la UE. Además todos los productos REMS, salvo algunas herramientas que no son relevantes para la seguridad, han sido probados y autorizados por institutos de ensayo independientes. Todos los productos REMS cumplen con ello un estándar especialmente alto en cuanto a seguridad en el trabajo, seguridad de funcionamiento y seguridad empresarial.



Innovaciones del proceso e inversiones permanentes en sistemas de fabricación CNC eficaces, procuran que los productos REMS se cuenten entre los mejores en todo el mundo.



Las líneas de montaje flexibles facilitan en todo momento una adaptación a la demanda del cliente.

En relación a su plantilla REMS es el mayor centro de formación de la región. Así consigue mantener el conocimiento técnico propio al más alto nivel.



Los intervalos de pruebas muy ajustados durante todo el proceso de fabricación y las amplias pruebas de funcionamiento y seguridad después del montaje efectuado, aseguran que no salga de fábrica un producto defectuoso.



Empleados fiables con una amplia experiencia son responsables de que para cada componente se realice exactamente la variación de la dureza óptima del material.

Nadie endurece el metal como nosotros. Por tanto, lo hacemos nosotros mismos.

Larga duración, seguridad en la aplicación y capacidad de carga extrema: una herramienta sólo puede cumplir dichas exigencias cuando los componentes se han endurecido perfectamente.

En los talleres de temple propios se coloca la primera piedra para la calidad de las herramientas REMS. La experiencia de décadas es un conocimiento técnico importante y el secreto de las herramientas de calidad REMS. El tratamiento térmico especial da lugar a una combinación ideal entre la resistencia y la tenacidad consiguiendo una duración especialmente larga, p. ej. en peines de roscar, cuchillas de corte y tenazas para prensar. El proceso de tratamiento térmico se controla automáticamente mediante un potente ordenador y se registra continuamente. Esto facilita una alta calidad del producto invariable.



El taller de temple propio: parte importante del conocimiento técnico y secreto de las herramientas de calidad REMS.



Los peines de roscar de calidad REMS indestructibles, probados. De acero especial endurecido, de dureza muy resistente.



Las cuchillas de corte REMS se han adaptado a los requisitos específicos para los distintos materiales. Sobre todo el proceso de endurecimiento especial decide la larga duración de las cuchillas de corte REMS.



El arte del endurecimiento: logra piezas sumamente sólidas para las mayores exigencias.



REMS
for Professionals

REMS
for Professionals

REMS
for Professionals



Dos de los 45 empleados del ámbito de logística, que saben que el tiempo es oro. Rapidez y absoluta fiabilidad son los factores más importantes en la entrega y el servicio.

REMS – for professionals.

Excelente servicio. Presentes en todas partes.

REMS produce máquinas y herramientas para profesionales: las exigencias son grandes. REMS cumple sus tareas de modo competente, con responsabilidad y de primera calidad. Esto engloba también la rápida entrega, así como las prestaciones de reparación y mantenimiento. Alta flexibilidad y absoluta fiabilidad son las bases para un excelente servicio.

La logística completa se orienta en la necesidad de nuestros clientes. Para poder entregar en poco tiempo, REMS dispone de más de 10.000 artículos en un almacén central. Todas las piezas de desgaste y repuesto están siempre en stock. Un servicio que limita al mínimo los tiempos de parada.

En caso de reparación se dispone de una red de gran cobertura de talleres de asistencia técnica oficiales para una reparación rápida y especializada. Los trabajadores altamente cualificados y bien formados reparan y mantienen las máquinas y herramientas de nuestros clientes. Después de finalizar la reparación o inspección, los productos vuelven a los clientes por las vías más rápidas.



La rapidez es una cuestión de la logística. REMS almacena las piezas de desgaste y repuesto en una superficie de almacenamiento de más de 14.000 metros cuadrados.



La carga en el día a día de la obra es extrema: las piezas de desgaste se deterioran, se presentan los casos de reparación. El servicio de asistencia técnica de REMS está disponible con flexibilidad. En más de 25 países existe una organización de servicio bien acondicionada.



El servicio en REMS se escribe a lo grande: todos los vehículos de demostración de los más de 200 asesores especializados de REMS están equipados con un dispositivo de pruebas, con el que se puede realizar en cualquier parte la prueba de funcionamiento y la medición de fuerza de prensado de las prensadoras radiales REMS.



Formación sobre el
producto en el Centro
de formación REMS:
conocer, comparar, valorar.

REMS – socio del comercio especializado.

Excelente asesoramiento para clientes satisfechos.

Sólo el que es asesorado de modo competente en la compra, encuentra la mejor solución individual y más económica para las tareas que se presentan. Por tanto, REMS da gran importancia a la formación sobre el producto de sus asesores especializados propios de REMS y también de los trabajadores de los comercios especializados.

En el centro de formación REMS se dispone de salas de demostración, formación y conferencias completamente equipadas y modernas en una superficie de 1.600 metros cuadrados.

La formación práctica proporciona a los trabajadores del comercio especializado una amplia base y alta competencia especializada, de una forma comprensible, para el asesoramiento sobre el producto y el éxito en las ventas. La documentación detallada de ventas con indicación de toda la información del producto necesaria, facilita una rápida selección del producto y son la base para una elaboración de la oferta simple, que ahorra tiempo.

Esta sociedad con el comercio especializado garantiza también al usuario un asesoramiento cualificado, amplio y un excelente servicio.



REMS centro de formación en Waiblingen (Stuttgart).



Salas de demostración modernas y totalmente equipadas: REMS ofrece a sus trabajadores del comercio especializado múltiples posibilidades para conocer los productos.



Dennis Maaß, Christian Heipter, Ralf Bähler y Florian Zorn son técnicos cualificados de REMS, entre un conjunto de más de 200 especialistas, que ofrecen gran flexibilidad y rapidez para posibles formaciones y presentaciones in situ.

REMS – Solidez en el mercado por la política consecuente de productos y ventas.

La base del fuerte posicionamiento de REMS en el mercado son sus técnicamente avanzados productos así como su alta calidad, además de un programa conciso y concentrado a productos de alta rotación. También de una alta competitividad en precio, debido a una fabricación propia racional y orientada a coste.

En el centro de la política de venta está desde siempre el principio de vender los productos REMS exclusivamente a través del comercio especializado. Éste será apoyado de muchas maneras por REMS. Los asesores REMS equipados con vehículos de demostración llevan a cabo formaciones sobre el producto in situ y muestran los productos REMS en las visitas colectivas, presentaciones en el mostrador y foros de herramienta en las instalaciones del distribuidor. Asesoran en la elección de la herramienta y encuentran la solución más cómoda, fiable y económica para cada caso de aplicación en concreto.



La consecuente política de ventas se ha diseñado sobre los resultados orientados a largo plazo, fidelidad y previsibilidad.



Así conocen en la práctica la gama de productos los instaladores: los asesores especializados de REMS van con los vehículos de demostración y muestran las máquinas y herramientas en casos concretos, directamente en la obra.

El sistema de presentación de productos REMS: la posibilidad ideal para el comercio especializado de presentar los productos REMS de un modo óptimo: coger – comparar – elegir.

REMS

REMS

REMS

REMS

REMS

REMS

REMS

REMS

REMS

REMS

REMS

REMS

REMS

REMS

REMS

REMS

REMS

REMS

REMS

REMS

REMS

REMS

REMS

REMS

REMS

REMS

REMS

REMS

REMS

REMS

REMS

REMS

REMS

REMS

REMS

REMS

REMS

REMS

REMS



Probar. Comparar. Elegir. Para fomentar la venta común.

La participación en muchas ferias especializadas nacionales e internacionales, la publicidad en revistas especializadas y los envíos publicitarios directamente al usuario, son muy apreciados por el comercio especializado como medidas de fomento de ventas.

El atractivo sistema de presentación de los productos REMS facilitan al comercio especializado una presentación óptima de los productos REMS: coger, comparar, elegir. La exposición individualizada con productos REMS se efectúa con una estrecha colaboración entre los asesores especializados de REMS y el comercio especializado.

El sistema de información Online www.rems.de ofrece amplias posibilidades de información sobre el grupo empresarial REMS; los productos REMS y sus posibilidades de aplicación y manipulación. Además, el usuario encontrará el catálogo en línea completo y la documentación técnica detallada, información sobre las fechas de las ferias actuales y direcciones de los servicios técnicos al cliente contractuales de REMS, las posibilidades de descarga de la documentación de ventas, instrucciones de uso, despieces, imágenes del producto y películas sobre los productos, posibilidades de pedido de la documentación de ventas en distintos idiomas para el envío por correo, direcciones de correo electrónico de las personas responsables de REMS y mucho más.



Los productos REMS se exponen y demuestran en muchas ferias especializadas nacionales e internacionales.



Práctico para el comercio, claro para los clientes – el sistema de presentación de productos de REMS.



El sistema de información en línea www.rems.de



REMS App



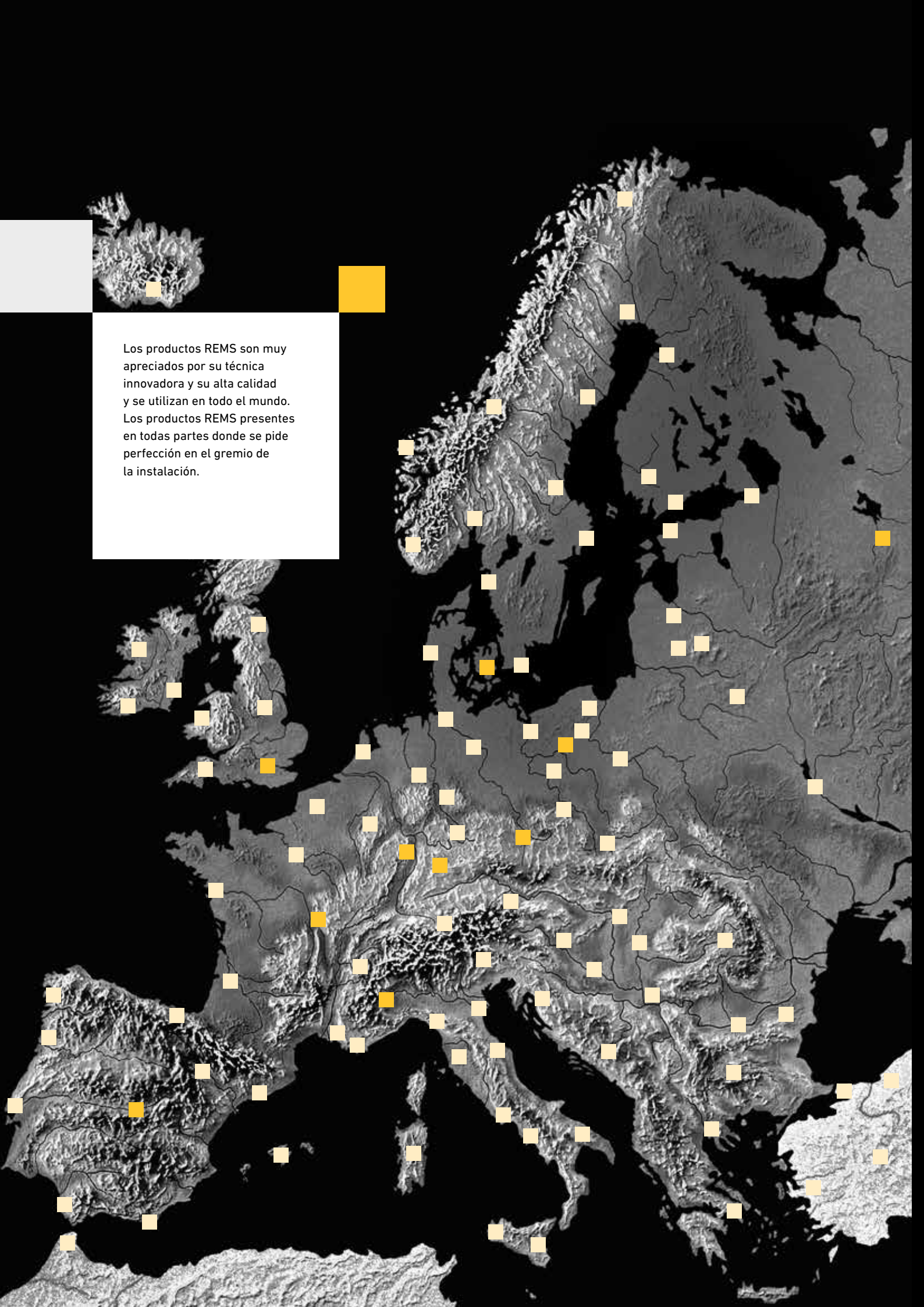

Los productos REMS son muy apreciados por su técnica innovadora y su alta calidad y se utilizan en todo el mundo. Los productos REMS presentes en todas partes donde se pide perfección en el gremio de la instalación.

Más de 20.000 socios comerciales en Europa: Los productos REMS los recibirá en todas partes de forma inmediata.

Los productos innovadores y una alta calidad abren nuevos mercados para REMS. En los últimos años se han formado y ampliado continuamente las zonas de ventas. Socios comerciales fiables en toda Europa y resto del mundo garantizan que cada vez más clientes puedan ser convencidos de la calidad REMS.



REMS marca las pautas en cuestión de calidad en toda Europa: la venta se efectúa a través de la estrecha red de socios comerciales fiables de toda Europa, que son respaldados por más de 200 asesores especializados de REMS bien formados.



Las oficinas de ventas de todos los países proporcionan las condiciones óptimas para el usuario y el comercio especializado.



Roscar

Ranurar

	Terraja manual	22
	Cabezales de roscar S	23
	Roscadoras electroportátiles	24
	Roscadora electroportátil por acumulador	28
	Máquinas roscadoras	32
	Máquinas roscadoras semiautomáticas	42
	Portaniples	46
	Aceite de roscar	47
	Dispositivos ranuradores	48
	Máquina ranuradora	49
	Máquina ranuradora por acumulador	50
	Máquinas ranuradoras	52

Terraja de calidad comprobada con excelentes propiedades para roscar.

Roscas en tubos	1/8 – 2", 16 – 50 mm
Roscas en barras	6 – 30 mm, 1/4 – 1"

Tipos de roscas consulte pág. 30, 31.

REMS eva – la terraja para el profesional.
Inicio de roscado suave y roscado ligero. Maneral de acero con grueso recubrimiento de plástico.
Sólo un tipo de cabezales de roscar de cambio rápido.
Peines de roscar de calidad, indestructibles.

Ventaja del sistema

Gran área de corte hasta 1 1/4" y hasta 2" con una palanca de trinquete. Sólo un tipo de cabezales de roscar compactos, pequeños, de cambio rápido y sólo un tipo de peines de roscar. Los mismos cabezales de roscar de cambio rápido se adaptan a todas las terrajas REMS y a las terrajas adecuadas de otros fabricantes. Por lo tanto, almacenaje sencillo y económico. Sin posibilidad de equivocarse.

Maneral de carraca

Especialmente robusto. Maneral de acero, revestido de plástico para tacto agradable. Empuñadura antideslizante para un mejor agarre. Sencillo cambio de sentido de la carraca. Asiento perfecto de los cabezales, se colocan y se quitan de forma sencilla y rápida.

Cabezales de roscar de cambio rápido

Técnica comprobada, la alta calidad del material, la elaboración precisa del cabezal, los peines y la tapa forman una unidad compacta, lo que garantiza un inicio de roscado suave y un roscado ligero. Sin enganche de los peines. Guía de tubo larga y precisa para un centrado perfecto del tubo. Las ventanas del cabezal se agrandan hacia afuera para facilitar un buen desalojo de las virutas y conseguir así unas roscas impecables. Cabezales de roscar S de cambio rápido para roscar tubos en lugares de difícil acceso (pág. 23).

Peines

La calidad reconocida de los indestructibles peines REMS, con una geometría de corte óptima, garantizan un inicio de roscado suave, un roscado ligero y unas roscas impecables. De acero resistente y duro, especialmente endurecido para una duración extremadamente larga.

Aceite de roscar

REMS Sanitol y REMS Spezial (pág. 47). Desarrollado especialmente para roscar. Por lo tanto con alto poder lubricante y refrigerante. Indispensable para conseguir roscas impecables y alargar la vida de los peines, herramientas y máquinas.

Roscar nipples

Racional con REMS Nippelspanner 3/8 – 2" (pág. 46).



Producto alemán de calidad



Info

Volumen de suministro

REMS eva Set. Terraja manual con cabezales de cambio rápido. Para roscas en tubos 1/8 – 2", 16 – 50 mm, roscas en barras 6 – 30 mm, 1/4 – 1". Para roscas a derecha e izquierda. 1 maneral de carraca para todo el campo de roscado. Cabezales de cambio rápido con peines para roscas cónicas en tubos ISO 7-1, EN 10226 (DIN 2999, BSPT) R derecha. Para roscas en tubos para instalaciones eléctricas según EN 60423 M. En caja metálica resistente o en caja de cartón.

Denominación/dimensión	Código	€
REMS eva Set en caja metálica		
R 1/2 + 3/4 + 1	520014	415,20
R 1/2 + 3/4 + 1 + 1 1/4	520015	493,05
R 3/8 + 1/2 + 3/4 + 1 + 1 1/4	520013	560,52
R 1/2 + 3/4 + 1 + 1 1/4 + 1 1/2 + 2	520017	685,08
R 3/8 + 1/2 + 3/4 + 1 + 1 1/4 + 1 1/2 + 2	520016	757,74
M 16 + 20 + 25 + 32 (M x 1,5)	520010	581,28
M 20 + 25 + 32 + 40 (M x 1,5)	520009	622,80
REMS eva Set en caja de cartón		
R 1/2 + 3/4	520008	259,50
R 1/2 + 3/4 + 1	520004	332,16
R 3/8 + 1/2 + 3/4 + 1 + 1 1/4	520003	477,48

REMS eva Set está disponible también para roscas a izquierda y roscas NPT.



Accesorios

Denominación	Código	€
Maneral de carraca para todo el campo de trabajo	522000	168,16
Cabezales de roscar S , consulte pág. 23.		
Cabezales de cambio rápido, peines, cabezales adaptadores para cojinetes , consulte pág. 30 – 31.		
Caja metálica con forma , para REMS eva 3/8 – 2"	526050	110,03
Aceite de roscar consulte pág. 47.		

REMS Nippelspanner 3/8 – 2" consulte pág. 46.

REMS Aquila 3B, estación de trabajo para la mecanización de tubos con bloque de sujeción mediante cadena sobre trípode plegable, consulte pág. 94.

REMS Aquila WB, bloque de sujeción de tubos mediante cadena para banco de trabajo, consulte pág. 94.



Cabezales de roscar S REMS de cambio rápido

Accesorio para REMS eva y otros fabricantes

Para roscar en lugares de difícil acceso, p. ej. tubos empotrados, a ras de pared o en pozos. Ideal para reparación y renovación.

Roscas en tubos 3/8 – 1 1/4"

Cabezales de roscar S REMS de cambio rápido la solución a los problemas en lugares de difícil acceso.

Cabezales de roscar S de cambio rápido con peines montados de forma especial. Con guía de tubo adicional, montada sobre la tapa del cabezal, para un centrado perfecto del tubo y un inicio de rosca suave.

Prolongador del maneral de carraca REMS eva, para roscar tubos en lugares profundos.

Los cabezales de roscar S y el prolongador se montan en el maneral de carraca REMS eva y también en otras terrajas apropiadas.



Producto alemán de calidad



Info

Volumen de suministro

Cabezales S Set. Cabezales S de cambio rápido a elegir para rosca cónica a derecha en tubo ISO 7-1, EN 10226 (DIN 2999, BSPT) ó Taper Pipe Thread ASME B1.20.1, prolongador 300 mm. En caja metálica resistente.

Denominación	Código	€
Set R 3/8 + 1/2 + 3/4	520025R	560,52
Set R 1/2 + 3/4 + 1	520026R	570,90
Set NPT 1/2 + 3/4 + 1	520056R	570,90



Accesorios

Denominación	Dimensión	Código	€
Maneral de carraca para todo el campo de trabajo		522000	168,16
Cabezales S de cambio rápido para rosca cónica a derecha en tubo ISO 7-1, EN 10226 (DIN 2999, BSPT)	R 3/8	521026	155,70
	R 1/2	521036	161,93
	R 3/4	521046	169,19
	R 1	521056	175,42
	R 1 1/4	521066	182,69
Prolongador 300 mm		522051	168,16
Caja metálica con forma para maneral de carraca, 4 cabezales de cambio rápido y prolongador.		526052R	110,03



Herramienta eléctrica potente y manejable para roscar con brazo de retención único. Aplicable en todos los lugares sin tornillo de banco. Ideal para reparación, reforma, obra.

Roscas en tubos	1/8 – 1", 16 – 32 mm
Roscas en barras	6 – 30 mm, 1/4 – 1"

Tipos de roscas consulte pág. 30, 31.

REMS Amigo E – el más rápido, más fuerte y más ligero hasta 1".

Ventaja del sistema

Sólo un tipo de cabezal de roscar, pequeño, compacto, de cambio rápido y sólo un tipo de peines de roscar para todas las terrajas REMS. Almacenaje sencillo y económico. Sin posibilidad de equivocarse.

Brazo de retención

Brazo robusto de manejo sencillo, para soportar el par de giro en ambos sentidos. Sujeción segura a través de la posición oblicua del husillo, consiguiendo una sujeción por autoesfuerzo. Montaje especialmente sencillo de la roscadora electroportátil sobre el brazo de retención y el tubo.

Construcción

Compacta, robusta, apropiada para la obra. Para usar en cualquier parte de forma inmediata, sin tornillo de banco. Forma delgada para lugares de difícil acceso. La máquina sólo pesa 3,4 kg. De peso equilibrado para manejar con una sola mano. Asiento perfecto de los cabezales de roscar de cambio rápido.

Accionamiento

Engranaje fuerte y compacto, libre de mantenimiento. Motor universal robusto, 950 W, con gran potencia de arranque y un aumento de potencia del 30% por el cambio automático de las escobillas al efectuar la elección del sentido de giro. Potencia máxima absorbida de hasta 1500 W. Alta velocidad de roscado 35–27 min⁻¹. Con pulsador de seguridad.

Cabezales de roscar de cambio rápido

Técnica comprobada, la alta calidad del material, la elaboración precisa del cabezal, los peines y la tapa forman una unidad compacta, lo que garantiza un inicio de roscado suave y un roscado ligero. Sin enganche de los peines. Guía de tubo larga y precisa para un centrado perfecto del tubo. Las ventanas del cabezal se agrandan hacia el exterior para facilitar un buen desalajo de virutas y conseguir así unas roscas impecables.

Peines

La calidad reconocida de los indestructibles peines REMS, con una geometría de corte óptima, garantizan un inicio de roscado suave, un roscado ligero y unas roscas impecables. De acero resistente y duro, especialmente endurecido para una duración extremadamente larga.

Aceite de roscar

REMS Sanitol y REMS Spezial (pág. 47). Desarrollado especialmente para roscar. Por lo tanto con alto poder lubricante y refrigerante. Indispensable para conseguir roscas impecables y alargar la vida de peines, herramientas y máquinas.

Roscar nipples

Racional con REMS Nippelspanner 3/8 – 1" (2") (pág. 46).

Volumen de suministro

REMS Amigo E Set. Roscadora electroportátil con cabezales de cambio rápido. Para roscas en tubos 1/8 – 1", 16 – 32 mm, roscas en barras 6 – 30 mm, 1/4 – 1". Para roscas a derecha e izquierda. Máquina accionadora con engranaje libre de mantenimiento. Motor universal 1~, 230 V, 50–60 Hz, 950 W, con gran potencia de arranque, interruptor pulsador de seguridad, aumento de potencia por el cambio automático de las escobillas al efectuar la elección del sentido de giro. Potencia absorbida hasta 1500 W. Giro a derecha e izquierda. Brazo de retención para ambos sentidos de giro. Con cabezales REMS eva de cambio rápido para roscas cónicas en tubos ISO 7-1, EN 10226 (DIN 2999, BSPT) R derecha, para roscas en tubos para instalaciones eléctricas EN 60423 M. En caja metálica resistente.

Denominación	Código	€
Set R 1/2 + 3/4 + 1	530013R220	913,44
Set M 20 + 25 + 32	530014R220	975,72

REMS Amigo E Set se suministra también para roscas NPT. Otras tensiones sobre demanda.

Accesorios

Denominación	Código	€
Cabezales de cambio rápido, peines de roscar, adaptadores para cojinetes, consulte pág. 30–31.		
REMS Amigo E máquina accionadora	530003R220	517,96
Brazo de retención	533000R	165,04
REMS REG St 1/4 – 2", escariador, consulte pág. 97.	731700	150,51
Soporte doble para roscar y serrar para REMS Amigo E, Amigo, Amigo 2 y REMS Tiger	543100	264,69
Maneral de carraca consulte pág. 22.	522000	168,16
Aceite de roscar consulte pág. 47.		
REMS Nippelspanner 3/8 – 2" consulte pág. 46.		
Caja metálica con forma	536000	110,03



Producto alemán de calidad



Info



Herramienta eléctrica potente y manejable para roscar con brazo de retención único. Aplicable en todos los lugares sin tornillo de banco. Ideal para reparación, reforma, obra.

Roscas en tubos	1/8 – 1 1/4", 16 – 40 mm
Roscas en barras	6 – 30 mm, 1/4 – 1"
Tipos de roscas consulte pág. 30, 31.	

REMS Amigo – la más pequeña, ligera, fuerte y rápida hasta 1 1/4".

Ventaja del sistema

Sólo un tipo de cabezal de roscar, pequeño, compacto, de cambio rápido y sólo un tipo de peines de roscar para todas las terrajas REMS. Almacenaje sencillo y económico. Sin posibilidad de equivocarse.

Brazo de retención

Brazo robusto de manejo sencillo, para soportar el par de giro en ambos sentidos. Sujeción segura a través de la posición oblicua del husillo, consiguiendo una sujeción por autoesfuerzo. Montaje especialmente sencillo de la roscadora electroportátil sobre el brazo de retención y el tubo.

Construcción

Compacta, robusta, apropiada para la obra. Para usar en cualquier parte de forma inmediata, sin tornillo de banco. Forma delgada para lugares de difícil acceso. La máquina sólo pesa 3,5 kg. De peso equilibrado para manejar con una sola mano. Asiento perfecto de los cabezales de roscar de cambio rápido.

Accionamiento

Engranaje fuerte y compacto, libre de mantenimiento. Motor universal robusto, 1200 W, con gran potencia de arranque y un aumento de potencia del 30% por el cambio automático de las escobillas al efectuar la elección del sentido de giro. Potencia máxima absorbida de hasta 1800 W. Alta velocidad de roscado 35–27 min⁻¹. Con pulsador de seguridad.

Cabezales de roscar de cambio rápido

Técnica comprobada, la alta calidad del material, la elaboración precisa del cabezal, los peines, y la tapa forman una unidad compacta, lo que garantiza un inicio de roscado suave y un roscado ligero. Sin enganche de los peines. Guía de tubo larga y precisa para un centrado perfecto del tubo. Las ventanas del cabezal se agrandan hacia afuera para facilitar un buen desalajo de virutas y conseguir así unas roscas impecables.

Peines

La calidad reconocida de los indestructibles peines REMS, con una geometría de corte óptima, garantizan un inicio de roscado suave, un roscado ligero y unas roscas impecables. De acero resistente y duro, especialmente endurecido para una duración extremadamente larga.

Aceite de roscar

REMS Sanitol y REMS Spezial (pág. 47). Desarrollado especialmente para roscar. Por lo tanto con alto poder lubricante y refrigerante. Indispensable para conseguir roscas impecables y alargar la vida de peines, herramientas y máquinas.

Roscar niples

Racional con REMS Nippelspanner 3/8 – 1 1/4" (2") (pág. 46).

Volumen de suministro

REMS Amigo Set. Roscadora electroportátil con cabezales de cambio rápido. Para roscas en tubos 1/8 – 1 1/4", 16 – 40 mm, roscas en barras 6 – 30 mm, 1/4 – 1". Para roscas a derecha e izquierda. Máquina accionadora con engranaje libre de mantenimiento. Motor universal 1~, 230 V, 50–60 Hz, 1200 W, con gran potencia de arranque, interruptor pulsador de seguridad, aumento de potencia por el cambio automático de las escobillas al efectuar la elección del sentido de giro. Potencia absorbida hasta 1800 W. Giro a derecha e izquierda, protección contra sobrecarga. Brazo de retención para ambos sentidos de giro. Con cabezales REMS eva de cambio rápido para roscas cónicas en tubos ISO 7-1, EN 10226 (DIN 2999, BSPT) R derecha, para roscas en tubos para instalaciones eléctricas EN 60423 M. En caja metálica resistente.

Denominación	Código	€
Set R 1/2 + 3/4 + 1 + 1 1/4	530020R220	1.100,28
Set M 16 + 20 + 25 + 32 (M x 1,5)	530022R220	1.162,56
Set M 20 + 25 + 32 + 40 (M x 1,5)	530023R220	1.245,60

REMS Amigo Set se suministra también para roscas NPT. Otras tensiones sobre demanda.

Accesorios

Denominación	Código	€
Cabezales de cambio rápido, peines de roscar, adaptadores para cojinetes, consulte pág. 30–31.		
REMS Amigo máquina accionadora	530000R220	621,76
Brazo de retención	533000R	165,04
REMS REG St 1/4 – 2", escariador, consulte pág. 97.	731700	150,51
Soporte doble para roscar y serrar para REMS Amigo E, Amigo, Amigo 2 y REMS Tiger	543100	264,69
Maneral de carraca consulte pág. 22.	522000	168,16
Aceite de roscar consulte pág. 47.		
REMS Nippelspanner 3/8 – 2" consulte pág. 46.		
Caja metálica con forma	536000	110,03



Producto alemán de calidad



Info



REMS Amigo 2

Roscadora electroportátil con cabezales de cambio rápido

Herramienta eléctrica potente y manejable para roscar con brazo de retención único. Aplicable en todos los lugares sin tornillo de banco. Ideal para reparación, reforma, obra.

Roscas en tubos	1/8 – 2", 16 – 50 mm
Roscas en barras	6 – 30 mm, 1/4 – 1"

Tipo de roscas consulte pág. 30, 31.

REMS Amigo 2 – súper fuerte hasta 2".

Ventaja del sistema

Sólo un tipo de cabezal de roscar, pequeño, compacto, de cambio rápido y sólo un tipo de peines de roscar para todas las terrajas REMS. Almacenaje sencillo y económico. Sin posibilidad de equivocarse.

Brazo de retención

Brazo robusto de manejo sencillo, para soportar el par de giro en ambos sentidos. Sujeción segura a través de la posición oblicua del husillo, consiguiendo una sujeción por autoesfuerzo. Montaje especialmente sencillo de la roscadora electroportátil sobre el brazo de retención y el tubo.

Construcción

Compacta, robusta, apropiada para la obra. Para usar en cualquier parte de forma inmediata, sin tornillo de banco. Forma delgada para lugares de difícil acceso. La máquina sólo pesa 6,5 kg. Asiento perfecto de los cabezales de roscar de cambio rápido.

Accionamiento

Engranaje fuerte y compacto libre de mantenimiento. Motor universal robusto, 1700 W, con gran potencia de arranque y un aumento de potencia del 30% por el cambio automático de las escobillas al efectuar la elección del sentido de giro. Alta velocidad de roscado 30–18 min⁻¹. Con pulsador de seguridad.

Cabezales de roscar de cambio rápido

Técnica comprobada, alta calidad del material, la elaboración precisa del cabezal, los peines y la tapa forman una unidad compacta, lo que garantiza un inicio de roscado suave y un roscado ligero. Sin enganche de los peines. Guía de tubo larga y precisa para un centrado perfecto del tubo. Las ventanas del cabezal se agrandan hacia el exterior para facilitar un buen desalajo de virutas y conseguir así unas roscas impecables.

Peines

La calidad reconocida de los indestructibles peines REMS, con una geometría de corte óptima, garantizan un inicio de roscado suave, un roscado ligero y unas roscas impecables. De acero resistente y duro, especialmente endurecido para una duración extremadamente larga.

Aceite de roscar

REMS Sanitol y REMS Spezial (pág. 47). Desarrollado especialmente para roscar. Por lo tanto con alto poder lubricante y refrigerante. Indispensable para conseguir roscas impecables y alargar la vida de peines, herramientas y máquinas.

Roscar nipples

Racional con REMS Nippelspanner 3/8 – 1" (2") (pág. 46).

Volumen de suministro

REMS Amigo 2 Set. Roscadora electroportátil con cabezales de roscar de cambio rápido. Para roscas en tubos 1/8 – 2", 16 – 50 mm, roscas en barras 6 – 30 mm, 1/4 – 1". Para roscas a derecha e izquierda. Máquina accionadora con engranaje libre de mantenimiento. Motor universal 1~, 230 V, 50–60 Hz, 1700 W, de potencia de arranque, pulsador de seguridad, aumento de potencia por el cambio automático de las escobillas al efectuar la elección del sentido de giro. Giro a derecha e izquierda. Brazo de retención para ambos sentidos de giro. Cabezales REMS eva de cambio rápido para roscas cónicas en tubos ISO 7-1, EN 10226 (DIN 2999, BSPT) derecha, para roscas en tubos para instalaciones eléctricas EN 60423 M. En caja metálica resistente.

Denominación	Código	€
Set R 1/2 + 3/4 + 1 + 1 1/2 + 2	540020R220	1.743,84
Set M 20 + 25 + 32 + 40 + 50 (M x 1,5)	540022R220	1.889,16

REMS Amigo 2 Set se suministra también para roscas NPT. Otras tensiones sobre demanda.

Accesorios

Denominación	Código	€
Cabezales de cambio rápido, peines de roscar, adaptadores para cojinetes, consulte pág. 30–31.		
REMS Amigo 2 máquina accionadora	540000R220	1.100,28
Brazo de retención Amigo 2	543000	227,32
REMS REG St 1/4 – 2", escariador, consulte pág. 97.	731700	150,51
Soporte doble para roscar y serrar para REMS Amigo E, Amigo, Amigo 2 y REMS Tiger	543100	264,69
Maneral de carraca consulte pág. 22.	522000	168,16
Aceite de roscar consulte pág. 47.		
REMS Nippelspanner 3/8 – 2" consulte pág. 46.		
Caja metálica con forma	546000	128,71



Producto alemán de calidad



Info



REMS Amigo 2 Compact

Roscadora electroportátil
con cabezales de cambio rápido

Herramienta eléctrica potente y manejable para roscar con brazo de retención único. Aplicable en todos los lugares sin tornillo de banco. Ideal para reparación, reforma, obra.

Roscas en tubos $\frac{1}{8}$ – 2", 16 – 50 mm
Roscas en barras 6 – 30 mm, $\frac{1}{4}$ – 1"

Tipo de roscas consulte pág. 30, 31.

REMS Amigo 2 Compact – la más pequeña y ligera hasta 2".

Ventaja del sistema

Sólo un tipo de cabezal de roscar, pequeño, compacto, de cambio rápido y sólo un tipo de peines de roscar para todas las terrajas REMS. Almacenaje sencillo y económico. Sin posibilidad de equivocarse.

Brazo de retención

Brazo robusto de manejo sencillo, para soportar el par de giro en ambos sentidos. Sujeción segura a través de la posición oblicua del husillo, consiguiendo una sujeción por autoesfuerzo. Montaje especialmente sencillo de la roscadora electroportátil sobre el brazo de retención y el tubo.

Construcción

Compacta, robusta, apropiada para la obra. Para usar en cualquier parte de forma inmediata, sin tornillo de banco. Forma delgada para lugares de difícil acceso. La máquina sólo pesa 4,9 kg. Asiento perfecto de los cabezales de roscar de cambio rápido.

Accionamiento

Engranaje sólido, libre de mantenimiento. Motor universal robusto 1200 W, con un aumento de potencia del 30% por el cambio automático de las escobillas al efectuar la elección del sentido de giro. Potencia absorbida hasta 1800 W. Alta velocidad de roscado 30–18 min⁻¹. Con pulsador de seguridad.

Cabezales de roscar de cambio rápido

Técnica comprobada, alta calidad del material, la elaboración precisa del cabezal, los peines y la tapa forman una unidad compacta, lo que garantiza un inicio de roscado suave y un roscado ligero. Sin enganche de los peines. Guía de tubo larga y precisa para un centrado perfecto del tubo. Las ventanas del cabezal se agrandan hacia el exterior para facilitar un buen desalajo de virutas y conseguir así unas roscas impecables.

Peines

La calidad reconocida de los indestructibles peines REMS, con una geometría de corte óptima, garantizan un inicio de roscado suave, un roscado ligero y unas roscas impecables. De acero resistente y duro, especialmente endurecido para una duración extremadamente larga.

Aceite de roscar

REMS Sanitol y REMS Spezial (pág. 47). Desarrollado especialmente para roscar. Por lo tanto con alto poder lubricante y refrigerante. Indispensable para conseguir roscas impecables y alargar la vida de peines, herramientas y máquinas.

Roscar niples

Racional con REMS Nippelspanner $\frac{3}{8}$ – 1" (2") (pág. 46).



Producto alemán de calidad



Info



Volumen de suministro

REMS Amigo 2 Compact Set. Roscadora electroportátil con cabezales de roscar de cambio rápido. Para roscas en tubos $\frac{1}{8}$ – 2", 16 – 50 mm, roscas en barras 6 – 30 mm, $\frac{1}{4}$ – 1". Para roscas a derecha e izquierda. Máquina accionadora con engranaje libre de mantenimiento, Motor universal con gran potencia de arranque 230 V, 50–60 Hz, 1200 W, pulsador de seguridad, aumento de potencia por el cambio automático de las escobillas al efectuar la elección del sentido de giro. Potencia absorbida hasta 1800 W. Giro a derecha e izquierda. Protección contra sobrecarga. Brazo de retención para ambos sentidos de giro. Cabezales REMS eva de cambio rápido para roscas cónicas en tubos ISO 7-1, EN 10226 (DIN 2999, BSPT) R derecha, para roscas en tubos para instalaciones eléctricas EN 60423 M. En caja metálica resistente.

Denominación	Código	€
Set R $\frac{1}{2}$ + $\frac{3}{4}$ + 1 + 1 $\frac{1}{4}$	540023R220	1.598,52
Set R $\frac{1}{2}$ + $\frac{3}{4}$ + 1 + 1 $\frac{1}{4}$ + 1 $\frac{1}{2}$ + 2	540024R220	1.743,84
Set M 20 + 25 + 32 + 40 + 50 (M x 1,5)	540025R220	1.889,16

REMS Amigo 2 Compact Set se suministra también para roscas NPT. Otras tensiones sobre demanda.



Accesorios

Denominación	Código	€
Cabezales de cambio rápido, peines de roscar, adaptadores para cojinetes, consulte pág. 30–31.		
REMS Amigo 2 Compact máquina accionadora	540001R220	1.100,28
Brazo de retención Amigo 2 Compact	543010	227,32
REMS REG St $\frac{1}{4}$ – 2" , escariador, consulte pág. 97.	731700	150,51
Maneral de carraca consulte pág. 22.	522000	168,16
Aceite de roscar consulte pág. 47.		
REMS Nippelspanner $\frac{3}{8}$ – 2" consulte pág. 46.		
Caja metálica con forma	546000	128,71



REMS Amigo 22V

Roscadora electroportátil por acumulador con cabezales de cambio rápido

Herramienta eléctrica potente, portátil y manejable para roscar con brazo de retención único. Aplicable en todos los lugares sin tornillo de banco. Ideal para reparación, reforma, obra. Tecnología Li-Ion 22 V. Para accionamiento por acumulador o red.

Roscas en tubos	1/8 – 1", 16 – 32 mm
Roscas en barras	6 – 30 mm, 1/4 – 1"

Tipo de roscas consulte pág. 30, 31.

REMS Amigo 22V – portátil, manejable, ligera. Acumulador Li-Ion 21,6V, 9,0Ah, para realizar unas 52 roscas 3/4" con una sola carga*.

Ventaja del sistema

Sólo un tipo de cabezal de roscar, pequeño, compacto, de cambio rápido y sólo un tipo de peines de roscar para todas las terrajas REMS. Almacenaje sencillo y económico. Sin posibilidad de equivocarse.

Brazo de retención

Brazo robusto de manejo sencillo, para soportar el par de giro en ambos sentidos. Sujeción segura a través de la posición oblicua del husillo, consiguiendo una sujeción por autoesfuerzo. Montaje especialmente sencillo de la roscadora electroportátil sobre el brazo de retención y el tubo.

Construcción

Compacta, robusta, apropiada para la obra. Para usar en cualquier parte de forma inmediata, sin tornillo de banco. Forma delgada para lugares de difícil acceso. Portátil, manejable, ligera. Peso de la máquina accionadora con el acumulador tan solo de 5,6 kg. Práctico mango con revestimiento antideslizante (soft grip). Asiento perfecto de los cabezales de roscar de cambio rápido. Control de estado con protección de sobrecarga de la máquina accionadora por exceso de corriente; protección contra sobrecalentamiento mediante monitorización de temperatura (NTC); control electrónico del estado de carga e indicador del estado de carga a través de una luz LED verde/roja.

Accionamiento

Engranaje sólido, libre de mantenimiento. Potente motor por acumulador, de 21,6V, con gran reserva de potencia; potencia de 500W. Alta velocidad de corte 27–20 min⁻¹. Con pulsador de seguridad.

Funcionamiento por red o con acumulador

Tecnología Li-Ion 22V. Acumuladores de alta resistencia de Li-Ion 21,6V con una capacidad de 9,0Ah, para una larga duración de funcionamiento. Ligero y potente, capaz de realizar 52 roscas 3/4" con una sola carga*. Control escalonado del estado de carga mediante luces LED de color. Rango de temperatura de trabajo de –10 a +60 °C. Sin efecto memoria, para una potencia máxima del acumulador. Cargador rápido 100–240V, 90W. Cargador rápido 100–240V, 290W, para acortar los tiempos de carga, disponible como accesorio. Alimentación de tensión 220–240V/21,6V, salida 40A, para funcionamiento por red en vez de por acumulador Li-Ion 21,6V, disponible como accesorio.

Cabezales de roscar de cambio rápido

Técnica comprobada, alta calidad del material, la elaboración precisa del cabezal, los peines y la tapa forman una unidad compacta, lo que garantiza un inicio de roscado suave y un roscado ligero. Sin enganche de los peines. Guía de tubo larga y precisa para un centrado perfecto del tubo. Las ventanas del cabezal se agrandan hacia el exterior para facilitar un buen desalojo de virutas y conseguir así unas roscas impecables.

Peines

La calidad reconocida de los indestructibles peines REMS, con una geometría de corte óptima, garantizan un inicio de roscado suave, un roscado ligero y unas roscas impecables. De acero resistente y duro, especialmente endurecido para una duración extremadamente larga.

Aceite de roscar

REMS Sanitol y REMS Spezial (pág. 47). Desarrollado especialmente para roscar. Por lo tanto con alto poder lubricante y refrigerante. Indispensable para conseguir roscas impecables y alargar la vida de peines, herramientas y máquinas.

Roscar niples

Racional con REMS Nippelspanner 3/8–1" (2") (pág. 46).



Producto alemán de calidad



Info



Volumen de suministro

REMS Amigo 22 V Set. Roscadora electroportátil por acumulador con cabezales de cambio rápido. Para roscas en tubos 1/8-1", 16-32 mm, roscas en barras 6-30 mm, 1/4-1". Para roscas a derecha e izquierda. Máquina accionadora con engranaje exento de mantenimiento, potente motor por acumulador de 21,6V, 500 W, interruptor pulsador de seguridad. Marcha derecha e izquierda, control de estado con protección contra sobrecarga, monitorización de temperatura, control del estado de carga. Acumulador Li-Ion 21,6V, 9,0Ah, cargador rápido 100-240V, 50-60 Hz, 90W. Brazo de retención para ambos sentidos de giro. Cabezales REMS eva de cambio rápido para roscas cónicas en tubos ISO 7-1, EN 10226 (DIN 2999, BSPT) R derecha, para roscas en tubos para instalaciones eléctricas EN 60423 M. En caja metálica resistente.

Denominación	Código	€
Set R 1/2 + 3/4 + 1	530015R220	1.920,30
Set M 20 + 25 + 32	530016R220	1.992,96

REMS Amigo 22 V Set se suministra también para roscas NPT.

Otras tensiones sobre demanda.



Accesorios

Denominación	Código	€
Cabezales de cambio rápido, peines de roscar, adaptadores para cojinetes, consulte pág. 30-31.		
REMS Amigo 22 V máquina accionadora, sin acumulador	530004R22	1.162,56
Brazo de retención Amigo 2 Compact	543010	227,32
Acumulador Li-Ion 21,6V, 9,0Ah	571583R22	414,16
Cargador rápido 100-240V, 50-60 Hz, 90W	571585R220	175,42
Cargador rápido 100-240V, 50-60 Hz, 290W	571587R220	414,16
Conexión 220-240V/21,6V, 50-60 Hz, 40A, para alimentación por red en lugar de por acumulador Li-Ion 21,6V	571578R220	517,96
REMS REG St 1/4-2", escariador, consulte pág. 97.	731700	150,51
Maneral de carraca consulte pág. 22.	522000	168,16
Aceite de roscar consulte pág. 47.		
REMS Nippelspanner 3/8-2" consulte pág. 46.		
Caja metálica con forma	566030R	128,71
REMS Lumen 2800 22V, foco LED por acumulador, véase pág. 111		



Cabezales de roscar REMS de cambio rápido

Accesorio para terrajas REMS y de otros fabricantes

Cabezales de roscar REMS de cambio rápido

Técnica comprobada, la alta calidad del material, la elaboración precisa del cabezal, los peines y la tapa forman una unidad compacta, lo que garantiza un inicio de roscado suave y un roscado ligero. Sin enganche de los peines. Guía de tubo larga y precisa para un centrado perfecto del tubo. Las ventanas del cabezal se agrandan hacia el exterior para facilitar un buen desalajo de virutas y conseguir así unas roscas impecables.

Tipo de rosca	Dimensión	Código	€
Rosca cónica R a derecha en tubos ISO 7-1, EN 10226 (DIN 2999, BSPT)	R 1/8	521000	202,41
	R 1/4	521010	176,46
	R 3/8	521020	119,37
	R 1/2	521030	124,56
	R 3/4	521040	129,75
	R 1	521050	134,94
	R 1 1/4	521060	140,13
	R 1 1/2	521070	166,08
R 2	521080	176,46	
Rosca cónica R a izquierda en tubos ISO 7-1, EN 10226 (DIN 2999, BSPT)	R 1/8 LH	521100	242,89
	R 1/4 LH	521110	211,75
	R 3/8 LH	521120	143,24
	R 1/2 LH	521130	149,47
	R 3/4 LH	521140	155,70
	R 1 LH	521150	161,93
	R 1 1/4 LH	521160	168,16
	R 1 1/2 LH	521170	199,30
R 2 LH	521180	211,75	
Rosca cónica NPT a derecha en tubos Taper Pipe Thread ASME B1.20.1	NPT 1/8	521200	202,41
	NPT 1/4	521210	176,46
	NPT 3/8	521220	119,37
	NPT 1/2	521230	124,56
	NPT 3/4	521240	129,75
	NPT 1	521250	134,94
	NPT 1 1/4	521260	140,13
	NPT 1 1/2	521270	166,08
NPT 2	521280	176,46	
Rosca M para instalaciones eléctricas EN 60423	M 16 x 1,5	521300	155,70
	M 20 x 1,5	521310	155,70
	M 25 x 1,5	521320	161,93
	M 32 x 1,5	521330	168,16
	M 40 x 1,5	521340	199,30
	M 50 x 1,5	521350	211,75



Rosca de tubo a derecha



Rosca de tubo a izquierda

Producto alemán de calidad

Peines REMS

Accesorio para terrajas REMS

Peines REMS

La calidad reconocida de los indestructibles peines REMS, con una geometría de corte óptima, garantizan un inicio de roscado suave, un roscado ligero y unas roscas impecables. De acero resistente y duro, especialmente endurecido para una duración extremadamente larga.

Tipo de rosca	Dimensión	Código	€
Rosca cónica R a derecha en tubos ISO 7-1, EN 10226 (DIN 2999, BSPT)	R 1/8	521002RWS	92,38
	R 1/4	521012RWS	87,19
	R 3/8	521022RWS	87,19
	R 1/2	521032RWS	87,19
	R 3/4	521042RWS	95,50
	R 1	521052RWS	95,50
	R 1 1/4	521062RWS	95,50
	R 1 1/2	521072RWS	95,50
	R 2	521082RWS	95,50
Rosca cónica R a izquierda en tubos ISO 7-1, EN 10226 (DIN 2999, BSPT)	R 1/8 LH	521102RWS	111,07
	R 1/4 LH	521112RWS	104,84
	R 3/8 LH	521122RWS	104,84
	R 1/2 LH	521132RWS	104,84
	R 3/4 LH	521142RWS	115,22
	R 1 LH	521152RWS	115,22
	R 1 1/4 LH	521162RWS	115,22
	R 1 1/2 LH	521172RWS	115,22
	R 2 LH	521182RWS	114,18
Rosca cónica NPT a derecha en tubos Taper Pipe Thread ASME B1.20.1	NPT 1/8	521202RWS	92,38
	NPT 1/4	521212RWS	87,19
	NPT 3/8	521222RWS	87,19
	NPT 1/2	521232RWS	87,19
	NPT 3/4	521242RWS	95,50
	NPT 1	521252RWS	95,50
	NPT 1 1/4	521262RWS	95,50
	NPT 1 1/2	521272RWS	95,50
	NPT 2	521282RWS	95,50
Rosca M para instalaciones eléctricas EN 60423	M 16 x 1,5	521302RWS	115,22
	M 20 x 1,5	521312RWS	115,22
	M 25 x 1,5	521322RWS	115,22
	M 32 x 1,5	521332RWS	115,22
	M 40 x 1,5	521342RWS	115,22
	M 50 x 1,5	521352RWS	114,60



Producto alemán de calidad

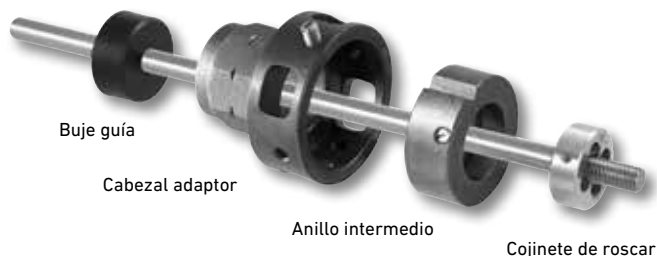

Cabezales adaptadores

Cabezales adaptadores para alojar cojinetes de roscar redondos normalizados. Para todo tipo de roscas. Fijación de los cojinetes en el cabezal adaptador mediante un tornillo.

Denominación	Dimensión	Código	€
Cabezal adaptador para cojinetes	Ø 65 mm	731200	152,59
Cabezal adaptador para cojinetes	G 1¼	731250	158,81
Cabezal adaptador para cojinetes	Ø 105 mm	541401	196,18

Anillos intermedios

Anillos intermedios para los diferentes diámetros exteriores de los cojinetes.

Denominación	Dimensión	di mm	Código	€
Anillos intermedios para cabezal adaptador 731200	M 6-9	20/25	731205	85,12
	M 10-11	30	731210	85,12
	M 12-14 (Pg 7-9)	38	731220	85,12
	M 16-20 (Pg 11-13,5)	45	731230	85,12
	M 22-24 (Pg 16)	55	731240	85,12
sin anillo intermedio	M 27-30 (Pg 21-29)	65		
Anillos intermedios para cabezal adaptador 541401	Ø 65/105 (Pg 21-29)	65	541404	96,53
	Ø 75/105	75	541406	96,53
	Ø 90/105 (Pg 36)	90	541410	96,53
sin anillo intermedio	Pg 42-48	105		

Bujes guía

Bujes guía para un inicio de roscado suave y centrado.

Denominación	Dimensión	Código	€
Bujes guía para cabezal adaptador 731200	Ø 6	731301	26,99
	Ø 8	731302	26,99
	Ø 10	731303	26,99
	Ø 12	731304	26,99
	Ø 14	731305	26,99
	Ø 16	731306	26,99
	Ø 18	731307	26,99
	Ø 20	731308	26,99
	Ø 22	731309	26,99
	Ø 24	731310	26,99
	Ø 27	731311	26,99
	Ø 30	731312	26,99
	Ø 12,8 (Pg 7)	731320	26,99
	Ø 15,5 (Pg 9)	731321	26,99
	Ø 18,9 (Pg 11)	731322	26,99
	Ø 20,7 (Pg 13,5)	731323	26,99
	Ø 22,8 (Pg 16)	731324	26,99
	Ø 28,6 (Pg 21)	731325	26,99
	Ø 37,3 (Pg 29)	731326	26,99
Bujes guía para cabezal adaptador 541401	Ø 28,6 (Pg 21)	541413	31,14
	Ø 37,3 (Pg 29)	541414	31,14
	Ø 47,3 (Pg 36)	541415	31,14
	Ø 54,3 (Pg 42)	541416	31,14



Producto alemán de calidad

Máquina de reconocido prestigio por su alto rendimiento para roscar, cortar, escariar, roscar nipples, ranurar. Para instalaciones, talleres mecánicos, industria. Para obra y taller.

Roscas en tubos (1/16) 1/8–2", 16–63 mm
Roscas en barras (6) 10–60 mm, 1/4–2"

Tipos de roscas consulte pág. 40.

Ranurado de tubos con dispositivo ranurador REMS DN 25–200
1–8"

REMS Tornado – una clase especial.

Mordazas automáticas. Cabezal de roscar universal automático. Lubricación-refrigeración automática.

Principio de trabajo

Material giratorio – herramientas fijas.

Construcción

Robusta, apropiada para la obra. De dimensiones y peso reducido, p. ej. REMS Tornado 2000 completo sólo pesa 50 kg. Gran espacio para trabajar y para el depósito de virutas. Soporte de material regulable en altura.

2 versiones:

- Versión portátil sobre 3 patas tubulares, con bandejas de aceite y virutas desmontables.
- Versión T con bandeja más grande de aceite y virutas integrada. Para montar sobre banco de trabajo, bastidor, bastidor transportable y plegable o bastidor transportable con bandeja para material, disponibles como accesorio, para un transporte sencillo, altura de trabajo óptima y gran estabilidad.

Accionamiento

Enormemente fuerte y rápido, p. ej. una rosca R 2" en sólo 15 s. El engranaje se encuentra en un baño de aceite dentro de una caja de engranajes hermética. Totalmente libre de mantenimiento.

3 motores potentes a elegir:

- Motor universal, 1700 W potencia, protección contra sobrecarga. Velocidad de giro 53 min⁻¹.
- Motor de condensador de polos conmutables, 2100 W potencia, protección contra sobrecarga. 2 velocidades 52 y 26 min⁻¹, también a plena carga.

Marcha muy silenciosa.

- Motor trifásico de polos conmutables, 2000 W potencia, protección contra sobrecarga, 2 velocidades 52 y 26 min⁻¹, también a plena carga.

Marcha muy silenciosa.

Interruptor de seguridad de pedal con pulsador de emergencia y 2 posiciones para poder cargar todo el peso del cuerpo durante el trabajo.

Mandril automático

2 mandriles automáticos de agarre rápido con mordazas autocentrantes para un agarre y liberación rápida. Con autoesfuerzo, por lo tanto fuerza máxima en el agarre, evitando así el deslizamiento del tubo. Se pueden suministrar abrazaderas de apriete para sujetar tubos < Ø 1/8" y pernos < Ø 10 mm.

Lubricación y refrigeración automática

Bomba de aceite comprobada, robusta y con gran caudal. Óptima alimentación multilateral del aceite a través del cabezal para llegar directamente sobre el punto de roscado, lo que asegura unas roscas impecables y larga duración de peines, engranaje y motor.

Cabezal de roscar universal automático

Solamente un cabezal de roscar universal automático para todo tipo de roscas, también roscas largas, con apertura automática del cabezal para la longitud de la rosca cónica. Ajuste rápido y sencillo del diámetro de la rosca. Con una escala bien legible para la elección de la medida a roscar. Cambio rápido y sencillo de los peines, mediante sujeción de los peines en el cabezal.

Peines

La calidad reconocida de los indestructibles peines REMS, con una geometría de corte óptima, garantizan un inicio de roscado suave, un roscado ligero y unas roscas impecables. De acero resistente y duro, especialmente endurecido para una duración extremadamente larga.

Cortatubos

Autocentrante. Cuerpo sólido de acero forjado. Empuñadura ergonómica, que facilita el cierre con fuerza del husillo. Cuchilla especialmente endurecida de acero REMS resistente y duro, que asegura una larga duración.

Escariador interior

Sólido, de manejo sencillo. Posición variable del escariador. Hoja escariadora especialmente endurecida y diseñada para garantizar un escariado suave y una duración extremadamente larga. Hoja con doble filo, para un mejor desalajo de las virutas, sobre todo en caso de tubos de reducido diámetro.

Aceite de roscar

REMS Sanitol y REMS Spezial (pág. 47). Desarrollado especialmente para roscar, por lo tanto con alto poder lubricante y refrigerante. Indispensable para conseguir roscas impecables y alargar la vida de peines, herramientas y máquinas.



Producto alemán de calidad



Info



3 motores potentes a elegir



Roscar niples

Racional con el REMS Nippelfix 1/2-2" (4") con sujeción interior automática o con el REMS Nippelspanner 3/8-2" con sujeción interior manual (pág. 46).

Dispositivo ranurador REMS

Robusto, compacto dispositivo ranurador con avance oleohidráulico para el ranurado en tubos para su sistema de acoplamiento DN 25-300, 1-12" (pág. 48). Ranurado en tubos con REMS Tornado hasta DN 200, 8".



Versión T

Bastidor transportable con bandeja para material (accesorio)



Versión T

Bastidor transportable y plegable (accesorio)

Volumen de suministro

REMS Tornado. Máquina roscadora para roscas en tubos (1/16) 1/8-2", 16-63 mm, roscas en barras (6) 10-60 mm, 1/4-2". Con engranaje libre de mantenimiento, interruptor de seguridad de pie con pulsador de emergencia, 2 mandriles automáticos, lubricación y refrigeración automática. Con portaherramientas formado de un cabezal de roscar universal automático para todo tipo de roscas, también roscas largas; apertura automática del cabezal para la longitud de rosca cónica, peines para roscas cónicas en tubos ISO 7-1, EN 10226 (DIN 2999, BSPT) R 1/2-3/4 y R 1-2 derecha, cortatubos, dispositivo de escariar, palanca de presión, regulación en altura del soporte. 3 motores a elegir. A elegir la versión portátil sobre 3 patas tubulares, con bandeja de aceite y virutas desmontable. Modelo T con bandeja de aceite y virutas integrada y aún más grande, para banco de trabajo, bastidor, bastidor plegable o transportable con bandeja para material. En caja de cartón.

Denominación	Versión	Código	€
2000	Motor universal 230 V, 50-60 Hz, 1700 W. 53 min ⁻¹ . Portátil, 3 patas tubulares.	340200R220	4.660,62
2010	Motor de condensador de polos conmutables, 230 V, 50 Hz, 2100 W. 52/26 min ⁻¹ , también a plena carga. Marcha muy silenciosa. Portátil, 3 patas tubulares.	340201R220	4.795,56
2020	Motor de polos conmutables, 400 V, 50 Hz, 2000 W. 52/26 min ⁻¹ , también a plena carga. Marcha muy silenciosa. Portátil, 3 patas tubulares.	340202R380	5.023,92
2000 T	Motor universal 230 V, 50-60 Hz, 1700 W. 53 min ⁻¹ . Para banco de trabajo, bastidor o carro de transporte.	340206R220	5.646,72
2010 T	Motor de condensador de polos conmutables, 230 V, 50 Hz, 2100 W. 52/26 min ⁻¹ , también a plena carga. Marcha muy silenciosa. Para banco de trabajo, bastidor o carro de transporte.	340207R220	5.781,66
2020 T	Motor de polos conmutables, 400 V, 50 Hz, 2000 W. 52/26 min ⁻¹ , también a plena carga. Marcha muy silenciosa. Para banco de trabajo, bastidor o carro de transporte.	340208R380	6.010,02

Otras tensiones sobre demanda.

Accesorios

Denominación	Código	€
Bastidor	344105R	290,64
Bastidor transportable con bandeja para material	344100R	493,05
Bastidor transportable y plegable	344150R	705,84
Peines de roscar consulte pág. 40.		
Cabezal de roscar universal automático 1/16-2" como cabezal de cambio rápido en lugar de cambiar los peines	341000RR	778,50
Cuchilla REMS St 1/8-4", s 8	341614R	15,47
Aceite de roscar consulte pág. 47.		
Portaniples consulte pág. 46.		
REMS Herkules soportes de material, consulte pág. 107.		
Dispositivo ranurador REMS para el ranurado en tubos, consulte pág. 48.	347000R	2.242,08



Máquina de alto rendimiento, robusta, compacta, para roscar, cortar, escariar, roscar nipples, ranurar. Para instalaciones, talleres mecánicos, industria. Para obra y taller.

Roscas en tubos (1/16) 1/8 – 2", 16 – 63 mm
Roscas en barras (6) 8 – 60 mm, 1/4 – 2"

Tipos de roscas consulte pág. 40.

Ranurado de tubos con dispositivo ranurador REMS DN 25 – 300
1 – 12"

REMS Magnum – la compacta hasta 2".

Principio de trabajo

Material giratorio – herramientas fijas.

Construcción

Robusta, compacta, apropiada para la obra. De dimensiones y peso reducido, p.ej. REMS Magnum 2000 L-T sólo pesa 62 kg. Gran espacio para trabajar y para el depósito de virutas. Bandeja para herramientas.

2 versiones:

- Versión ligera L-T, con bandejas de aceite y virutas desmontable.
 - Versión T con bandeja más grande de aceite y virutas integrada.
- Para montar sobre banco de trabajo, bastidor, bastidor transportable y plegable o bastidor transportable con bandeja para material, disponibles como accesorio, para un transporte sencillo, altura de trabajo óptima y gran estabilidad.

Accionamiento

Enormemente fuerte y rápida, p.ej. roscar R 2" en tan sólo 15 s. El engranaje se encuentra en un baño de aceite dentro de una caja de engranajes hermética. Totalmente libre de mantenimiento.

3 motores potentes a elegir:

- Motor universal, 1700 W potencia, protección contra sobrecarga. Velocidad de giro 53 min⁻¹.
 - Motor de condensador de polos conmutables, 2100 W potencia, protección contra sobrecarga, 2 velocidades 52 y 26 min⁻¹, también a plena carga.
- Marcha muy silenciosa.**
- Motor trifásico de polos conmutables, 2000 W potencia, protección contra sobrecarga, 2 velocidades 52 y 26 min⁻¹, también a plena carga.
- Marcha muy silenciosa.**

Interruptor de seguridad de pedal con pulsador de emergencia y 2 posiciones para poder cargar todo el peso del cuerpo durante el trabajo.

Mandril

Mandril golpeador comprobado de sujeción rápida y autoesfuerzo. Sin deslizamiento del tubo. La gran distancia entre el mandril golpeador y el mandril de centrado, garantiza una mejor alineación en tubos largos. El mandril de centrado posterior asegura la correcta alineación del tubo. Se pueden suministrar abrazaderas de apriete para sujetar tubos de < Ø 1/8" y pernos < Ø 8 mm.

Lubrificación y refrigeración automática

Bomba de aceite comprobada, robusta y con gran caudal. Óptima alimentación multilateral del aceite a través del cabezal para llegar directamente sobre el punto de roscado, lo que asegura unas roscas impecables y larga duración de los peines, engranaje y motor.

Cabezal de roscar universal automático

Solamente un cabezal de roscar universal automático para todo tipo de roscas, también roscas largas, con apertura automática del cabezal para la longitud de la rosca cónica. Ajuste rápido y sencillo del diámetro de la rosca. Con una escala bien legible para la elección de la medida a roscar. Cambio rápido y sencillo de los peines, mediante sujeción de los peines en el cabezal.

Peines

La calidad reconocida de los indestructibles peines REMS, con una geometría de corte óptima, garantizan un inicio de roscado suave, un roscado ligero y unas roscas impecables. De acero resistente y duro, especialmente endurecido para una duración extremadamente larga.

Cortatubos

Autocentrante. Cuerpo sólido de acero forjado. Empuñadura ergonómica, que facilita el cierre con fuerza del husillo. Cuchilla especialmente endurecida de acero REMS resistente y duro, que asegura una larga duración.

Escariador interior

Sólido, de manejo sencillo. Posición variable del escariador. Hoja escariadora especialmente endurecida y diseñada para garantizar un escariado suave y una duración extremadamente larga. Hoja con doble filo, para un mejor desalajo de las virutas, sobre todo en caso de tubos de reducido diámetro.

Aceite de roscar

REMS Sanitol y REMS Spezial (pág. 47). Desarrollado especialmente para roscar, por lo tanto con alto poder lubricante y refrigerante. Indispensable para conseguir roscas impecables y alargar la vida de los peines, herramientas y máquinas.



Producto alemán de calidad



Info



3 motores potentes a elegir



Roscar niples

Racional con el REMS Nippelfix 1/2-2" (4") con sujeción interior automática o con el REMS Nippelspanner 3/8-2" con sujeción interior manual (pág. 46).

Dispositivo ranurador REMS

Robusto, compacto dispositivo ranurador con avance oleohidráulico para el ranurado en tubos para su sistema de acoplamiento DN 25-300, 1-12" (pág. 48).

Volumen de suministro

REMS Magnum. Máquina roscadora para roscas en tubos (1/16) 1/8-2", 16-63 mm, roscas en barras (6) 8-60 mm, 1/4-2". Con engranaje libre de mantenimiento, interruptor de seguridad de pedal con pulsador de emergencia, comprobado mandril golpeador de sujeción rápida, autoesfuerzo, mandril posterior de centrado, lubricación y refrigeración automática. Portaherramientas formado por un cabezal de roscar universal automático para todo tipo de roscas, también roscas largas; apertura automática, con automatismo de longitud de rosca para roscas cónicas, peines para roscas cónicas en tubos ISO 7-1, EN 10226 (DIN 2999, BSPT) R 1/2-3/4 y R 1-2 derecha, cortatubos, dispositivo de escariar, palanca de presión, bandeja. 3 motores a elegir. Versión ligera L-T con bandejas de aceite y virutas desmontable. Modelo T con bandeja de aceite y virutas integrada y aún más grande. Para banco de trabajo, bastidor, bastidor plegable o transportable con bandeja para material. En caja de cartón.

Denominación	Versión	Código	€
2000 L-T	Motor universal 230 V, 50-60 Hz, 1700 W. 53 min ⁻¹ .	340226R220	4.712,52
2010 L-T	Motor de condensador de polos conmutables, 230 V, 50 Hz, 2100 W. 52/26 min ⁻¹ , también a plena carga. Marcha muy silenciosa.	340227R220	5.117,34
2020 L-T	Motor de polos conmutables, 400 V, 50 Hz, 2000 W. 52/26 min ⁻¹ , también a plena carga. Marcha muy silenciosa.	340228R380	5.273,04
2000 T*	Motor universal 230 V, 50-60 Hz, 1700 W. 53 min ⁻¹ .	340220R220	5.646,72
2010 T*	Motor de condensador de polos conmutables, 230 V, 50 Hz, 2100 W. 52/26 min ⁻¹ , también a plena carga. Marcha muy silenciosa.	340221R220	6.051,54
2020 T*	Motor de polos conmutables, 400 V, 50 Hz, 2000 W. 52/26 min ⁻¹ , también a plena carga. Marcha muy silenciosa.	340222R380	6.207,24

Otras tensiones sobre demanda.

*Versiones T con dispositivo ranurador REMS para ranurar tubos, únicamente hasta DN 200, 8".

Accesorios

Denominación	Código	€
Bastidor	344105R	290,64
Bastidor transportable con bandeja para material	344100R	493,05
Bastidor transportable y plegable	344150R	705,84
Peines de roscar consulte pág. 40.		
Cabezal de roscar universal automático 1/16-2" como cabezal de cambio rápido en vez de cambiar los peines	341000RR	778,50
Válvula de inversión , para cambiar la dirección del flujo de la bomba lubricante y refrigerante para cortar roscas a izquierda con REMS Magnum 2010, 2020, 3010, 3020, 4010 y 4020.	342080RX	143,24
Cuchilla REMS St 1/8-4", s 8	341614R	15,47
Aceite de roscar consulte pág. 47.		
Portaniples consulte pág. 46.		
REMS Herkules soportes de material, consulte pág. 107.		
Dispositivo ranurador REMS para el ranurado en tubos, consulte pág. 48.	347000R	2.242,08



Versión L-T

Bastidor (accesorio)



Versión T

Bastidor transportable con bandeja para material (accesorio)



Versión L-T

Bastidor transportable y plegable (accesorio)



Máquina de alto rendimiento, robusta, compacta, para roscar, cortar, escariar, roscar nipples, ranurar. Para instalaciones, talleres mecánicos, industria. Para obra y taller.

Roscas en tubos (1/16) 1/2–3", 16–63 mm
Roscas en barras (6) 18–60 mm, 1/2–2"

Tipos de roscas consulte pág. 40.

Ranurado de tubos con dispositivo ranurador REMS DN 25–300
1–12"

REMS Magnum – la súper máquina hasta 3". Roscas perfectas hasta 3" gracias a sus 5 peines.

Principio de trabajo

Material giratorio – herramientas fijas.

Construcción

Robusta, compacta, apropiada para la obra. De dimensiones y peso reducido, p. ej. REMS Magnum 3000 L-T sólo pesa 79 kg. Gran espacio para trabajar y para el depósito de virutas. Bandeja para herramientas.

2 versiones:

- Versión ligera L-T, con bandejas de aceite y virutas desmontable.
- Versión T con bandeja más grande de aceite y virutas integrada. Para montar sobre banco de trabajo, bastidor, bastidor transportable y plegable o bastidor transportable con bandeja para material, disponibles como accesorio, para un transporte sencillo, altura de trabajo óptima y gran estabilidad.

Accionamiento

Enormemente fuerte y rápida. El engranaje se encuentra en un baño de aceite dentro de una caja de engranajes hermética. Totalmente libre de mantenimiento.

3 motores potentes a elegir:

- Motor universal, 1700 W potencia, protección contra sobrecarga. Velocidad de giro 23 min⁻¹.
- Motor de condensador de polos conmutables, 2100 W potencia, protección contra sobrecarga. 2 velocidades 20 y 10 min⁻¹, también a plena carga. **Marcha muy silenciosa.**
- Motor trifásico de polos conmutables, 2000 W potencia, protección contra sobrecarga, 2 velocidades 20 y 10 min⁻¹, también a plena carga. **Marcha muy silenciosa.**

Interruptor de seguridad de pedal con pulsador de emergencia y 2 posiciones para poder cargar todo el peso del cuerpo durante el trabajo.

Mandril

Mandril golpeador comprobado de sujeción rápida y autoesfuerzo. Sin deslizamiento del tubo. La gran distancia entre el mandril golpeador y el mandril de centrado, garantiza una mejor alineación en tubos largos. El mandril de centrado posterior asegura la correcta alineación del tubo. Se pueden suministrar abrazaderas de apriete para sujetar tubos de $\varnothing 1/2''$ y pernos $\varnothing 18\text{ mm}$.

Lubrificación y refrigeración automática

Bomba de aceite comprobada, robusta y con gran caudal. Óptima alimentación multilateral del aceite a través del cabezal para llegar directamente sobre el punto de roscado, lo que asegura unas roscas impecables y larga duración de los peines, engranaje y motor.

Cabezal de roscar universal automático

Solamente un cabezal de roscar universal automático de 1/16–2" y 2 1/2–3" para todo tipo de roscas, también roscas largas, con apertura automática del cabezal para la longitud de rosca cónica. Los 5 peines 2 1/2–3" reparten el esfuerzo en el momento del roscado, consiguiendo así unas roscas impecables. Ajuste rápido y sencillo del diámetro de la rosca. Con una escala bien legible para la elección de la medida a roscar. Cambio rápido y sencillo de los peines, mediante sujeción de los peines en el cabezal.

Peines

La calidad reconocida de los peines REMS, con una geometría de corte óptima, garantizan un inicio de roscado suave, un roscado ligero y unas roscas impecables. De acero resistente y duro, especialmente endurecido para una duración extremadamente larga.

Cortatubos

Autocentrante. Cuerpo sólido de acero forjado. Empuñadura ergonómica, que facilita el cierre con fuerza del husillo. Cuchilla especialmente endurecida de acero REMS resistente y duro, que asegura una larga duración.

Escariador interior

Sólido, de manejo sencillo. Posición variable del escariador. Hoja escariadora especialmente endurecida y diseñada para garantizar un escariado suave y una duración extremadamente larga. Hoja con doble filo, para un mejor desalajo de las virutas, sobre todo en caso de tubos de reducido diámetro.

Portaherramientas

Para 2 1/2–3" y para 1/2–2" un juego completo de herramientas con cabezal de roscar universal automático, cortatubos, dispositivo de escariar, palanca de presión, peines.



Producto alemán de calidad



Info



3 motores potentes a elegir



Aceite de roscar

REMS Sanitol y REMS Spezial (pág. 47). Desarrollado especialmente para roscar, por lo tanto con alto poder lubricante y refrigerante. Indispensable para conseguir roscas impecables y alargar la vida de los peines, herramientas y máquinas.

Roscar niples

Racional con el REMS Nippelfix 1/2-3" (4") con sujeción interior automática o con el REMS Nippelspanner 3/8-2" con sujeción interior manual (pág. 46).

Dispositivo ranurador REMS

Robusto, compacto dispositivo ranurador con avance oleohidráulico para el ranurado en tubos para su sistema de acoplamiento DN 25-300, 1-12" (pág. 48).

Volumen de suministro

REMS Magnum. Máquina roscadora para roscas en tubos (1/16) 1/2-3", 16-63 mm, roscas en barras (6) 18-60 mm, 1/2-2". Con engranaje libre de mantenimiento, interruptor de seguridad de pedal con pulsador de emergencia, comprobado mandril golpeador de sujeción rápida, autoesfuerzo, mandril posterior de centrado, lubricación y refrigeración automática. Con portaherramientas de 1/16-2" y/o 2 1/2-3", compuestos en cada caso de cabezal de roscar universal automático para todo tipo de roscas, también roscas largas; apertura automática, con automatismo de longitud de rosca para roscas cónicas, peines para roscas cónicas en tubos ISO 7-1, EN 10226 (DIN 2999, BSPT) R derecha, cortatubos, dispositivo de escariar, palanca de presión, bandeja para herramientas. 3 motores a elegir. Versión ligera L-T con bandejas de aceite y virutas desmontable. Versión T con bandeja más grande de aceite y virutas integrada. Para banco de trabajo, bastidor, bastidor plegable o transportable con bandeja para material. En caja de cartón.

Denominación	Versión/Equipamiento	Código	€
3000 L-T	Motor universal 230 V, 50-60 Hz, 1700 W. 23 min ⁻¹ .	380303R220	5.625,96
	Equipamiento R 2 1/2-3 Equipamiento R 1/2-3	380309R220	6.923,46
3010 L-T	Motor de condensador de polos conmutables, 230 V, 50 Hz, 2100 W. 20/10 min ⁻¹ , también a plena carga.	380304R220	5.926,98
	Equipamiento R 2 1/2-3 Equipamiento R 1/2-3	380310R220	7.224,48
3020 L-T	Motor de polos conmutables, 400 V, 50 Hz, 2000 W. 20/10 min ⁻¹ , también a plena carga. Marcha muy silenciosa.	380305R380	6.144,96
	Equipamiento R 2 1/2-3 Equipamiento R 1/2-3	380311R380	7.442,46
3000 T*	Motor universal 230 V, 50-60 Hz, 1700 W. 23 min ⁻¹ .	380306R220	6.560,16
	Equipamiento R 2 1/2-3 Equipamiento R 1/2-3	380312R220	7.857,66
3010 T*	Motor de condensador de polos conmutables, 230 V, 50 Hz, 2100 W. 20/10 min ⁻¹ , también a plena carga.	380307R220	6.861,18
	Equipamiento R 2 1/2-3 Equipamiento R 1/2-3	380313R220	8.158,68
3020 T*	Motor de polos conmutables, 400 V, 50 Hz, 2000 W. 20/10 min ⁻¹ , también a plena carga. Marcha muy silenciosa.	380308R380	7.079,16
	Equipamiento R 2 1/2-3 Equipamiento R 1/2-3	380314R380	8.376,66

Otras tensiones sobre demanda.

*Versiones T con dispositivo ranurador REMS para ranurar tubos, únicamente hasta DN 200, 8".

Accesorios

Denominación	Código	€
Bastidor	344105R	290,64
Bastidor transportable con bandeja para material	344100R	493,05
Bastidor transportable y plegable	344150R	705,84
Peines de roscar consulte pág. 40.		
Juego de herramientas R 1/2-2" completo con cabezal de roscar universal automático 1/16-2", peines para roscas cónicas en tubos ISO 7-1, EN 10226 (DIN 2999, BSPT) R 1/2-3/4 y R 1-2 derecha, cortatubos, dispositivo de escariar, palanca de presión	340100RR	1.297,50
Cabezal de roscar universal automático 1/16-2"	341000RR	778,50
Cabezal de roscar universal automático 2 1/2-3"	381050R	1.027,62
Cabezal de roscar universal automático 2 1/2-4"	381000R	1.816,50
Válvula de inversión , para cambiar la dirección del flujo de la bomba lubricante y refrigerante para cortar roscas a izquierda con REMS Magnum 2010, 2020, 3010, 3020, 4010 y 4020.	342080RX	143,24
Cuchilla REMS St 1/8-4", s 8	341614R	15,47
Cuchilla REMS St 1-4", s 12	381622R	35,60
Aceite de roscar consulte pág. 47.		
Portaniples consulte pág. 46.		
REMS Herkules soportes de material, consulte pág. 107.		
Dispositivo ranurador REMS para el ranurado en tubos, consulte pág. 48.	347000R	2.242,08

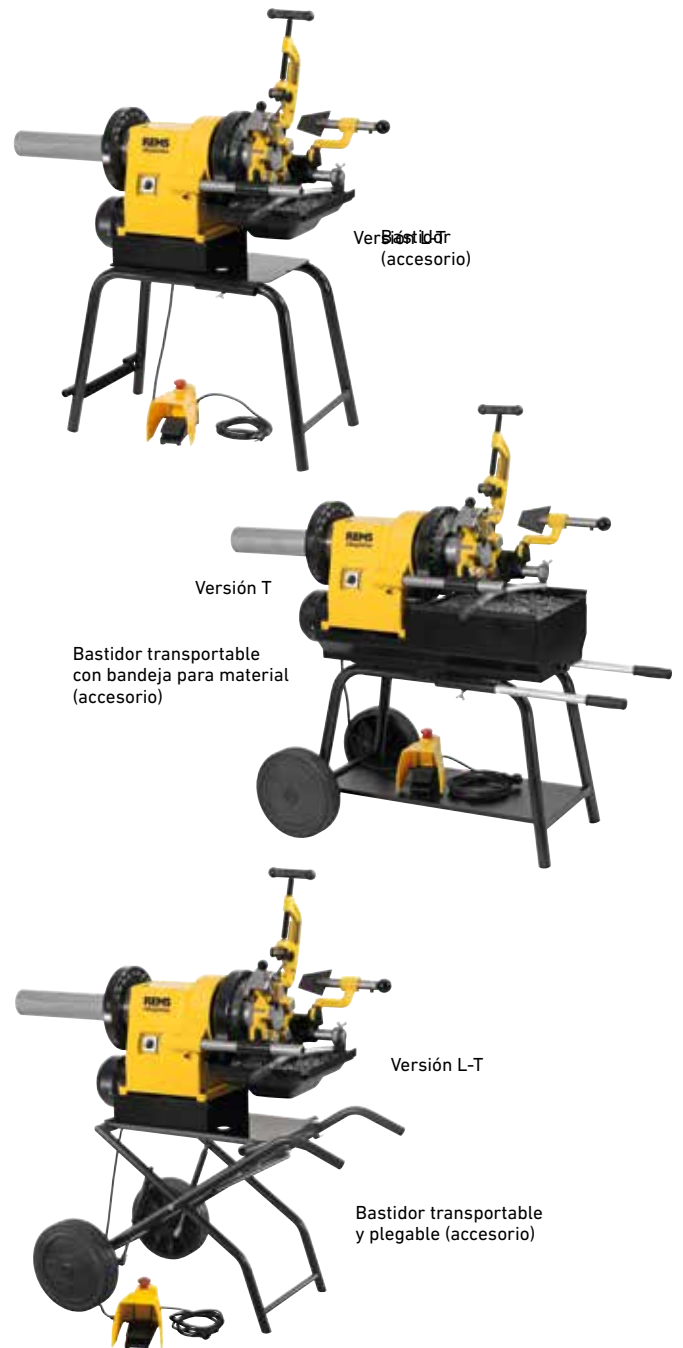

Máquina de alto rendimiento, robusta, compacta, para roscar, cortar, escariar, roscar nipples, ranurar. Para instalaciones, talleres mecánicos, industria. Para obra y taller.

Roscas en tubos (1/16) 1/2–4", 16–63 mm
Roscas en barras (6) 18–60 mm, 1/2–2"

Tipos de roscas consulte pág. 40.

Ranurado de tubos con dispositivo ranurador REMS DN 25–300
1–12"

REMS Magnum – la súper máquina hasta 4". Roscas perfectas hasta 4" gracias a sus 6 peines.

Principio de trabajo

Material giratorio – herramientas fijas.

Construcción

Robusta, compacta, apropiada para la obra. De dimensiones y peso reducido, p. ej. REMS Magnum 4000 L-T sólo pesa 81 kg. Gran espacio para trabajar y para el depósito de virutas. Bandeja para herramientas.

2 versiones:

– Versión ligera L-T, con bandejas de aceite y virutas desmontable.

– Versión T con bandeja más grande de aceite y virutas integrada.

Para montar sobre banco de trabajo, bastidor, bastidor transportable y plegable o bastidor transportable con bandeja para material, disponibles como accesorio, para un transporte sencillo, altura de trabajo óptima y gran estabilidad.

Accionamiento

Enormemente fuerte y rápida. El engranaje se encuentra en un baño de aceite dentro de una caja de engranajes hermética. Totalmente libre de mantenimiento.

3 motores potentes a elegir:

– Motor universal, 1700 W potencia, protección contra sobrecarga.

Velocidad de giro 23 min⁻¹.

– Motor de condensador de polos conmutables, 2100 W potencia, protección contra sobrecarga. 2 velocidades 20 y 10 min⁻¹, también a plena carga.

Marcha muy silenciosa.

– Motor trifásico de polos conmutables, 2000 W potencia, protección contra sobrecarga, 2 velocidades 20 y 10 min⁻¹, también a plena carga.

Marcha muy silenciosa.

Interruptor de seguridad de pedal con pulsador de emergencia y 2 posiciones para poder cargar todo el peso del cuerpo durante el trabajo.

Mandril

Mandril golpeador comprobado de sujeción rápida y autoesfuerzo. Sin deslizamiento del tubo. La gran distancia entre el mandril golpeador y el mandril de centrado, garantiza una mejor alineación en tubos largos. El mandril de centrado posterior asegura la correcta alineación del tubo. Se pueden suministrar abrazaderas de apriete para sujetar tubos de $\varnothing 1/2''$ y pernos <math>< \varnothing 18 \text{ mm}</math>.

Lubrificación y refrigeración automática

Bomba de aceite comprobada, robusta y con gran caudal. Óptima alimentación multilateral del aceite a través del cabezal para llegar directamente sobre el punto de roscado, lo que asegura unas roscas impecables y larga duración de los peines, engranaje y motor.

Cabezal de roscar universal automático

Solamente un cabezal de roscar universal automático de 1/16–2" y 2 1/2–4" para todo tipo de roscas, también roscas largas, con apertura automática del cabezal para la longitud de rosca cónica. Los 6 peines 2 1/2–4" reparten el esfuerzo en el momento del roscado, consiguiendo así unas roscas impecables. Ajuste rápido y sencillo del diámetro de la rosca. Con una escala bien legible para la elección de la medida a roscar. Cambio rápido y sencillo de los peines, mediante sujeción de los peines en el cabezal.

Peines

La calidad reconocida de los peines REMS, con una geometría de corte óptima, garantizan un inicio de roscado suave, un roscado ligero y unas roscas impecables. De acero resistente y duro, especialmente endurecido para una duración extremadamente larga.

Cortatubos

Autocentrante. Cuerpo sólido de acero forjado. Empuñadura ergonómica, que facilita el cierre con fuerza del husillo. Cuchilla especialmente endurecida de acero REMS resistente y duro, que asegura una larga duración.

Escariador interior

Sólido, de manejo sencillo. Posición variable del escariador. Hoja escariadora especialmente endurecida y diseñada para garantizar un escariado suave y una duración extremadamente larga. Hoja con doble filo, para un mejor desalajo de las virutas, sobre todo en caso de tubos de reducido diámetro.

Portaherramientas

Para 2 1/2–4" y para 1/2–2" un juego completo de herramientas con cabezal de roscar universal automático, cortatubos, dispositivo de escariar, palanca de presión, peines.

Aceite de roscar

REMS Santitol y REMS Spezial (pág. 47). Desarrollado especialmente para roscar, por lo tanto con alto poder lubricante y refrigerante. Indispensable para conseguir roscas impecables y alargar la vida de los peines, herramientas y máquinas.



Producto alemán de calidad



Info



3 motores potentes a elegir



Roscar niples

Racional con el REMS Nippelfix ½-4" con sujeción interior automática o con el REMS Nippelspanner ¾-2" con sujeción interior manual (pág. 46).

Dispositivo ranurador REMS

Robusto, compacto dispositivo ranurador con avance oleohidráulico para el ranurado en tubos para su sistema de acoplamiento DN 25-300, 1-12" (pág. 48).

Volumen de suministro

REMS Magnum. Máquina roscadora para roscas en tubos (1/16) ½-4", 16-63 mm, roscas en barras (6) 18-60 mm, ½-2". Con engranaje libre de mantenimiento, interruptor de seguridad de pedal con pulsador de emergencia, comprobado mandril golpeador de sujeción rápida, autoesfuerzo, mandril posterior de centro, lubricación y refrigeración automática. Con portaherramientas de 1/16-2" y/o 2½-4", compuestos en cada caso de cabezal de roscar universal automático para todo tipo de roscas, también roscas largas; apertura automática, con automatismo de longitud de rosca para roscas cónicas, peines para roscas cónicas en tubos ISO 7-1, EN 10226 (DIN 2999, BSPT) R derecha, cortatubos, dispositivo de escariar, palanca de presión, bandeja para herramientas. 3 motores a elegir. Versión ligera L-T con bandejas de aceite y virutas desmontable. Versión T con bandeja más grande de aceite y virutas integrada. Para banco de trabajo, bastidor, bastidor plegable o transportable con bandeja para material. En caja de cartón.

Denominación	Versión/Equipamiento	Código	€
4000 L-T	Motor universal 230 V, 50-60 Hz, 1700 W. 23 min ⁻¹ .		
	Equipamiento R ½-2	380447R220	5.397,60
	Equipamiento R 2½-4	380441R220	6.466,74
	Equipamiento R ½-4	380444R220	7.764,24
4010 L-T	Motor de condensador de polos conmutables, 230 V, 50 Hz, 2100 W. 20/10 min ⁻¹ , también a plena carga. Marcha muy silenciosa.		
	Equipamiento R ½-2	380448R220	5.698,62
	Equipamiento R 2½-4	380442R220	6.767,76
	Equipamiento R ½-4	380445R220	8.065,26
4020 L-T	Motor de polos conmutables, 400 V, 50 Hz, 2000 W. 20/10 min ⁻¹ , también a plena carga. Marcha muy silenciosa.		
	Equipamiento R 2½-4	380443R380	6.985,74
	Equipamiento R ½-4	380446R380	8.283,24
4000 T*	Motor universal 230 V, 50-60 Hz, 1700 W. 23 min ⁻¹ .		
	Equipamiento R 2½-4	380426R220	7.400,94
	Equipamiento R ½-4	380429R220	8.698,44
4010 T*	Motor de condensador de polos conmutables, 230 V, 50 Hz, 2100 W. 20/10 min ⁻¹ , también a plena carga. Marcha muy silenciosa.		
	Equipamiento R 2½-4	380427R220	7.701,96
	Equipamiento R ½-4	380430R220	8.999,46
4020 T*	Motor de polos conmutables, 400 V, 50 Hz, 2000 W. 20/10 min ⁻¹ , también a plena carga. Marcha muy silenciosa.		
	Equipamiento R 2½-4	380428R380	7.919,94
	Equipamiento R ½-4	380431R380	9.217,44

Otras tensiones sobre demanda.

*Versiones T con dispositivo ranurador REMS para ranurar tubos, únicamente hasta DN 200, 8".

Accesorios

Denominación	Código	€
Bastidor	344105R	290,64
Bastidor transportable con bandeja para material	344100R	493,05
Bastidor transportable y plegable	344150R	705,84
Peines de roscar consulte pág. 40.		
Juego de herramientas R ½-2" completo con cabezal de roscar universal automático 1/16-2", peines para roscas cónicas en tubos ISO 7-1, EN 10226 (DIN 2999, BSPT) R ½-¾ y R 1-2 derecha, cortatubos, dispositivo de escariar, palanca de presión	340100RR	1.297,50
Cabezal de roscar universal automático 1/16-2"	341000RR	778,50
Cabezal de roscar universal automático 2½-4"	381000R	1.816,50
Válvula de inversión , para cambiar la dirección del flujo de la bomba lubricante y refrigerante para cortar roscas a izquierda con REMS Magnum 2010, 2020, 3010, 3020, 4010 y 4020.	342080RX	143,24
Cuchilla REMS St ½-4", s 8	341614R	15,47
Cuchilla REMS St 1-4", s 12	381622R	35,60
Aceite de roscar consulte pág. 47.		
Portaniples consulte pág. 46.		
REMS Herkules soportes de material, consulte pág. 107.		
Dispositivo ranurador REMS para el ranurado en tubos, consulte pág. 48.	347000R	2.242,08

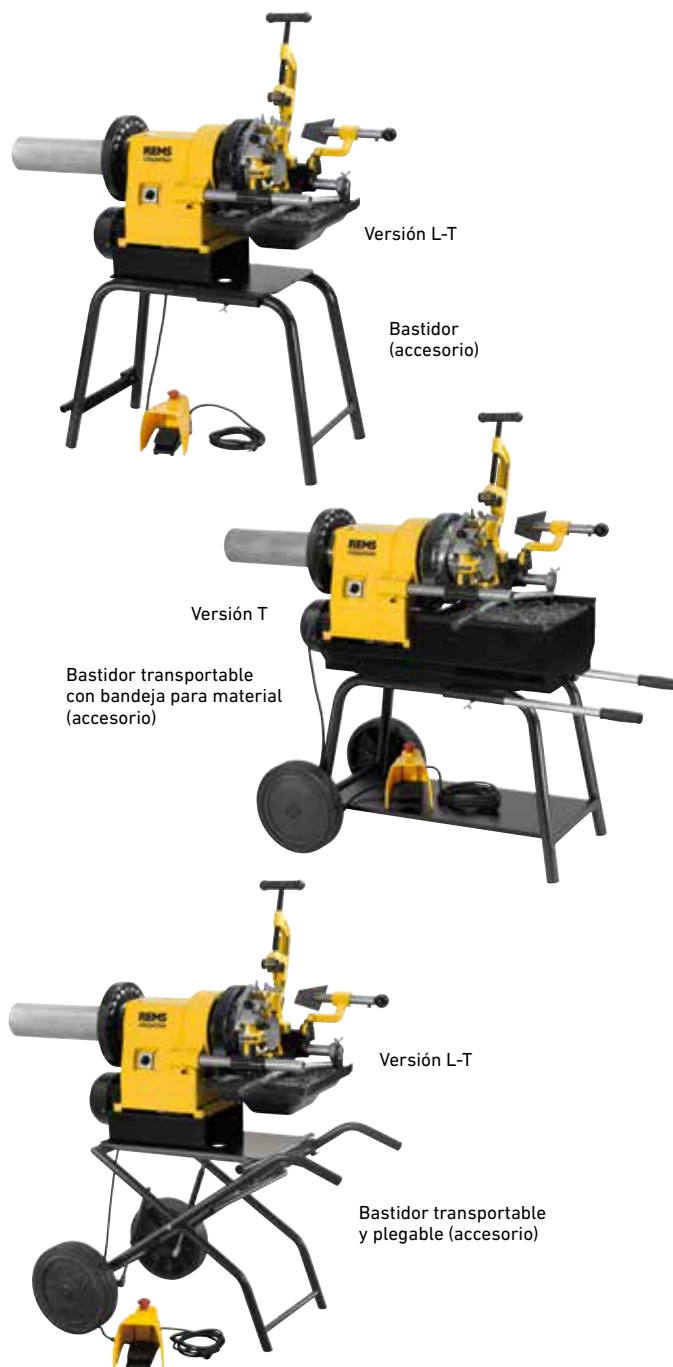

Peines REMS, juego

La calidad reconocida de los peines REMS, con una geometría de corte óptima, garantizan un inicio de roscado suave, un roscado ligero y unas roscas impecables. De acero resistente y duro, especialmente endurecido para materiales < 500 N/mm² (MPa) para una duración extremadamente larga.

Peines de roscar HSS para trabajar materiales difícilmente mecanizables ≥ 500 N/mm² (MPa) 50 % de recargo. ¹⁾ Algunos peines se suministran solamente en HSS.

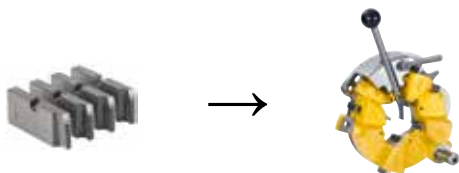

Para cabezal de roscar automático Universal 1/16 - 2"

Tipo de rosca	Dimensión	Código	€
Rosca cónica R a derecha en tubos ISO 7-1, EN 10226 (DIN 2999, BSPT)	R 1/16 - 1/8 HSS ¹⁾	341401RHSS	492,01
	R 1/4 - 3/8	341402RWS	328,01
	R 1/2 - 3/4	341403RWS	328,01
	R 1 - 2	341404RWS	328,01
Rosca cilíndrica G a derecha en tubos ISO 228-1 (DIN 259, BSPP)	G 1/16 - 1/8	341406RWS	373,68
	G 1/4 - 3/8	341407RWS	373,68
	G 1/2 - 3/4	341408RWS	373,68
	G 1 - 2	341409RWS	373,68
Rosca cónica NPT a derecha en tubos Taper Pipe Thread ASME B1.20.1	NPT 1/16 - 1/8 HSS ¹⁾	341411RHSS	492,01
	NPT 1/4 - 3/8	341412RWS	328,01
	NPT 1/2 - 3/4	341413RWS	328,01
	NPT 1 - 2	341414RWS	328,01
Rosca cilíndrica NPSM a derecha en tubos Straight Pipe Thread ASME B1.20.1	NPSM 1/8	341416RWS	373,68
	NPSM 1/4 - 3/8	341417RWS	373,68
	NPSM 1/2 - 3/4 HSS ¹⁾	341418RHSS	560,52
	NPSM 1 - 2 HSS ¹⁾	341419RHSS	560,52
Rosca Pg para instalaciones DIN 40430	Pg 7	341466RWS	373,68
	Pg 9	341467RWS	373,68
	Pg 11	341468RWS	373,68
	Pg 13,5	341469RWS	373,68
	Pg 16	341470RWS	373,68
	Pg 21	341471RWS	373,68
	Pg 29	341472RWS	373,68
	Pg 36	341473RWS	373,68
	Pg 42	341474RWS	373,68
	Pg 48	341475RWS	373,68
Rosca M para instalaciones eléctricas EN 60423	M 16 x 1,5	341493RWS	373,68
	M 20 x 1,5	341494RWS	373,68
	M 25 x 1,5	341495RWS	373,68
	M 32 x 1,5	341496RWS	373,68
	M 40 x 1,5	341497RWS	373,68
	M 50 x 1,5	341498RWS	373,68
Rosca en barras M ISO 261 (DIN 13)	M 6	341426RWS	373,68
	M 8	341427RWS	373,68
	M 10	341428RWS	373,68
	M 12	341429RWS	373,68
	M 14	341430RWS	373,68
	M 16	341431RWS	373,68
	M 18	341432RWS	373,68
	M 20	341433RWS	373,68
	M 22	341434RWS	373,68
	M 24	341435RWS	373,68
	M 27	341436RWS	373,68
	M 30	341437RWS	373,68
	M 33	341438RWS	404,82
	M 36	341439RWS	404,82
	M 39	341440RWS	404,82
	M 42	341441RWS	404,82
	M 45	341442RWS	404,82
	M 48	341443RWS	404,82
	M 52	341444RWS	404,82
	M 56 HSS ¹⁾	341445RHSS	607,23
M 60 HSS ¹⁾	341446RHSS	607,23	
Rosca en barras UNC Unified Inch Screw Thread ASME B1.1	UNC 1/4 - 20 HSS ¹⁾	341476RHSS	560,52
	UNC 5/16 - 18	341477RWS	373,68
	UNC 3/8 - 16 HSS ¹⁾	341478RHSS	560,52
	UNC 7/16 - 14	341479RWS	373,68
	UNC 1/2 - 13 HSS ¹⁾	341480RHSS	560,52
	UNC 9/16 - 12	341481RWS	373,68
	UNC 5/8 - 11 HSS ¹⁾	341482RHSS	492,01
	UNC 3/4 - 10 HSS ¹⁾	341483RHSS	492,01
	UNC 7/8 - 9 HSS ¹⁾	341484RHSS	492,01
	UNC 1 - 8 HSS ¹⁾	341485RHSS	492,01
	UNC 1 1/8 - 7	341486RWS	328,01
	UNC 1 1/4 - 7 HSS ¹⁾	341487RHSS	492,01
	UNC 1 3/8 - 6	341488RWS	404,82
	UNC 1 1/2 - 6 HSS ¹⁾	341489RHSS	607,23
UNC 1 3/4 - 5	341490RWS	328,01	
UNC 2 - 4,5	341491RWS	328,01	

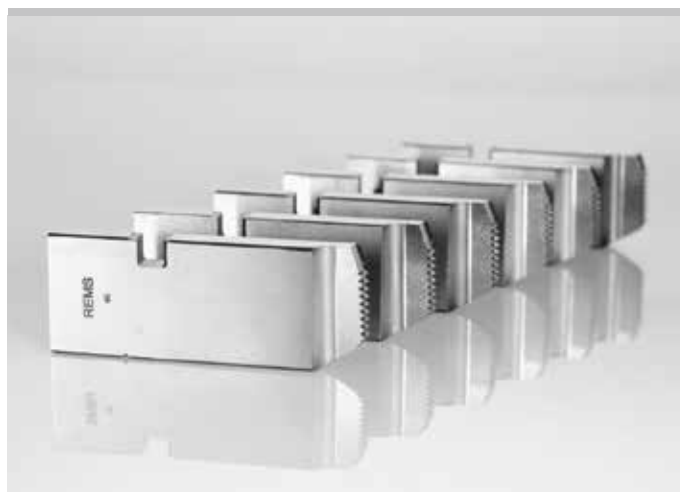

Producto alemán de calidad

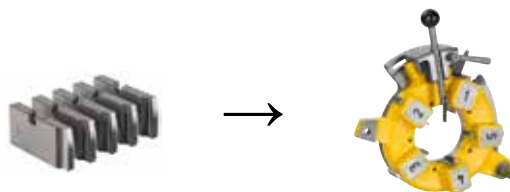

Para cabezal de roscar automático Universal 2 1/2 - 3"

Tipo de rosca	Dimensión	Código	€
Rosca cónica R a derecha en tubos ISO 7-1, EN 10226 (DIN 2999, BSPT)	R 2 1/2 - 3	381430RWS	456,72
Rosca cilíndrica G a derecha en tubos ISO 228-1 (DIN 259, BSPP)	G 2 1/2 - 3 HSS ¹⁾	381431RHSS	739,06
Rosca cónica NPT a derecha en tubos Taper Pipe Thread ASME B1.20.1	NPT 2 1/2 - 3 HSS ¹⁾	381432RHSS	685,08
Rosca cilíndrica NPSM a derecha en tubos Straight Pipe Thread ASME B1.20.1	NPSM 2 1/2 - 3 HSS ¹⁾	381433RHSS	739,06

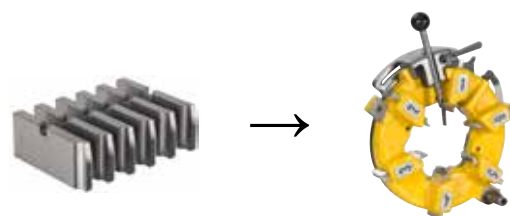

Para cabezal de roscar automático Universal 2 1/2 - 4"

Tipo de rosca	Dimensión	Código	€
Rosca cónica R a derecha en tubos ISO 7-1, EN 10226 (DIN 2999, BSPT)	R 2 1/2 - 4	381401RWS	689,23
Rosca cilíndrica G a derecha en tubos ISO 228-1 (DIN 259, BSPP)	G 2 1/2 - 4 HSS ¹⁾	381405RHSS	1.098,20
Rosca cónica NPT a derecha en tubos Taper Pipe Thread ASME B1.20.1	NPT 2 1/2 - 4 HSS ¹⁾	381410RHSS	1.033,85
Rosca cilíndrica NPSM a derecha en tubos Straight Pipe Thread ASME B1.20.1	NPSM 2 1/2 - 4 HSS ¹⁾	381415RHSS	1.098,20



REMS
Unimat 75

Máquina roscadora semiautomática de alto rendimiento, para el roscado racional de roscas en barras y tubos. Para industria, talleres mecánicos, instalación.

Roscas en barras	6 – 72 mm	$\frac{1}{4}$ – 2 $\frac{3}{4}$ "
Roscas en tubos	$\frac{1}{16}$ – 2 $\frac{1}{2}$ ", 16 – 63 mm	
Clase de tolerancia según ISO 261 (DIN 13)	"medio" (6 g)	
Longitud de rosca	$\leq \varnothing 30$ mm	infinito
	$\leq \varnothing 72$ mm	≤ 200 mm
Biselar	Campo	7 – 62 mm
	\varnothing biselado	≥ 7 mm
	Bisel máximo	7 mm
	Ángulo de bisel	45°
Refrentar	Campo	7 – 62 mm
	\varnothing refrentado	≥ 7 mm
Tipos de roscas consulte pág. 44.		



Producto alemán de calidad

REMS Unimat 75 – alta rentabilidad.

Sistema de peines tangenciales tipo Strehler.

Amplio campo de roscado. Para realizar trabajos rápidos, empleando el tiempo mínimo en preparar la máquina. Para producción individual y en serie.

Máquina con bajo coste horario. De manejo sencillo. Descarga el trabajo de tornos caros y mano de obra especializada.

Principio de trabajo

Material fijo – cabezal de roscar giratorio.

Construcción

Construcción compacta y robusta para un trabajo continuo. Cabezal con peines tangenciales tipo Strehler, reafilables y montados dentro de un sistema de sujeción autocentrante. Tras un suave inicio del roscado empujando la palanca a través de la cremallera de transmisión, el cabezal avanzará automáticamente (sin rosca guía). La bancada de la máquina está soldada, es estable, con un gran depósito de aceite y cajón de virutas extraíble.

Accionamiento

Engranaje planetario indestructible con piñón satélite hueco para roscas largas hasta $\varnothing 30$ mm. Motor trifásico de polos conmutables, 2000/2300 W potencia, protección contra sobrecarga, interruptor para la selección del sentido de giro, para roscas de derecha o izquierda, especialmente diseñado para roscar. Alta velocidad de trabajo, 2 velocidades 70 y 35 min^{-1} .

Dispositivo de fijación

Tornillo de fijación universal, robusto, a prueba de torsión y autocentrante para todo el campo de fijación, con mordazas especialmente dentadas y endurecidas. A elegir entre fijación manual u oleohidráulica/neumática accionada a través de un interruptor de pie (presión de trabajo 6 bar).

Mordazas especiales

Para el agarre de materiales pulidos, tornillos con pivote, tornillos hexagonales, nipples, etc. (accesorio).

Lubricación y refrigeración automática

Bomba de aceite comprobada, robusta y con gran caudal de aceite, asegura unas roscas impecables y larga duración de los peines, engranaje y motor

Cabezal de roscar universal automático

Solamente un cabezal de roscar universal automático para todo tipo de roscas. Reglaje fino del diámetro de rosca mediante un husillo con escala. El cabezal cierra y abre automáticamente al alcanzar la longitud de rosca previamente ajustada. Las roscas se podrán efectuar en una sola pasada. Con copiador mecánico para roscas cónicas. Trabajar aún más racional con cabezales de roscar universales automáticos de cambio rápido en lugar de cambiar los peines.

Peines

La calidad reconocida de los peines tangenciales tipo Strehler de REMS, reafilables y con una geometría de corte óptima, garantizan un inicio de roscado suave, un roscado ligero y unas roscas impecables. Los peines tipo WS Strehler, son de acero resistente y duro, especialmente endurecido para materiales $< 500 \text{ N/mm}^2$ (MPa). Los peines HSS tipo Strehler, para materiales de difícil arranque de viruta $\geq 500 \text{ N/mm}^2$ (MPa). Los peines se alojan en un sistema especial de portapeines. El conjunto de peines y portapeines forman un juego de roscar.

Roscados en barras de acero corrugado

Peines especiales tipo Strehler M con rectificado previo, para roscas en barras de acero corrugado de una sola pasada. Accionamiento mediante REMS Unimat 75 con tornillo de fijación oleohidráulico/neumático, para una alta presión de fijación.

Ejemplos de mecanizado



Info



Aceite de roscar

REMS Sanitol y REMS Spezial (pág. 47). Desarrollado especialmente para roscar. Por lo tanto con alto poder lubricante y refrigerante. Indispensable para conseguir roscas impecables y alargar la vida de peines, herramientas y máquinas.

Roscar niples

Racional con las mordazas especiales de 1/16–1/4" o con el REMS Nippelfix 1/2–2 1/2" con sujeción interior automática o con el REMS Nippelspanner 3/8–2" con sujeción interior manual (pág. 46).



Volumen de suministro

REMS Unimat 75 Basic. Máquina roscadora semiautomática para roscas en barras 6–72 mm, 1/4–2 3/4", roscas en tubos 1/16–2 1/2", 16–63 mm. Máquina sobre bancada. Motor trifásico de polos conmutables, con eje hueco, 400 V, 50 Hz, 2000/2300 W, giro derecha e izquierda. Velocidad 70 y 35 min⁻¹. Tornillo de fijación universal autocentrador en todo el rango de fijación, a elegir entre accionamiento manual u oleohidráulico/neumático. Lubricación y refrigeración automática. Cabezal de roscar universal de apertura y cierre automático para todo tipo de roscas. Pantalla de protección con bloqueo eléctrico. Calibre de ajuste. Llave de trabajo. En caja para transporte.

Denominación	Versión	Código	€
REMS Unimat 75 Basic mS	Tornillo de fijación manual	750003R380	21.964,08
REMS Unimat 75 Basic pS	Tornillo de fijación oleohidráulico/neumático	750004R380	25.794,30

Otras tensiones sobre demanda.

Accesorios

Denominación	Código	€
Peines tipo Strehler y portapeines, peines tipo Strehler , consulte pág. 44.		
Cabezal de roscar universal automático , sin llave de cierre, sin peines, sin portapeines	751000	1.348,36
Llaves de cierre para cierre y apertura de los peines		
R para roscas cónicas en tubos a derecha	751040R90	176,46
R-L para roscas cónicas en tubos a izquierda	751050R90	176,46
G para roscas cilíndricas en tubos a derecha	751060R90	176,46
G-L para roscas cilíndricas en tubos a izquierda	751070R90	176,46
M para todas las roscas en barras a derecha	751080R90	176,46
M-L para todas las roscas en barras a izquierda	751090R90	176,46
Cabezal de biselado/refrentado 45°, Ø 7–62 mm , con mordazas de biselado/refrentado 45°, Ø 7–62 mm, HSS, con soporte	751100	3.316,41
Cabezal de biselado/refrentado 45°, Ø 7–62 mm , sin llave de cierre	751102	1.404,41
Peines de biselar y refrentar 45°, Ø 7–46 mm , HSS, con portapeines	751096	956,00
Peines de biselar y refrentar 45°, Ø 40–62 mm , HSS, con portapeines	751098	956,00
Peines de biselar y refrentar 45°, Ø 7–62 mm , paquete de 4 unidades, HSS	751097	552,63
Mordazas especiales, pareja , para el agarre de materiales pulidos, tornillos con pivote, tornillos hexagonales, etc. La separación mínima entre la zona a roscar y el tornillo será de 15 mm, Ø 6–42 mm	753240	1.432,44
Aceite de roscar consulte pág. 47.		
Portaniples consulte pág. 46.		
REMS Herkules soportes de material, consulte pág. 107.		



Tablas de roscas

Roscas cónicas en tubos

Rosca Whitworth en tubo ISO 7-1, EN 10226 (DIN 2999, BSPT) Rosca cónica exterior 1:16 Ángulo de flanco 55°			Standard Taper Pipe Thread NPT, ASME B 1.20.1 Rosca cónica exterior 1:16 Ángulo de flanco 60°			Rosca Whitworth en tubo ISO 228-1 (DIN 259, BSPP) Rosca cilíndrica exterior Ángulo de flanco 55°			Straight Pipe Thread for Fixtures NPSM, ASME B 1.20.1 Rosca cilíndrica exterior Ángulo de flanco 60°		
Diámetro R BSPT	Ø exterior de la rosca mm	Número de hilos por pulg.	Diámetro NPT	Ø exterior de la rosca mm	Número de hilos por pulg.	Diámetro G BSPP	Ø exterior de la rosca mm	Número de hilos por pulg.	Diámetro NPSM	Ø exterior de la rosca mm	Número de hilos por pulg.
1/16	7,723	28	1/16	7,938	27	1/16	7,723	28	1/8	10,083	27
1/8	9,728	28	1/8	10,287	27	1/8	9,728	28	1/4	13,360	18
1/4	13,157	19	1/4	13,716	18	1/4	13,157	19	3/8	16,815	18
3/8	16,662	19	3/8	17,145	18	3/8	16,662	19	1/2	20,904	14
1/2	20,955	14	1/2	21,336	14	1/2	20,955	14	3/4	26,264	14
3/4	26,441	14	3/4	26,670	14	3/4	26,441	14	1	32,842	11,5
1	33,249	11	1	33,401	11,5	1	33,249	11	1 1/4	41,605	11,5
1 1/4	41,910	11	1 1/4	42,164	11,5	1 1/4	41,910	11	1 1/2	47,676	11,5
1 1/2	47,803	11	1 1/2	48,260	11,5	1 1/2	47,803	11	2	59,715	11,5
2	59,614	11	2	60,325	11,5	2	59,614	11	2 1/2	72,161	8
2 1/2	75,184	11	2 1/2	73,025	8	2 1/2	75,184	11	3	88,062	8
3	87,884	11	3	88,900	8	3	87,884	11	3 1/2	100,787	8
4	113,030	11	3 1/2	101,600	8	3 1/2	100,330	11	4	113,436	8
			4	114,300	8	4	113,030	11			

Rosca métrica en barras

Rosca métrica ISO 261 (DIN 13) Rosca exterior Ángulo de flanco 60°		
Diámetro M	Ø exterior de la rosca mm	Paso mm
6	5,974	1
8	7,972	1,25
10	9,968	1,5
12	11,966	1,75
14	13,962	2
16	15,962	2
18	17,958	2,5
20	19,958	2,5
22	21,958	2,5
24	23,952	3
27	26,952	3
30	29,947	3,5
33	32,947	3,5
36	35,940	4
39	38,940	4
42	41,937	4,5
45	44,937	4,5
48	47,929	5
52	51,929	5
56	55,925	5,5
60	59,925	5,5
64	63,920	6
68	67,920	6
72	71,920	6

Rosca americana y rosca Whitworth en barras

Unified Inch Screw Thread UNC, ASME B 1.1 Rosca exterior Ángulo de flanco 60°			British Standard Parallel Screw Thread of Whitworth Form B.S.W. BS 84 (antiguo): Rosca exterior Ángulo de flanco 55°		
Diámetro UNC	Ø exterior de la rosca mm	Número de hilos por pulg.	Diámetro BSW	Ø exterior de la rosca mm	Número de hilos por pulg.
1/4	6,322	20	1/4	6,350	20
5/16	7,907	18	5/16	7,937	18
3/8	9,491	16	3/8	9,525	16
7/16	11,076	14	7/16	11,112	14
1/2	12,661	13	1/2	12,700	12
9/16	14,246	12	5/8	15,875	11
5/8	15,834	11	3/4	19,050	10
3/4	19,004	10	7/8	22,225	9
7/8	22,176	9	1	25,400	8
1	25,349	8	1 1/8	28,575	7
1 1/8	28,519	7	1 1/4	31,750	7
1 1/4	31,694	7	1 1/2	38,100	6
1 3/8	34,864	6	1 3/4	44,450	5
1 1/2	38,039	6	2	50,800	4,5
1 3/4	44,381	5	2 1/4	57,150	4
2	50,726	4,5	2 1/2	63,500	4
2 1/4	57,076	4,5	2 3/4	69,850	3,5
2 1/2	63,421	4			
2 3/4	69,768	4			

Rosca en tubos para instalaciones eléctricas

Rosca eléctrica DIN 40 430 Rosca cilíndrica exterior Ángulo de flanco 80°		
Diámetro Pg	Ø exterior de la rosca mm	Número de hilos por pulg.
7	12,5	20
9	15,2	18
11	18,6	18
13,5	20,4	18
16	22,5	18
21	28,3	16
29	37	16
36	47	16
42	54	16
48	59,3	16

Rosca en tubos para instalaciones eléctricas EN 60423 Rosca cilíndrica exterior Ángulo de flanco 60°		
Diámetro M	Ø exterior de la rosca mm	Paso mm
16	15,968	1,5
20	19,968	1,5
25	24,968	1,5
32	31,968	1,5
40	39,968	1,5
50	49,968	1,5
63	62,968	1,5

Diámetro exterior de la rosca respectivamente la medida mayor, en caso de roscas cónicas, medido en el plano de referencia.

REMS Nippelspanner

Accesorios para todo tipo de máquinas roscadoras y terrajas manuales

Portaniples manual para la sujeción interior de trozos cortos de tubo. Utilización universal.

Puntas roscadas y manguitos con roscas normalizadas y roscas especiales $\frac{3}{8} - 2"$

REMS Nippelspanner – para la elaboración propia de nipples. Cualquier longitud. En cualquier parte.

Universal para todo tipo de máquinas roscadoras y terrajas manuales. Para cabezales de roscar con o sin apertura. Un accesorio útil para REMS Amigo E, REMS Amigo, REMS Amigo 2, REMS Amigo 2 Compact, REMS Amigo 22 V, REMS eva y otros fabricantes.

Herramienta ideal que ahorra tiempo y dinero, aprovechando los restos de tubo.

Sujeción y centrado de los trozos de tubo mediante la expansión de segmentos de acero flexible y especialmente endurecidos. Sujeción interior, por lo tanto no es necesario roscar en el trozo de tubo para sujetarlo.

Volumen de suministro

REMS Nippelspanner. Portaniples manual para la sujeción interior de trozos cortos de tubo.

Denominación	Dimensión	Código	€
REMS Nippelspanner	$\frac{3}{8}"$	11000R	126,64
	$\frac{1}{2}"$	11010R	146,36
	$\frac{3}{4}"$	11020R	167,12
	1"	11030R	229,40
	1 $\frac{1}{4}"$	11040R	271,96
	1 $\frac{1}{2}"$	11050R	323,86
	2"	11060R	396,52

Volumen de suministro

REMS Nippelspanner Set. Portaniples manuales para la sujeción interior de trozos cortos de tubo. En caja metálica resistente.

Denominación	Código	€
Set $\frac{1}{2} + \frac{3}{4} + 1 + 1\frac{1}{4}"$	110620R	761,89
Set $\frac{1}{2} + \frac{3}{4} + 1 + 1\frac{1}{4} + 1\frac{1}{2} + 2"$	110621R	1.375,35

REMS Nippelfix

Portaniples automático para la sujeción interior de trozos cortos de tubo.

Puntas roscadas y manguitos con roscas normalizadas y roscas especiales $\frac{1}{2} - 4"$

REMS Nippelfix – para la elaboración propia de nipples, hasta 4". En cualquier parte. Sujeción interior automática. Muy rápido y sencillo.

Para todas las máquinas con cabezal de roscar de apertura, máquinas con material giratorio, máquinas con cabezal giratorio, dispositivos de roscar.

Herramienta ideal que ahorra tiempo y dinero, aprovechando los restos de tubo.

Sujeción y centrado automático del trozo de tubo. Sin herramientas. Liberación automática una vez realizada la rosca. Posibilidad de producción de nipples sin necesidad de liberar el Nippelfix de las mordazas.

Sujeción interior, por lo tanto no es necesario roscar el trozo de tubo para sujetarlo.

Patillas especialmente templadas y afiladas, para una sujeción rápida y segura.

Volumen de suministro

REMS Nippelfix. Portaniples automático para la sujeción interior de trozos cortos de tubo.

Denominación	Dimensión	Código	€
REMS Nippelfix	$\frac{1}{2}"$	11100R	106,91
	$\frac{3}{4}"$	11110R	127,67
	1"	11120R	165,04
	1 $\frac{1}{4}"$	11130R	200,33
	1 $\frac{1}{2}"$	11140R	231,47
	2"	11150R	270,92
	2 $\frac{1}{2}"$	11170R	373,68
	3"	11180R	482,67
	4"	11190R	517,96

Volumen de suministro

REMS Nippelfix Set. Portaniples automáticos para sujeción interior de trozos cortos de tubo. En caja metálica resistente.

Denominación	Código	€
Set $\frac{1}{2} + \frac{3}{4} + 1 + 1\frac{1}{4}"$	111620R	666,40
Set $\frac{1}{2} + \frac{3}{4} + 1 + 1\frac{1}{4} + 1\frac{1}{2} + 2"$	111621R	1.094,05



Producto alemán de calidad



Accesorios para todas las máquinas con cabezal de roscar de apertura



Producto alemán de calidad



Aceite de roscar de alto grado basado en aceite mineral. Para todos los materiales.

Para tubería de agua potable se deberá tener en cuenta la norma especificada en cada país. Los aceites de roscar basados en aceite mineral no están autorizados para conducciones de agua potable en diversos países, como p.ej. AUT, CHE, DEU, DNK, FRA.

REMS Spezial – aceite de roscar de alto grado basado en aceite mineral, evacuación mediante agua. Con gran poder lubricante y refrigerante.

Especialmente desarrollado para roscar. Con gran poder lubricante y refrigerante. Imprescindible para conseguir unas roscas impecables y una mayor duración tanto de peines, como de herramientas y máquinas.

Evacuación mediante agua, aprobado por los peritos.

También apropiado para su uso como refrigerante para serrar metales.

REMS Spezial Spray sin CFC, por lo tanto no daña la capa de ozono.

REMS Spezial botella con pulverizador, sin gas impulsor. Rellenable.



Producto alemán de calidad

Volumen de suministro

REMS Spezial. Aceite de roscar de alto grado basado en aceite mineral.

Denominación	Envase	Código	€
REMS Spezial	Bidón de 5 l	140100R	74,74
	Bidón de 10 l	140101R	149,47
	Barril de 50 l	140103R	724,52
	Spray 600 ml	140105R	23,36
	botella con pulverizador 500 ml	140106R	25,74

REMS Sanitol

Aceite de roscar sintético libre de minerales. Especial para tuberías de agua potable. Para todo tipo de materiales.

REMS Sanitol – sin aceites minerales, sin etanol. Totalmente soluble en agua. Con gran poder lubricante y refrigerante.

Especialmente desarrollado para tuberías de agua potable, pero extraordinariamente apropiado para el roscado universal. Con gran poder lubricante y refrigerante. Imprescindible para conseguir unas roscas impecables y una mayor duración tanto de peines, como de herramientas y de máquinas.

Totalmente soluble en agua. Sin aceites minerales, sin etanol. Debido a ello el agua potable no resulta afectada negativamente en su aspecto, en su olor o en su sabor.

Teñido en rojo para el control de lavado. Óptima protección contra la corrosión.

Viscosidad con -10°C : $\leq 250 \text{ mPa s (cP)}$. Bombeable hasta -28°C .

También apropiado para su uso como refrigerante para serrar.

REMS Sanitol Spray sin CFC, por lo tanto no daña la capa de ozono.

REMS Sanitol botella con pulverizador sin gas impulsor. Rellenable.



Producto alemán de calidad

Volumen de suministro

REMS Sanitol. Aceite de roscar sintético libre de aceite mineral, especialmente desarrollado para tuberías de agua potable y para aplicación universal.

Denominación	Envase	Código	€
REMS Sanitol	Bidón de 5 l	140110R	174,38
	Barril de 50 l	140113R	1.656,65
	Spray 600 ml	140115R	33,94
	botella con pulverizador 500 ml	140116R	37,37



DW-0201 AS2032



W1.303



7808-649

REMS dispositivo ranurador

Dispositivo ranurador

Robusto, compacto dispositivo ranurador con avance oleohidráulico para el ranurado en tubos para sistemas de unión ranurada. Para instalación, contraincendios, grandes instalaciones de calefacción, industria y minería. Para obra y taller.

Tubos de acero DN 25–300, 1–12", $s \leq 7,2$ mm

Tubos de acero inoxidable, cobre, aluminio, PVC

REMS dispositivo ranurador – compacto – universal.
Avance del rodillo de presión con cilindro de apriete oleohidráulico.

Construcción

Compacto, preparado para la obra. Robusta carcasa metálica para soportar grandes esfuerzos. Manejable, fácilmente transportable, sólo 26 kg. Cilindro de apriete oleohidráulico para que el avance del rodillo de presión sea aún con más fuerza. Estructura de presión con bomba hidráulica manual. Tope de profundidad de ranura con ajuste de precisión, para limitar la profundidad de la ranura. Galga de ajuste integrada en la carcasa para el ajuste previo de la profundidad de ranura.

Rodillos de ranurar

Los comprobados REMS rodillos de ranurar con óptimo afinado coeficiente diametral tanto del rodillo de presión, del rodillo de contrapresión y del agarre moleteado en cruz, que garantizan un giro del tubo seguro y un ranurado preciso. Rodillos fabricados en acero especial especialmente endurecidos para una duración extremadamente larga. 3 juegos de rodillos de ranurar (rodillo de presión, rodillo de contrapresión) para todo el campo de trabajo DN 25–300, 1–12", fácilmente sustituibles. Rodillos Cu (rodillo de presión, rodillo de contrapresión) para tubos de cobre 54–159 mm. Rodillos de ranurar de acero inoxidable (rodillo de presión de acero inoxidable, rodillo de contrapresión de acero especialmente templado y de alta tenacidad, niquelado) para tubos de acero inoxidable 1–1½", 2–6" y 8–12". Rodillos en tubos de acero inoxidable, tubos de aluminio, tubos de PVC, sobre demanda.

Accionamiento

Sólo un dispositivo ranurador para REMS Amigo, REMS Amigo 2, REMS Amigo 2 Compact, REMS Tornado y REMS Magnum. Montaje rápido y sencillo. Pivote de transmisión con 3 cantos para un agarre seguro y una óptima transmisión de fuerza. Dispositivos ranuradores para máquinas roscadoras de otros fabricantes, que ajusten en la distancia entre las barras, el diámetro de las barras y el husillo del eje de las diversas máquinas accionadoras, sobre demanda.



Producto alemán de calidad



Info



Volumen de suministro

REMS dispositivo ranurador. Dispositivo ranurador para el ranurado en tubos para sistemas de acoplamiento de tuberías ranuradas DN 25–300, 1–12". Dispositivo ranurador, bomba hidráulica manual, galga de ajuste integrada, graduable para el ajuste previo de la profundidad de ranura, 1 juego de rodillos de ranurar (rodillo de presión, rodillos de contrapresión) 2–6", llave de pivote hexagonal. Para REMS Amigo, REMS Amigo 2, REMS Amigo 2 Compact, REMS Tornado y REMS Magnum o para máquinas roscadoras de otros fabricantes.

En caja de cartón.

Denominación	válido para	Código	€
REMS dispositivo ranurador	REMS Amigo/Amigo 2 Compact ¹⁾ REMS Amigo 2 ¹⁾ REMS Tornado ²⁾ REMS Magnum ²⁾	347000R	2.242,08
Dispositivo ranurador R 300	Ridgid 300	347001R	2.242,08

¹⁾ Equipo de montaje Amigo/Amigo 2/Amigo 2 Compact (código 347007) necesario. Utilizable para dispositivos ranuradores fabricados a partir de 2014.

²⁾ Para modelos T, utilizable únicamente para ranurar hasta DN 200, 8". Dispositivos ranuradores para otros fabricantes sobre demanda.

Accesorios

Denominación	Código	€
Rodillos 1–1½", pareja , para tubos de acero	347030	310,36
Rodillos INOX 1–1½", pareja , para tubos de acero inoxidable	347053	747,36
Rodillos 2–6", pareja , para tubos de acero	347035	310,36
Rodillos INOX 2–6", pareja , para tubos de acero inoxidable	347046	840,78
Rodillos 8–12", pareja , para tubos de acero	347040	507,58
Rodillos INOX 8–12", pareja , para tubos de acero inoxidable	347047	851,16
Rodillos Cu 54–159, pareja , para tubos de cobre	347034	310,36
Equipo de montaje Amigo / Amigo 2 / Amigo 2 Compact / Amigo 22V	347007R	153,62
REMS Herkules soportes de material, consulte pág. 107.		

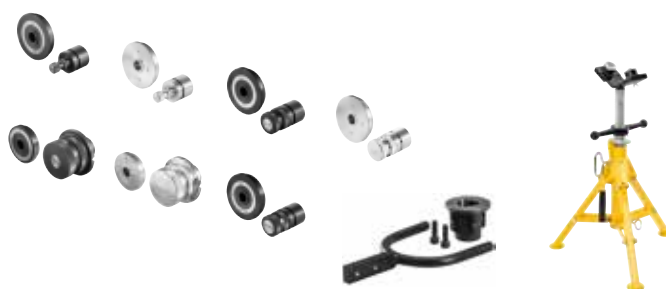

Potente máquina ranuradora, para ranurar rápidamente y de forma eficiente tubos para sistemas de acoplamiento de tuberías ranuradas. Para instalación, contraincendios, grandes instalaciones de calefacción, industria y minería. Para obra y taller.

Tubos de acero DN 25–300
1–12"
s ≤ 7,2 mm

Tubos de acero inoxidable, cobre, aluminio, PVC

REMS Collum – ranurar eléctricamente hasta 12". Rápida y eficiente. Avance del rodillo de presión con cilindro de apriete oleohidráulico.

Construcción

Construcción robusta, compacta y apta para obras. Medidas compactas, peso reducido, dispositivo ranurador con máquina accionadora sólo 31 kg. Para banco de trabajo. Bastidor o bastidor con ruedas disponible como accesorio, para un transporte sencillo, altura de trabajo óptima y gran estabilidad.

Accionamiento

Potente y rápido, p. ej. ranurar tubos de acero de 6" con REMS Collum en tan sólo 52 s. Robusto y compacto mecanismo libre de mantenimiento. Robusto y potente motor universal de 1200 W (REMS Collum y REMS Collum 2 Compact) o motor universal de 1700 W (REMS Collum 2) para uso intensivo en grandes dimensiones. Interruptor pulsador de seguridad. Interruptor de pie con acoplamiento como accesorio para un trabajo ergonómico.

Dispositivo ranurador

Compacto, preparado para la obra. Robusta carcasa metálica para soportar grandes esfuerzos. Manejable, fácilmente transportable, sólo 26 kg. Cilindro de apriete oleohidráulico para que el avance del rodillo de presión sea aún con más fuerza. Estructura de presión con bomba hidráulica manual. Tope de profundidad de ranura con ajuste de precisión, para limitar la profundidad de la ranura. Galga de ajuste integrada en la carcasa para el ajuste previo de la profundidad de ranura.

Rodillos de ranurar

Los comprobados REMS rodillos de ranurar con óptimo afinado coeficiente diametral tanto del rodillo de presión, del rodillo de contrapresión y del agarre moleteado en cruz, que garantizan un giro del tubo seguro y un ranurado preciso. Rodillos fabricados en acero especial, especialmente endurecidos para una duración extremadamente larga. 3 juegos de rodillos de ranurar (rodillo de presión, rodillo de contrapresión) para todo el campo de trabajo DN 25–300, 1–12", fácilmente sustituibles. Rodillos Cu (rodillo de presión, rodillo de contrapresión) para tubos de cobre 54–159 mm. Rodillos de ranurar de acero inoxidable (rodillo de presión de acero inoxidable, rodillo de contrapresión de acero especialmente templado y de alta tenacidad, niquelado) para tubos de acero inoxidable 1–1½", 2–6" y 8–12". Rodillos en tubos de acero inoxidable, tubos de aluminio, tubos de PVC, sobre demanda.

Soportes de material

Soportes de gran estabilidad REMS Herkules XL 12", para ranurar en tubos hasta 12" (página 107).

Volumen de suministro

REMS Collum. Máquina ranuradora para el ranurado en tubos para sistemas de acoplamiento de tuberías ranuradas DN 25–300, 1–12". Dispositivo ranurador, bomba hidráulica manual, galga de ajuste integrada, graduable para el ajuste previo de la profundidad de ranura, 1 juego de rodillos de ranurar (rodillo de presión, rodillos de contrapresión) 2–6", llave de pivote hexagonal. 3 máquinas accionadoras a elegir, con mecanismo libre de mantenimiento, potente motor universal, interruptor pulsador de seguridad. Para banco de trabajo, bastidor o bastidor con ruedas. En caja de cartón.

Denominación	Versión	Código	€
Collum	Motor universal 230 V, 50–60 Hz, 1200 W, protección contra sobrecarga. 29 min ⁻¹	347006R220	2.761,08
Collum 2	Motor universal 230 V, 50–60 Hz, 1700 W. 28 min ⁻¹	347008R220	3.093,24
Collum 2 Compact	Motor universal 230 V, 50–60 Hz, 1200 W, protección contra sobrecarga. 26 min ⁻¹	347009R220	3.093,24

Otras tensiones sobre demanda.

Accesorios

Denominación	Código	€
Bastidor	849315R	216,94
Bastidor transportable	849310R	351,88
Interruptor de pie con acoplamiento	347010R220	249,12

REMS Herkules soportes de material, consulte pág. 107.
Rodillos y otros accesorios, consulte pág. 48.



Producto alemán de calidad



Info

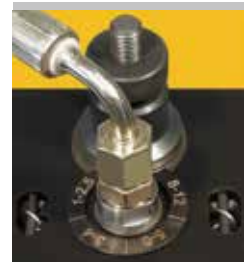

Bastidor transportable (accesorio)

Herkules 3B (accesorio)



Potente, portátil máquina ranuradora por acumulador para ranurar de forma rápida y eficiente tubos para sistemas de acoplamiento de tuberías ranuradas. Para instalación, contraincendios, grandes instalaciones de calefacción, industria y minería. Para obra y taller. Tecnología Li-Ion 22 V. Para accionamiento por acumulador o red.

Tubos de acero	DN 25 – 300 1 – 12" s ≤ 7,2 mm
----------------	--------------------------------------

Tubos de acero inoxidable, cobre, aluminio, PVC

REMS Collum 22 V – ranurar eléctricamente hasta 12". Portátil, manejable, ligera. Avance del rodillo de presión con cilindro de apriete oleohidráulico. Acumulador Li-Ion 21,6 V, 9,0 Ah, para aprox. 23 ranuras DN 100/4" con una sola carga del acumulador*.

Construcción

Compacta, robusta, preparada para la obra, portátil. Medidas compactas, peso reducido, dispositivo ranurador por acumulador con máquina accionadora sólo 34 kg. Práctico mango con revestimiento antideslizante (soft grip). Control de estado con protección de sobrecarga de la máquina accionadora por exceso de corriente; protección contra sobrecalentamiento mediante monitorización de temperatura (NTC); control electrónico del estado de carga e indicador del estado de carga a través de una luz LED verde/roja. Para banco de trabajo. Bastidor o bastidor con ruedas disponible como accesorio, para un transporte sencillo, altura de trabajo óptima y gran estabilidad.

Accionamiento

Rápida y potente: ranuras de 4" en tubos de acero en tan sólo 77 s. Engranaje sólido, libre de mantenimiento. Potente motor por acumulador 21,6 V, con una gran reserva de potencia; potencia de 500 W, para un uso intensivo en caso de grandes dimensiones. Alta velocidad de ranurado 27 – 20 min⁻¹. Pulsador de seguridad.

Funcionamiento por red o con acumulador

Tecnología Li-Ion 22 V. Acumuladores de alta resistencia de Li-Ion 21,6 V con una capacidad de 9,0 Ah, para una larga duración de funcionamiento. Ligero y potente, aprox. 23 ranuras DN 100/4" con una sola carga del acumulador*. Control escalonado del estado de carga mediante luces LED de color. Rango de temperatura de trabajo de – 10 a + 60 °C. Sin efecto memoria, para una potencia máxima del acumulador. Cargador rápido 100 – 240 V, 90 W. Cargador rápido 100 – 240 V, 290 W, para acortar los tiempos de carga, disponible como accesorio. Alimentación de tensión 220 – 240 V/21,6 V, salida 40 A, para funcionamiento por red en vez de por acumulador Li-Ion 21,6 V, disponible como accesorio.

Dispositivo ranurador

Compacto, preparado para la obra. Robusta carcasa metálica para soportar grandes esfuerzos. Manejable, fácilmente transportable, sólo 26 kg. Cilindro de apriete oleohidráulico para que el avance del rodillo de presión sea aún con más fuerza. Estructura de presión con bomba hidráulica manual. Tope de profundidad de ranura con ajuste de precisión, para limitar la profundidad de la ranura. Galga de ajuste integrada en la carcasa para el ajuste previo de la profundidad de ranura.

Rodillos de ranurar

Los comprobados REMS rodillos de ranurar con óptimo afinado coeficiente diametral tanto del rodillo de presión, del rodillo de contrapresión y del agarre moleteado en cruz, que garantizan un giro del tubo seguro y un ranurado preciso. Rodillos fabricados en acero especial, especialmente endurecidos para una duración extremadamente larga. 3 juegos de rodillos de ranurar (rodillo de presión, rodillo de contrapresión) para todo el campo de trabajo DN 25 – 300, 1 – 12", fácilmente sustituibles. Rodillos Cu (rodillo de presión, rodillo de contrapresión) para tubos de cobre 54 – 159 mm. Rodillos de ranurar de acero inoxidable (rodillo de presión de acero inoxidable, rodillo de contrapresión de acero especialmente templado y de alta tenacidad, niquelado) para tubos de acero inoxidable 1 – 1½", 2 – 6" y 8 – 12". Rodillos en tubos de acero inoxidable, tubos de aluminio, tubos de PVC, sobre demanda.

Soportes de material

Soportes de gran estabilidad REMS Herkules XL 12", para ranurar en tubos hasta 12" (página 107).



Producto alemán de calidad



Info





Bastidor transportable (accesorio)



Herkules 3B (accesorio)



Bastidor (accesorio)



Herkules XL 12" (accesorio)



Volumen de suministro

REMS Collum 22V. Máquina ranuradora por acumulador, para ranurar tubos para sistemas de acoplamiento de tuberías DN 25 – 300, 1 – 12". Dispositivo ranurador, bomba hidráulica manual, galga de ajuste integrada, graduable para el ajuste previo de la profundidad de ranura, 1 juego de rodillos de ranurar (rodillo de presión, rodillos de contrapresión) 2 – 6", llave de pivote hexagonal. Máquina accionadora con engranaje exento de mantenimiento, potente motor por acumulador de 21,6V, 500 W, interruptor pulsador de seguridad. Marcha derecha e izquierda, control de estado con protección contra sobrecarga, monitorización de temperatura, control del estado de carga. Apoyo universal. Acumulador Li-Ion 21,6V, 9,0Ah, cargador rápido 100 – 240V, 50 – 60 Hz, 90W. Para banco de trabajo, bastidor o bastidor con ruedas. En caja de cartón.

	Código	€
	347005R220	3.736,80

Otras tensiones sobre demanda.

Accesorios

Denominación	Código	€
REMS Amigo 22V máquina accionadora, sin acumulador	530004R22	1.162,56
Acumulador Li-Ion 21,6V, 9,0Ah	571583R22	414,16
Cargador rápido 100 – 240V, 50 – 60 Hz, 90W	571585R220	175,42
Cargador rápido 100 – 240V, 50 – 60 Hz, 290W	571587R220	414,16
Conexión 220 – 240V/21,6V, 50 – 60 Hz, 40 A, para alimentación por red en lugar de por acumulador Li-Ion 21,6V	571578R220	517,96
Bastidor	849315R	216,94
Bastidor transportable	849310R	351,88
REMS Herkules soportes de material, consulte pág. 107.		
Rodillos y otros accesorios, consulte pág. 48.		
REMS Lumen 2800 22V , foco LED por acumulador, véase pág. 111		



Robusta, compacta máquina ranuradora de gran potencia con dispositivo ranurador para el ranurado en tubos para sistemas de unión ranurada. Para instalación, contraincendios, grandes instalaciones de calefacción, industria y minería. Para obra y taller.

Tubos de acero	DN 25–300 1 – 12" $s \leq 7,2$ mm
----------------	---

Tubos de acero inoxidable, cobre, aluminio, PVC.

Rosca en tubos $\frac{1}{4}$ –2", 16–63 mm, rosca en barras 6–60 mm, $\frac{1}{4}$ –2", con equipo de montaje.

REMS Magnum RG – la compacta hasta 12".
Gran potencia y velocidad. Avance del rodillo de presión con cilindro de apriete oleohidráulico.

Construcción

Robusta, compacta, preparada para la obra. De medidas y peso reducidos, p.ej. REMS Magnum 2000 RG-T sólo 68 kg. Bandeja para herramientas. Para montar sobre banco de trabajo, bastidor, bastidor transportable y plegable o bastidor transportable con bandeja para material, disponibles como accesorio, para un transporte sencillo, altura de trabajo óptima y gran estabilidad.

Accionamiento

Gran potencia y velocidad, p. ej. ranurar tubos de acero de 6" con REMS Magnum 2010 RG-T en tan sólo 40 s. Engranaje estanco bañado en aceite, totalmente libre de mantenimiento. 3 motores potentes a elegir (ver REMS Magnum pág. 34). Interruptor de seguridad de pie con pulsador de emergencia y 2 posiciones para poder cargar todo el peso del cuerpo durante el trabajo.

Dispositivo ranurador

Compacto, preparado para la obra. Robusta carcasa metálica para soportar grandes esfuerzos. Manejable, fácilmente transportable, sólo 26 kg. Cilindro de apriete oleohidráulico para que el avance del rodillo de presión sea aún con más fuerza. Estructura de presión con bomba hidráulica manual. Tope de profundidad de ranura con ajuste de precisión, para limitar la profundidad de la ranura. Galga de ajuste integrada en la carcasa para el ajuste previo de la profundidad de ranura.

Rodillos de ranurar

Los comprobados REMS rodillos de ranurar con óptimo afinado coeficiente diametral tanto del rodillo de presión, del rodillo de contrapresión y del agarre moleteado en cruz, que garantizan un giro del tubo seguro y un ranurado preciso. Rodillos fabricados en acero especial especialmente endurecidos para una duración extremadamente larga. 3 juegos de rodillos de ranurar (rodillo de presión, rodillo de contrapresión) para todo el campo de trabajo DN 25–300, 1–12", fácilmente sustituibles. Rodillos Cu (rodillo de presión, rodillo de contrapresión) para tubos de cobre 54–159 mm. Rodillos de ranurar de acero inoxidable (rodillo de presión de acero inoxidable, rodillo de contrapresión de acero especialmente templado y de alta tenacidad, niquelado) para tubos de acero inoxidable 1–1½", 2–6" y 8–12". Rodillos en tubos de acero inoxidable, tubos de aluminio, tubos de PVC, sobre demanda.

Equipo de montaje para roscar

Juego de herramientas $\frac{1}{4}$ –2" completo con cabezal de roscar universal automático, peines para roscas cónicas en tubos ISO 7-1 (DIN 2999, BSPT) R $\frac{1}{2}$ – $\frac{3}{4}$ y R 1–2 derecha, cortatubos, dispositivo de eschariar, palanca de presión. Bomba para una lubricación/refrigeración automática, bandeja de aceite, bandeja de virutas.

Soportes de material

Soportes de gran estabilidad REMS Herkules XL 12", para ranurar en tubos hasta 12" (página 107).



Producto alemán de calidad



Info



Bastidor (accesorio)



Bastidor transportable con bandeja para material (accesorio)

Herkules 3B (accesorio)

Volumen de suministro

REMS Magnum RG. Máquina ranuradora para el ranurado en tubos para sistemas de acoplamiento de tuberías ranuradas DN 25–300, 1–12". Con engranaje libre de mantenimiento, interruptor de seguridad de pie con pulsador de emergencia, comprobado mandril golpeador de sujeción rápida y autoesfuerzo, mandril centrador, depósito para herramientas. 3 motores a elegir. Dispositivo ranurador, bomba hidráulica manual, galga de ajuste integrada para el ajuste previo de la profundidad de ranura. 1 juego de rodillos (rodillo de presión, rodillo de contrapresión) 2–6", llave de pivote hexagonal. Para banco de trabajo, bastidor, bastidor plegable o transportable con bandeja para material. En caja de cartón.

Denominación	Versión	Código	€
2000 RG-T	Motor universal 230 V, 50–60 Hz, 1700 W. 53 min ⁻¹ .	340230R220	5.646,72
2010 RG-T	Motor de condensador de polos conmutables 230 V, 50 Hz, 2100 W. 52/26 min ⁻¹ , también a plena carga. Marcha muy silenciosa.	340231R220	5.999,64
2020 RG-T	Motor de polos conmutables 400 V, 50 Hz, 2000 W. 52/26 min ⁻¹ , también a plena carga. Marcha muy silenciosa.	340232R380	6.279,90

Otras tensiones sobre demanda.



Bastidor transportable y plegable (accesorio)

Accesorios

Denominación	Código	€
Bastidor	344105R	290,64
Bastidor transportable con bandeja para material	344100R	493,05
Bastidor transportable y plegable	344150R	705,84
REMS Herkules soportes de material, consulte pág. 107.		
Rodillos y otros accesorios, consulte pág. 48.		
Equipo de montaje Magnum RG-T sobre L-T para roscar	340110RR	1.453,20





Serrar

	Sierras de sable universal electroportátil	58
	Sierra de sable universal portátil con acumulador	60
	Sierras de sable electroportátil para tubos	62
	Sierra neumática de sable para tubos	64
	Sierra de sable por acumulador para tubos	66
	Hojas de sierra para sierras de sable	68
	Sierra circular para tubos	70
	Sierra circular universal para metal	71



Agresivo movimiento orbital gracias al movimiento de corte vertical de la hoja de sierra para un avance rápido y potente, un excelente desalojo de las virutas y una larga duración de las hojas de sierra.

El movimiento orbital fijado alojado en rodamientos de aguja garantiza un serrado potente durante mucho tiempo, incluso bajo esfuerzos extremos, p. ej. al serrar tubos de acero. Los mecanismos conectables adicionalmente, con su correspondiente variedad de piezas y reducida estabilidad de sistema, no son capaces de hacer frente a la elevada presión de avance y el movimiento sometido a grandes cargas del corte potente de un tubo de acero, especialmente al utilizar una guía multiplicadora de potencia.

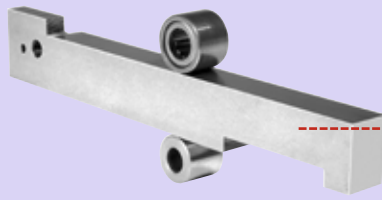

Biela rectangular estable en acero especial macizo, apoyada sobre rodamientos de aguja en dirección de carga, conducida en todas las direcciones y a través de todo el recorrido de serrado, para un corte recto sin torsión incluso en aplicaciones duras con una presión de serrado muy elevada, p. ej. al utilizar una guía multiplicadora de potencia. Para una duración extremadamente larga.

Una junta especial de silicona de buen deslizamiento protege el engranaje contra agua y polvo.

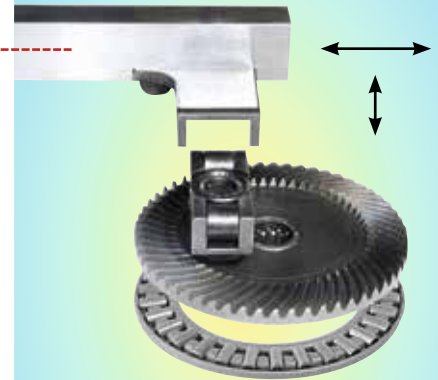

Accionamiento oscilante muy robusto, con protección contra polvo y agua, libre de mantenimiento, para generar simultáneamente el movimiento de serrado y orbital de la biela y de la hoja de sierra. Mecanismo cigüeñal con rodamientos de aguja alojados (ANC), reduciendo fricción, calentamiento y desgaste. Por ello tiene una larga duración, incluso bajo esfuerzos elevados debido a un serrado extremo.

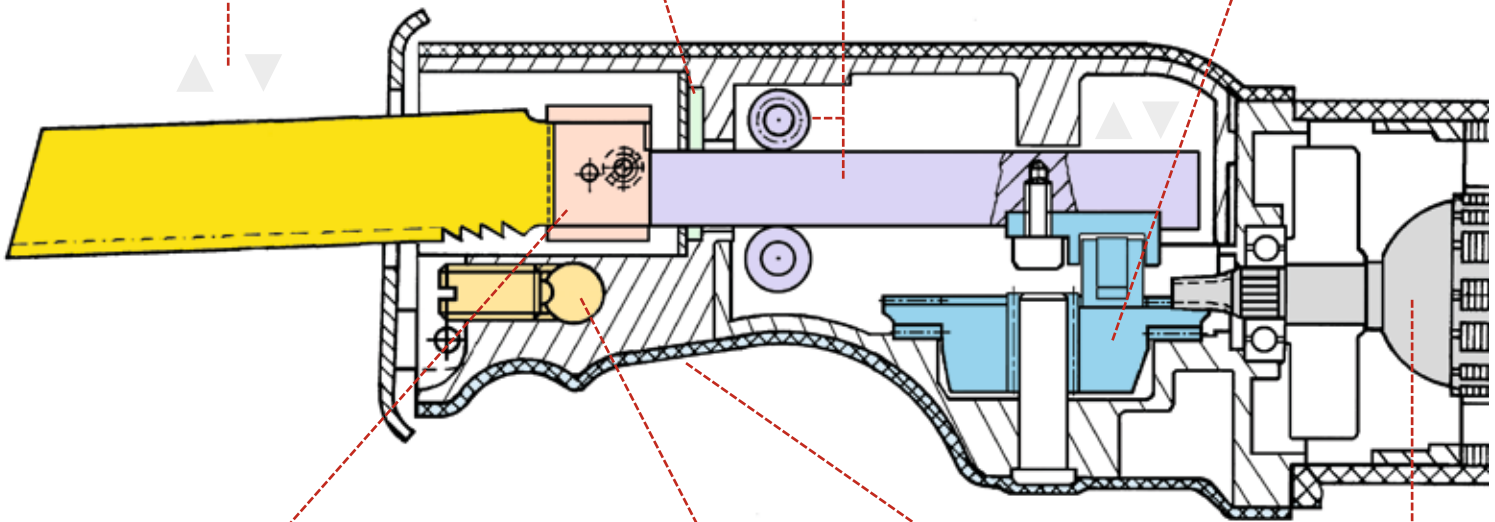

Orificio de sujeción universal para todo tipo de hojas de sierra – con una o doble patilla – sin cambiar ni modificar el mandril de sujeción.



Soporte guía para aumentar en un 400 % la fuerza de serrado para un serrado rápido y sin esfuerzo. También para ahorrar esfuerzos en el desmontaje.



Motores de accionamiento de 230 V, 110 V, 48 V, 22 V, 6 bar

Empuñadura frontal ergonómica con revestimiento antideslizante, para un avance poderoso en el serrado a mano.



Vario-Electrónico

Control electrónico continuo del número de carreras de la máquina accionadora para poder empezar a serrar con cuidado y para seleccionar el número de carreras durante el serrado en función del material. El número de carreras se controla de forma continua ejerciendo presión variable sobre el interruptor pulsador de 0 hasta 2800 min⁻¹ (REMS Puma VE), 0 hasta 2400 min⁻¹ (REMS Cat VE, REMS Tiger VE) o 0 hasta 1900 min⁻¹ (REMS Cat 22V VE, REMS Tiger 22V VE) (interruptor acelerador).



Número de carreras ideal

Ajustado conscientemente de forma fija. Por este motivo, la velocidad de corte es forzosamente óptima, cuidando al máximo el motor y el engranaje, y procurando una duración máxima de las hojas de sierra.

Mediante un gran número de ensayos de serrar con tubos de acero se ha determinado el número de carreras ideal de 2400 min⁻¹ que, junto con el agresivo movimiento orbital fijado, la guía y la REMS hoja de sierra especial permite unas prestaciones óptimas.



Guía multiplicadora de fuerza

400 % más de potencia de serrado, para serrar de forma ultrarrápida y menor esfuerzo, tubos y perfiles; p. ej. tubos de acero de 2" en sólo 8 s. Para montaje y desmontaje. El soporte de guía con palanca multiplica por 5 la transmisión de fuerza, permitiendo así un serrado en ángulo recto sin esfuerzo y con gran rapidez en cualquier lugar de la obra, incluso a mano alzada sin bloque de sujeción. Manejo idóneo, sencillo y rapidísimo, con una única empuñadura para tensar y serrar. Sin cadena de giro libre. Sin peligro de aplastamiento por sobrepasar la inclinación. Para un óptimo serrado con guía, está disponible con mango recto.



Guía de cadena de 6" con transmisión de potencia

400 % más de potencia de serrado, para serrar tubos de Ø 1/2 - 6" y otros perfiles; p. ej. tubos de acero de 2" en sólo 8 s, con menor esfuerzo y gran rapidez. Para montaje y desmontaje. El soporte guía con palanca multiplica por 5 la fuerza transmitida, lo que permite serrar en ángulo recto sin esfuerzo y con gran rapidez en cualquier lugar de la obra, incluso en lugares especialmente estrechos. Cadena tensora con eslabones robustos, fácil de tensar gracias al cierre rápido y al husillo roscado. Para una avance óptimo con guía, una empuñadura recta tiene muchas ventajas.



Control de la velocidad

Regulación electrónica continua del número de carreras de la máquina accionadora para seleccionar el número de carreras en función del material. Idóneo para serrar tubos de acero inoxidable y tubos de fundición, así como para serrar calderas, depósitos, bañeras, etc. El número de carreras se puede ajustar en la rueda de ajuste de 700 a 2200 min⁻¹ de manera continua. La electrónica de regulación tacométrica de la velocidad mantiene el número de carreras preseleccionado constante incluso bajo carga y comprende tacogenerador, electrónica de regulación, arranque con limitador de corriente para un arranque suave, control térmico del devanado de campo del motor mediante resistencia PTC (Positive Temperature Coefficient) y protección anti-bloqueo para engranaje y motor.



Peso

Alto rendimiento de serrado y peso reducido gracias a una tecnología innovadora y experimentada, y al ajuste perfecto de todos los componentes. Para un serrado sin esfuerzo ni cansancio, y un manejo muy sencillo.



Potencia

La potencia indicada en cada caso es la potencia absorbida. Gracias a su excelente tecnología y calidad, los motores de accionamiento de las REMS sierras de sable cuentan con una muy elevada eficacia de un 65 % aproximadamente. El usuario dispone, por tanto, de potencias útiles muy altas, que se pueden aprovechar de forma ventajosa especialmente para serrar materiales de difícil arranque de virutas, p.ej. tubos de acero. No obstante, las elevadas potencias útiles sólo se pueden aprovechar del todo, si el serrado se efectúa con multiplicación de la fuerza, p.ej. con la REMS guía.



Motores de accionamiento

En función del modelo, se utilizan motores universales para tensiones de red de 230 V, 110 V, 48 V, motores por acumulador de 22 V o motores neumáticos para una presión de servicio de 6 bar. Todos los motores de accionamiento tienen una fuerza de arrastre muy elevada, satisfacen los más altos requisitos de calidad y disponen de grandes reservas de potencia, para una larga duración.



Alojamiento de hoja de sierra con sistema de cambio rápido

Alojamiento práctico de hoja de sierra con sistema de cargador rápido para sustituir rápidamente la hoja de sierra sin herramientas. Para alojar hojas de sierra de una patilla.



Soporte de apoyo regulable de forma continua

Soporte de apoyo orientable para un guiado seguro de la sierra en el material a serrar. Soporte de apoyo regulable 40 mm de forma continua en sentido longitudinal para un mejor aprovechamiento de hojas de sierra parcialmente desgastadas y para ajustar la profundidad de serrado de la hoja en el material.



Sistema anti vibración

Sistema especial de accionamiento con compensación de masa y superficies de agarre absorbedoras de vibraciones. Para serrar con pocas vibraciones y sin cansancio.



Posibilidad de inserción de hoja de sierra girada 180°

Hoja de sierra insertable con el dentado hacia abajo o girada 180° hacia arriba, para realizar cortes en zonas angostas y de difícil acceso.

Potente herramienta eléctrica para serrar universalmente a mano. Tan sólo 3,8 kg. Ideal para montaje, desmontaje, reparaciones.

Muchos materiales, p. ej. madera, madera con puntas, palets, metal, también acero inoxidable, hierro de fundición, hormigón aligerado, placas de yeso, piedra pómez, ladrillos.

REMS Puma VE – la potente sierra universal con sistema anti vibración. Cambio rápido de hoja de sierra sin herramientas. Soporte de apoyo ajustable.

Aplicación universal

Aplicación universal, con una mano, boca abajo, en ángulos estrechos, a ras de pared. Extremadamente versátil y potente. Para todo tipo de trabajos de serrado en obras, para equipos de emergencia y rescate. También para serrado por inmersión.

Construcción

Potente, apta para obras. Manejable, ergonómica. Tan sólo 3,8 kg. Mango delantero de la carcasa diseñado ergonómicamente, con recubrimiento protector antideslizante y termoaislante con Softgrip, para un potente avance de serrado. Práctico mango tipo pala con Softgrip absorbedor de vibraciones. Biela encerrada en la carcasa de accionamiento, para trabajar con seguridad. Gran carrera de hoja de sierra, 30 mm, para un mejor desprendimiento de viruta. Elevado número de carreras hasta 2800 min⁻¹ para un avance de serrado más rápido y un serrado efectivo. Robusto mecanismo de manivela, libre de mantenimiento. Obturación especial con gran capacidad de deslizamiento. Potente motor universal de gran potencia con gran reserva de rendimiento, 1300 W. Cable largo de conexión, 4 m. Interruptor pulsador de seguridad.

Sistema anti vibración

Sistema especial de accionamiento con compensación de masa y superficies de agarre absorbedoras de vibraciones. Para serrar con pocas vibraciones y sin cansancio.

Vario-Electrónico

Control electrónico continuo del número de carreras para un inicio de serrado sensitivo y para una selección del número de carreras adecuada al material durante el serrado. El número de carreras se puede controlar de forma continua mediante presión variable del interruptor pulsador de seguridad desde 0 hasta 2800 min⁻¹ (interruptor acelerador).

Alojamiento de hoja de sierra con sistema de cambio rápido

Alojamiento práctico de hoja de sierra con sistema de cargador rápido para sustituir rápidamente la hoja de sierra sin herramientas. Para alojar hojas de sierra con portasierra de una sola patilla. Hoja de sierra insertable con el dentado hacia abajo o girada 180° hacia arriba, para realizar cortes en zonas angostas y de difícil acceso.

REMS hojas de sierra

Surtido completo de hojas de sierra REMS para serrar diversos materiales con una mano (pág. 69).

Soporte de apoyo regulable de forma continua

Soporte de apoyo orientable para un guiado seguro de la sierra en el material a serrar. Soporte de apoyo regulable 40 mm de forma continua en sentido longitudinal para un mejor aprovechamiento de hojas de sierra parcialmente desgastadas y para ajustar la profundidad de serrado de la hoja en el material. Para trabajar eficientemente.

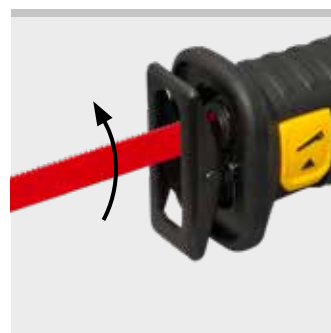

Info

Volumen de suministro

REMS Puma VE Set. Sierra eléctrica de sable universal con sistema vario-electrónico (VE) para serrar a mano, con sistema anti vibración. Máquina accionadora con mango de pala de material blando, libre de mantenimiento, mecanismo de biela, potente motor universal 230 V, 50–60 Hz, 1300 W, interruptor pulsador de seguridad, cable de conexión de 4 m. Regulación electrónica continua del número de carreras (interruptor acelerador) 0 hasta 2800 min⁻¹. Carrera 30 mm. Alojamiento de hoja de sierra con sistema de cambio rápido. Placa de apoyo ajustable. Llave hexagonal. 1 hoja de sierra REMS 210-1,8/2,5. En robusta caja metálica.

	Código	€
	560023R220	369,53

Otras tensiones sobre demanda.

Accesorios

Denominación	Código	€
REMS Puma VE máquina accionadora	560003R220	331,12
Hojas de sierra REMS, consulte pág. 69.		
Caja metálica	566051R	82,73



REMS



Robusta, potente y manejable herramienta eléctrica para serrar a mano. Sólo 3,0 kg. Ideal para montaje, desmontaje, reparación.

Muchos materiales, p. ej. madera, madera con puntas, palets, metal, también acero inoxidable, hierro de fundición, hormigón aligerado, placas de yeso, piedra pómez, ladrillos.

Especialmente adecuado para tubos de acero

REMS Cat VE – lo sierra todo en todas partes.

Extremadamente versátil y muy potente.

Robusta y manejable.

Aplicación universal

Para emplear en cualquier situación a mano, por encima de la cabeza, en rincones estrechos, a ras de pared. Extremadamente versátil y potente. Especialmente adecuado para serrar tubos de metal, para tronzar calderas, depósitos, bañeras. Para equipos de emergencia y rescate. También para serrado por inmersión.

Construcción

Robusta, apropiada para la obra. Manejable y de forma delgada. Súper ligera, sólo 3,0 kg. Agarre ergonómico, antideslizante y aislado térmicamente, para un mayor empuje de serrado. Mango de pala. Soporte de apoyo orientable para un guiado seguro de la sierra en el material a serrar. Junta especial de silicona de buen deslizamiento protege el engranaje contra agua y polvo. Potente motor universal con gran reserva de potencia, 1050 W. Interruptor pulsador de seguridad.

Sólida biela rectangular

De acero especial macizo y endurecido, apoyada sobre rodamientos de aguja en dirección de carga, conducida en todas las direcciones y a través de todo el recorrido del serrado, para un corte recto sin torsiones incluso en aplicaciones duras. Para una vida útil extremadamente larga. Biela en caja de accionamiento cerrada, para trabajar con mayor seguridad.

Accionamiento oscilante con ANC

Libre de mantenimiento, para generar simultáneamente el movimiento de serrado y orbital de la biela y de la hoja de sierra. Mecanismo cigüeñal con rodamientos de aguja alojados (ANC) reduce fricción, calentamiento y desgaste. Por ello tiene una larga duración, incluso bajo esfuerzos elevados debido a un serrado extremo.

Agresivo movimiento orbital

Agresivo movimiento orbital gracias al movimiento de corte vertical de la hoja de sierra para un avance rápido y potente, un excelente desalojo de las virutas y una larga duración de las hojas de sierra. El movimiento orbital fijo, alojado en rodamientos de aguja garantiza un serrado potente durante mucho tiempo, incluso bajo esfuerzos extremos, p. ej. al serrar tubos de acero.

Vario-Electrónico

Control electrónico continuo del número de carreras para poder empezar a serrar con cuidado y para seleccionar el número de carreras adecuado durante el serrado en función del material. El número de carreras es controlado de forma progresiva por medio de la presión variable sobre el pulsador de seguridad de 0 hasta 2400 min⁻¹ (interruptor acelerador).

Orificio de sujeción universal

Para la sujeción de todo tipo de hojas de sierra – con una o doble patilla – sin cambiar ni modificar el mandril de sujeción.

REMS hoja de sierra universal

Una única hoja de sierra universal REMS (pág. 68) para todos los trabajos de serrado en lugar de múltiples hojas de sierra diferentes. Condoble patilla, para serrar con una mano y serrar con soporte-guía.

REMS hojas de sierra

Surtido completo de hojas de sierra REMS para serrar diversos materiales a mano (pág. 69).

Volumen de suministro

REMS Cat VE Set. Sierra de sable universal electroportátil con vario-electrónico (VE) para serrar a mano. Máquina accionadora con mango de pala, engranaje libre de mantenimiento, protegido contra agua y polvo. Mecanismo cigüeñal con rodamientos de aguja alojados (ANC), agresivo movimiento orbital, potente motor universal 230 V, 50–60 Hz, 1050 W, interruptor pulsador de seguridad. Control electrónico del número de carreras (interruptor acelerador) 0–2400 min⁻¹. Orificio de sujeción universal. Llave hexagonal. 1 hoja de sierra universal REMS 150-1,8/2,5. En caja metálica.

	Código	€
	560040R220	580,24

Otras tensiones sobre demanda.

Accesorios

Denominación	Código	€
REMS Cat VE máquina accionadora	560004R220	580,24
Hojas de sierra REMS, consulte pág. 68–69.		
Caja metálica	566051R	82,73



ANC



- Resistente a la fricción y al desgaste
- Notable reducción del calentamiento
- Para una vida extremadamente larga también en aplicaciones duras



Producto alemán de calidad



Info



3,0 kg	1050 W	230 V	VE
ANC			

REMS Cat 22V VE

Sierra de sable universal portátil con acumulador

Herramienta eléctrica potente, portátil y manejable, permite el serrado universal con una sola mano. Sólo 3,1 kg. Ideal para montaje, desmontaje, reparación. Tecnología Li-Ion 22 V. Para accionamiento por acumulador o red.

Muchos materiales, p. ej. madera, madera con puntas, palets, metal, también acero inoxidable, hierro de fundición, hormigón aligerado, placas de yeso, piedra pómez, ladrillos.

Especialmente adecuado para tubos de acero

REMS Cat 22V VE – lo sierra todo en todas partes. Portátil, manejable, ligera. Acumulador Li-Ion 21,6V, 5,0 Ah para aprox. 75 cortes de tubos de acero de 1" con cada carga*.

Aplicación universal

Para emplear en cualquier situación a mano, por encima de la cabeza, en rincones estrechos, a ras de pared. Extremadamente versátil y potente, especialmente para metal, p.ej.: serrar tubos metálicos, calderas, depósitos, bañeras, etc., recortar cercos de ventanas, trabajos de rescates y catástrofes. También para serrado por inmersión

Construcción

Robusta, apropiada para la obra. Portátil, manejable, ligera. Peso de la máquina accionadora con acumulador de tan solo 3,1 kg. Diseño estilizado. Agarre ergonómico, antideslizante y aislado térmicamente, para un mayor empuje de serrado en el serrado a mano. Práctico mango con revestimiento antideslizante (soft grip). Soporte de apoyo orientable para un guiado seguro de la sierra en el material a serrar. Junta especial de silicona de buen deslizamiento protege el engranaje contra agua y polvo. Potente motor por acumulador 21,6V con gran reserva de potencia, potencia útil 500 W. Interruptor pulsador de seguridad. Control de estado con protección de sobrecarga de la máquina accionadora por exceso de corriente; protección contra sobrecalentamiento mediante monitorización de la temperatura del motor (NTC); control electrónico del estado de carga e indicador del estado de carga a través de una luz LED verde/roja.

Sólida biela rectangular

De acero especial macizo y endurecido, apoyada sobre rodamientos de aguja en dirección de carga, conducida en todas las direcciones y a través de todo el recorrido del serrado, para un corte recto sin torsiones incluso en aplicaciones duras. Para una vida útil extremadamente larga.

Accionamiento oscilante con ANC

Accionamiento oscilante muy robusto, con protección contra polvo y agua, libre de mantenimiento, para generar simultáneamente el movimiento de serrado y orbital de la biela y de la hoja de sierra. Mecanismo cigüeñal con rodamientos de aguja alojados (ANC) reduce fricción, calentamiento y desgaste. Por ello tiene una larga duración, incluso bajo esfuerzos elevados debido a un serrado extremo.

Vario-Electrónico

Control electrónico continuo del número de carreras para poder empezar a serrar con cuidado y para seleccionar el número de carreras adecuado durante el serrado en función del material. El número de carreras es controlado de forma progresiva por medio de la presión variable sobre el pulsador de seguridad de 0 hasta 1900 min⁻¹ (interruptor acelerador).

Agresivo movimiento orbital

Agresivo movimiento orbital gracias al movimiento de corte vertical de la hoja de sierra para un avance rápido y potente, un excelente desalajo de las virutas y una larga duración de las hojas de sierra. El movimiento orbital fijado, alojado en rodamientos de aguja garantiza un serrado potente durante mucho tiempo, incluso bajo esfuerzos extremos, p. ej. al serrar tubos de acero.

Funcionamiento por red o con acumulador

Tecnología Li-Ion 22V. Acumuladores de alta resistencia de Li-Ion 21,6V con una capacidad de 4,4, 5,0 o 9,0 Ah, para una larga duración de funcionamiento. Ligero y potente. Acumulador Li-Ion 21,6V, 4,4 Ah para aprox. 66 cortes de tubos de acero de 1"; 5,0 Ah para aprox. 75 cortes de tubos de acero de 1"; 9,0 Ah para aprox. 140 cortes de tubos de acero de 1" con cada carga*. Control escalonado del estado de carga mediante luces LED de color. Rango de temperatura de trabajo de -10 a +60°C. Sin efecto memoria, para una potencia máxima del acumulador. Cargador rápido 100-240V, 90W. Cargador rápido 100-240V, 290W, para acortar los tiempos de carga, disponible como accesorio. Alimentación de tensión 220-240V/21,6V, salida 40A, para funcionamiento por red en vez de por acumulador Li-Ion 21,6V, disponible como accesorio.

Orificio de sujeción universal

Para la sujeción de todo tipo de hojas de sierra – con una o doble patilla – sin cambiar ni modificar el mandril de sujeción.

REMS hoja de sierra universal

Una única hoja de sierra universal REMS (pág. 68) para todos los trabajos de serrado en lugar de múltiples hojas de sierra diferentes. Con doble patilla, para serrar con una mano y serrar con soporte-guía.

REMS hojas de sierra

Surtido completo de hojas de sierra REMS para serrar diversos materiales a mano (pág. 69).



ANC

- Resistente a la fricción y al desgaste
- Notable reducción del calentamiento
- Para una vida extremadamente larga también en aplicaciones duras

Producto alemán de calidad



Info

Volumen de suministro

REMS Cat 22 V VE Set. Sierra de sable universal por acumulador con vario-electrónico (VE) para serrar a mano. Máquina accionadora con mango de pala, engranaje libre de mantenimiento, protegido contra agua y polvo. Mecanismo cigüeñal con rodamientos de aguja alojados (ANC), agresivo movimiento orbital, potente motor por acumulador 21,6 V, interruptor pulsador de seguridad. Control electrónico del número de carreras 0–1900 min⁻¹ (interruptor acelerador). Control del estado de la máquina con protección contra sobrecarga, monitorización de temperatura y control del estado de carga. Acumulador Li-Ion 21,6 V, 5,0 Ah, cargador rápido 100–240 V, 50–60 Hz, 90 W. Orificio de sujeción universal. Llave hexagonal. 1 REMS hoja de sierra universal 150-1,8/2,5. En caja metálica resistente.

	Código	€
	560052R220	1.230,03

Otras tensiones sobre demanda.

Accesorios

Denominación	Código	€
Hojas de sierra REMS, consulte pág. 68–69.		
REMS Cat 22 V VE máquina accionadora, sin acumulador	560010R22	704,80
Acumulador Li-Ion 21,6 V, 4,4 Ah	571574R22	372,64
Acumulador Li-Ion 21,6 V, 5,0 Ah	571581R22	310,36
Acumulador Li-Ion 21,6 V, 9,0 Ah	571583R22	414,16
Cargador rápido 100–240 V, 50–60 Hz, 90 W	571585R220	175,42
Cargador rápido 100–240 V, 50–60 Hz, 290 W	571587R220	414,16
Conexión 220–240 V/21,6 V, 50–60 Hz, 40 A, para alimentación por red en lugar de por acumulador Li-Ion 21,6 V	571578R220	517,96
Caja metálica con forma	566030R	128,71
REMS Lumen 2800 22 V, foco LED por acumulador, véase pág. 111		



Potente, robusta y manejable herramienta eléctrica con soporte-guía transmisor de fuerza, para serrar en ángulo recto de forma rápida y sencilla en cualquier lugar, sin tornillo de banco. También para el serrado universal a mano. Sólo 3,0 kg. Ideal para montaje, desmontaje, reparación.

Ideal para tubos de acero y otros materiales

Muchos materiales, p. ej. madera, madera con puntas, palets, metal, también acero inoxidable, hierro de fundición, hormigón aligerado, placas de yeso, piedra pómez, ladrillos.

Para materiales difícilmente mecanizables por desprendimiento de virutas, p. ej. tubos de acero inoxidables, tubos de fundición duros, utilizar REMS Tiger SR con regulación electrónica del número de carreras.

REMS Tiger – la sierra del instalador.

Serrar sin esfuerzo, súper rápida, en ángulo recto.

Robusta y manejable.

Guía multiplicadora de fuerza

400 % más de potencia de serrado, para serrar de forma ultrarrápida y menor esfuerzo, tubos y perfiles; p. ej. tubos de acero de 2" en sólo 8 s. Para montaje y desmontaje. El soporte de guía con palanca multiplica por 5 la transmisión de fuerza, permitiendo así un serrado en ángulo recto sin esfuerzo y con gran rapidez en cualquier lugar de la obra, incluso a mano alzada sin bloque de sujeción. Manejo idóneo, sencillo y rapidísimo, con una única empuñadura para tensar y serrar. Sin cadena de giro libre. Sin peligro de aplastamiento por sobrepasar la inclinación. Para un óptimo serrado con guía, está disponible con mango recto.

Guía de cadena de 6" con transmisión de potencia

400 % más de potencia de serrado para serrar tubos de \varnothing 1/4" – 6" y otros perfiles; p. ej. tubos de acero de 2" en sólo 8 s, con menor esfuerzo y gran rapidez. Para montaje y desmontaje. El soporte guía con palanca multiplica por 5 la fuerza transmitida, lo que permite serrar en ángulo recto sin esfuerzo y con gran rapidez en cualquier lugar de la obra, incluso en lugares especialmente estrechos. Cadena tensora con eslabones robustos, fácil de tensar gracias al cierre rápido y al husillo roscado. Para un óptimo serrado con guía está disponible un mango recto.

Serrar en ángulo recto

Corte en ángulo recto mediante la guía patentada y REMS hoja de sierra especial. Imprescindible en la instalación de tuberías.

REMS hoja de sierra especial

REMS hoja de sierra especial (pág. 68), extra gruesa, antiflexión y antitorsión, con portasierra de doble cara, imprescindible para serrar en ángulo recto y para el desmontaje rápido de tubos de acero con soporte-guía transmisor de fuerza.

REMS hoja de sierra universal

Una única hoja de sierra universal REMS (pág. 68) para todos los trabajos de serrado en lugar de múltiples hojas de sierra diferentes. Con doble patilla, para serrar a mano y serrar con soporte-guía.

REMS hojas de sierra

Surtido completo de hojas de sierra REMS para serrar diversos materiales a mano (pág. 69).

Orificio de sujeción universal

Para la sujeción de todo tipo de hojas de sierra – con una o doble patilla – sin cambiar ni modificar el mandril de sujeción.

Construcción

Robusta, apropiada para la obra. Manejable y de forma delgada. Súper ligera, sólo 3,0 kg. Para montar en cualquier lugar. Agarre ergonómico, antideslizante y aislado térmicamente, para un mayor empuje de serrado en el serrado a mano. A elegir entre el mango de pala, con ventaja para el serrado a mano o el mango recto, desarrollado para el serrado con guía. Soporte de apoyo orientable para un guiado seguro de la sierra en el material a serrar. Junta especial de silicona de buen deslizamiento protege el engranaje contra agua y polvo. Potente motor universal con gran reserva de potencia, 1050 W ó 1400 W (REMS Tiger SR). Interruptor pulsador de seguridad. A elegir entre, máquina accionadora con número de carreras ideal fijado, variador electrónico del número de carreras (vario electrónico) o regulador electrónico del número de carreras (Speed-Regulation). Protector de sobrecargas (REMS Tiger) protege motor, engranaje y hoja de sierra. La unidad electrónica reguladora de la velocidad (REMS Tiger SR) mantiene el número de carreras preseleccionado constante, incluso bajo esfuerzo y comprende el generador tacométrico, la unidad electrónica reguladora, el limitador de la corriente de arranque, la protección contra sobrecalentamiento mediante monitorización de la temperatura de la bobina del inductor del motor con resistencia PTC (Positive Temperature Coefficient) y protección antibloqueo para el conjunto de mecanismos y el motor.

Sólida biela rectangular

Consulte página 60.

Accionamiento oscilante con ANC

Consulte página 60.

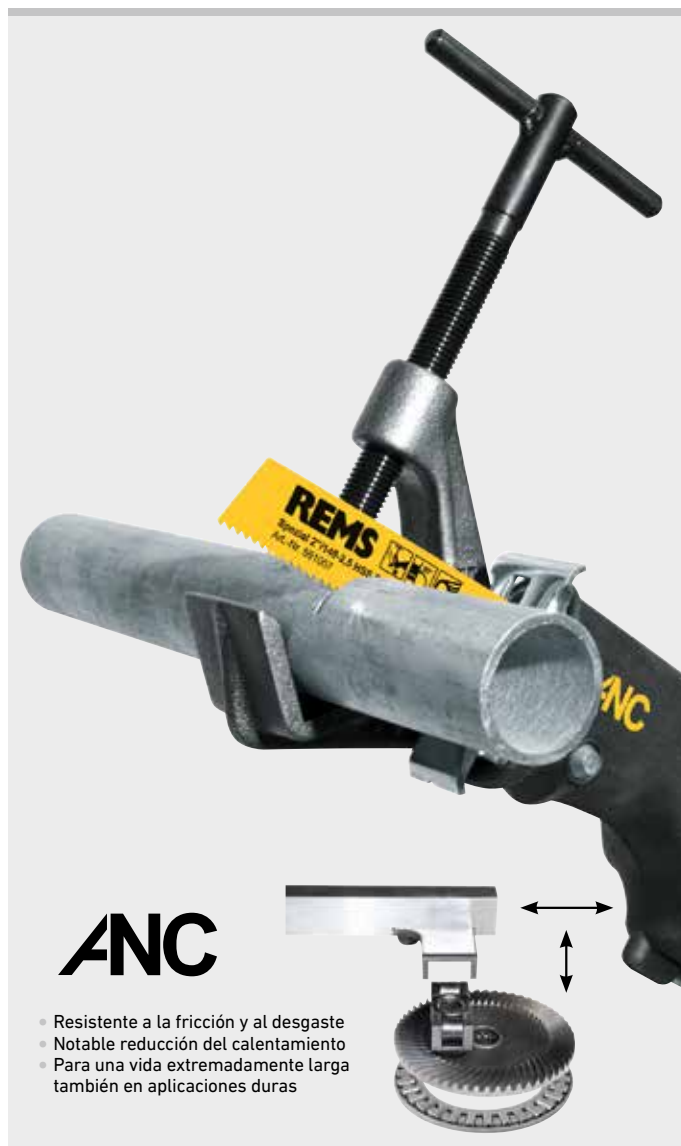

Producto alemán de calidad

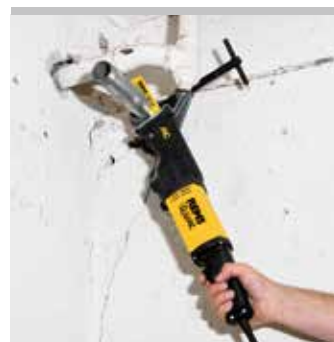
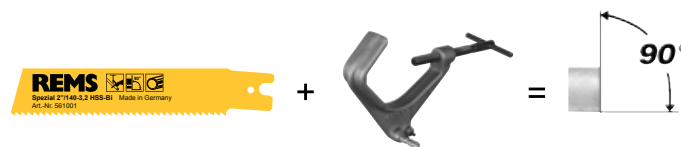

Agresivo movimiento orbital

Consulte página 60.

Número de carreras ideal (REMS Tiger)

Ajustado conscientemente de forma fija. Por este motivo, la velocidad de corte es forzosamente óptima, cuidando al máximo el motor y el engranaje, y procurando una duración máxima de las hojas de sierra. Mediante un gran número de ensayos de serrar con tubos de acero se ha determinado el número de carreras ideal de 2400 min⁻¹ que, junto con el agresivo movimiento orbital fijado, la guía y la REMS hoja de sierra especial permite unas prestaciones óptimas.

Vario-Electrónico (REMS Tiger VE)

Control electrónico continuo del número de carreras para poder empezar a serrar con cuidado y para seleccionar el número de carreras adecuado durante el serrado en función del material. También para serrado por inmersión. El número de carreras se puede controlar de forma continua mediante presión variable del interruptor pulsador de seguridad desde 0 hasta 2400 min⁻¹ (interruptor acelerador).

Speed-Regulation (REMS Tiger SR)

Regulación electrónica continua del número de carreras de la máquina accionadora para seleccionar el número de carreras en función del material. Idóneo para serrar tubos de acero inoxidable y tubos de fundición, así como para serrar calderas, depósitos, bañeras, etc. También para serrado por inmersión. El número de carreras se puede ajustar en la rueda de ajuste de 700 a 2200 min⁻¹ de manera continua.

Volumen de suministro

REMS Tiger Set. Sierra de sable electroportátil para tubos para serrar sin esfuerzo, rápido, en ángulo recto con guía y serrar a mano. Máquina accionadora con mango de pala, engranaje libre de mantenimiento, protegido contra agua y polvo. Mecanismo cigüeñal con rodamientos de aguja alojados (ANC), agresivo movimiento orbital, potente motor universal 230 V, 50-60 Hz, 1050 W, interruptor pulsador de seguridad. Control electrónico del número de carreras 2400 min⁻¹ (interruptor acelerador). Orificio de sujeción universal. Llave hexagonal. Guía 2". 2 ud. REMS hoja de sierra especial 2"/140-3.2. En caja metálica.

Código	€
560020R220	725,56

Otras tensiones sobre demanda, también 48 V.

Volumen de suministro

REMS Tiger VE Set. Sierra de sable electroportátil para tubos con vario-electrónico (VE) para serrar sin esfuerzo, rápido, en ángulo recto con guía y serrar a mano. Máquina accionadora con mango de pala, engranaje libre de mantenimiento, protegido contra agua y polvo. Mecanismo cigüeñal con rodamientos de aguja alojados (ANC), agresivo movimiento orbital, potente motor universal 230 V, 50-60 Hz, 1050 W, interruptor pulsador de seguridad. Control electrónico del número de carreras 0-2400 min⁻¹ (interruptor acelerador). Orificio de sujeción universal. Llave hexagonal. Guía 2". 2 ud. REMS hoja de sierra especial 2"/140-3.2. En caja metálica.

Código	€
560027R220	746,32

Otras tensiones sobre demanda.

Volumen de suministro

REMS Tiger SR Set. Sierra de sable electroportátil para tubos con Speed-Regulation (SR) para serrar sin esfuerzo, rápido, en ángulo recto con guía y serrar a mano. Máquina accionadora con mango de pala, engranaje libre de mantenimiento, protegido contra agua y polvo. Mecanismo cigüeñal con rodamientos de aguja alojados (ANC), agresivo movimiento orbital, potente motor universal 230 V, 50-60 Hz, 1400 W, interruptor pulsador de seguridad. Control electrónico del número de carreras 0-2200 min⁻¹ (interruptor acelerador). Orificio de sujeción universal. Llave hexagonal. Guía 2". 2 ud. REMS hoja de sierra especial 2"/140-3.2. En caja metálica.

Código	€
560026R220	818,98

Otras tensiones sobre demanda.

Accesorios

Denominación	Código	€
REMS Tiger máquina accionadora	560000R220	621,76
REMS Tiger VE máquina accionadora	560008R220	642,52
REMS Tiger SR máquina accionadora	560001R220	715,18
Hojas de sierra REMS, consulte pág. 68-69.		
Guía 2", para tubos Ø 1/2 - 2"	563000R	165,04
Guía 4", para tubos Ø 2 1/2 - 4"	563100R	227,32
Guía 6", para tubos Ø 5 - 6"	563200R	258,46
Guía de cadena de 6", para tubos Ø 1/8 - 6" y otros perfiles	563203R	205,52
Soporte doble		
Dispositivo de sujeción y apoyo para REMS Tiger y REMS Amigo E, Amigo, Amigo 2, Amigo 2 Compact	543100	264,69
Casquillo de protección para guía 2", 4" ó 6" REMS, para la sujeción de materiales de pared fina	563008R	20,14
Caja metálica	566051R	82,73



¡Sin tornillo de banco, en todos los lugares!



Producto alemán de calidad



3,0 kg	1050 W	230 V	n ideal	ANC



3,0 kg	1050 W	230 V	VE	ANC



3,1 kg	1400 W	230 V	SR	ANC



REMS Tiger pneumatic

Sierra neumática de sable para tubos

Potente, robusta y manejable herramienta neumática con soporte-guía transmisor de fuerza, para serrar en ángulo recto de forma rápida y sencilla en cualquier lugar, sin tornillo de banco. También para el serrado universal a mano. Ideal para trabajar en ambientes peligrosos, p. ej. ambientes húmedos. Para montaje, desmontaje, reparación.

Ideal para tubos de acero y otros materiales

Muchos materiales, p. ej. madera, madera con puntas, palets, metal, también acero inoxidable, hierro de fundición, hormigón aligerado, placas de yeso, piedra pómez, ladrillos.

Para materiales difícilmente mecanizables por desprendimiento de virutas, p. ej. tubos de acero inoxidables, tubos de fundición duros, utilizar REMS Tiger SR con regulación electrónica del número de carreras.

REMS Tiger pneumatic para serrar en ambientes peligrosos.

Serrar sin esfuerzo, súper rápido, en ángulo recto. Soporte-guía transmisor de fuerza para aumentar en un 400% la fuerza de serrado. Sólida biela rectangular.

Accionamiento orbital con ANC. Agresivo movimiento orbital para un empuje de serrado rápido y larga duración de las hojas de sierra. Orificio de sujeción universal.

Construcción

Robusta, apropiada para la obra. Manejable y de forma delgada. Súper ligera, sólo 3,8 kg. Para montar en cualquier lugar. Agarre ergonómico, antideslizante y aislado térmicamente, para un mayor empuje de serrado a mano. Soporte de apoyo orientable para un guiado seguro de la sierra en el material a serrar. Junta especial de silicona de buen deslizamiento protege el engranaje contra agua y polvo. Potente motor de aire comprimido con gran reserva de potencia, 1000 W. Regulación del número de carreras (interruptor acelerador) 0 a 1700 min⁻¹. Presión de trabajo 6 bar, consumo de aire ≤ 1,6 m³/min. Interruptor pulsador de seguridad con bloqueo de reconexión.

Para más detalles ver REMS Tiger, pág. 62–63.



Producto alemán de calidad



Info

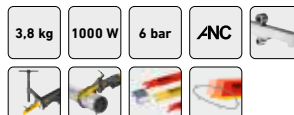

Volumen de suministro

REMS Tiger pneumatic Set. Sierra de sable neumática para tubos para serrar sin esfuerzo, rápido, en ángulo recto con guía y serrar a mano. Máquina accionadora con mango de pala, engranaje libre de mantenimiento, protegido contra agua y polvo. Mecanismo cigüeñal con rodamientos de aguja alojados (ANC), agresivo movimiento orbital, potente motor de aire comprimido 1000 W, presión de trabajo 6 bar, interruptor pulsador de seguridad con bloqueo de reconexión. Regulación del número de carreras (interruptor acelerador) 0 a 1700 min⁻¹. Manguera de entrada de aire. Orificio de sujeción universal. Llave hexagonal. Guía hasta 2". 2 ud. REMS hoja de sierra especial 2"/140-3,2. En caja metálica.

	Código	€
	560022	2.176,69

Accesorios

Denominación	Código	€
Hojas de sierra REMS, consulte pág. 68–69.		
REMS Tiger pneumatic máquina accionadora	560002R	1.865,29
Guía 2" , para tubos Ø 1/8–2"	563000R	165,04
Guía 4" , para tubos Ø 2 1/2–4"	563100R	227,32
Guía 6" , para tubos Ø 5–6"	563200R	258,46
Guía de cadena de 6" , para tubos Ø 1/8–6" y otros perfiles	563203R	205,52
SopORTE doble		
Dispositivo de sujeción y apoyo para REMS Tiger y REMS Amigo E, Amigo, Amigo 2, Amigo 2 Compact	543100	264,69
Casquillo de protección para guía 2", 4" ó 6"		
REMS, para la sujeción de materiales de pared fina	563008R	20,14
Caja metálica	566051R	82,73





REMS

Spezial 2\"/>
Art.-Nr. 501001

ANC

REMS
22V VR

REMS
22V OPEN

REMS

REMS 22V 9.0

REMS 55A 8.0

REMS

REMS

REMS

REMS

REMS

REMS

REMS

REMS

REMS

REMS

Herramienta eléctrica potente, portátil y manejable con soporte-guía transmisor de fuerza, para serrar en ángulo recto, de forma rápida y sin dificultad, en cualquier lugar de la obra, sin tornillo de banco. También para el serrado universal a mano. Sólo 3,4 kg. Ideal para montaje, desmontaje, reparación. Tecnología Li-Ion 22 V. Para accionamiento por acumulador o red.

Ideal para tubos de acero y otros materiales

Muchos materiales, p. ej. madera, madera con puntas, palets, metal, también acero inoxidable, hierro de fundición, hormigón aligerado, placas de yeso, piedra pómez, ladrillos.

REMS Tiger 22V VE – la sierra del instalador.

Serrar sin esfuerzo, súper rápida, en ángulo recto. Portátil, manejable, ligera. Acumulador Li-Ion 21,6V, 9,0Ah, para realizar, con una misma carga del acumulador*, unos 80 cortes de tubos de acero de 1" con soporte de guía, o bien unos 140 cortes sin soporte de guía.

Guía multiplicadora de fuerza

400 % más de potencia de serrado, para serrar de forma ultrarrápida y menor esfuerzo, tubos y perfiles; p. ej. tubos de acero de 2" en sólo 8 s. Para montaje y desmontaje. El soporte de guía con palanca multiplica por 5 la transmisión de fuerza, permitiendo así un serrado en ángulo recto sin esfuerzo y con gran rapidez en cualquier lugar de la obra, incluso a mano alzada sin bloque de sujeción. Manejo idóneo, sencillo y rapidísimo, con una única empuñadura para tensar y serrar. Sin cadena de giro libre. Sin peligro de aplastamiento por sobrepasar la inclinación. Para un óptimo serrado con guía, está disponible con mango recto.

Serrar en ángulo recto

Corte en ángulo recto mediante la guía patentada y REMS hoja de sierra especial. Imprescindible en la instalación de tuberías.

REMS hoja de sierra especial

REMS hoja de sierra especial (pág. 68), extra gruesa, antiflexión y antitorsión, con portasierra de doble cara, imprescindible para serrar en ángulo recto y para el desmontaje rápido de tubos de acero con soporte-guía transmisor de fuerza.

REMS hoja de sierra universal

Una única hoja de sierra universal REMS (pág. 68) para todos los trabajos de serrado en lugar de múltiples hojas de sierra diferentes. Con doble patilla, para serrar a mano y serrar con soporte-guía.

REMS hojas de sierra

Surtido completo de hojas de sierra REMS para serrar diversos materiales a mano (pág. 69).

Construcción

Robusta, apropiada para la obra. Portátil, manejable, ligera. Peso de la máquina accionadora con acumulador de tan solo 3,4 kg. Diseño estilizado. Para montar en cualquier lugar. Agarre ergonómico, antideslizante y aislado térmicamente, para un mayor empuje de serrado en el serrado a mano. Práctico mango con revestimiento antideslizante (soft grip). Soporte de apoyo orientable para un guiado seguro de la sierra en el material a serrar. Junta especial de silicona de buen deslizamiento protege el engranaje contra agua y polvo. Potente motor por acumulador 21,6V con gran reserva de potencia, potencia útil 500 W. Interruptor pulsador de seguridad. Control de estado con protección de sobrecarga de la máquina accionadora por exceso de corriente; protección contra sobrecalentamiento mediante monitorización de la temperatura del motor (NTC); control electrónico del estado de carga e indicador del estado de carga a través de una luz LED verde/roja.

Sólida biela rectangular

De acero especial macizo y endurecido, apoyada sobre rodamientos de aguja en dirección de carga, conducida en todas las direcciones y a través de todo el recorrido del serrado, para un corte recto sin torsiones incluso en aplicaciones duras. Para una vida útil extremadamente larga. Biela en caja de accionamiento cerrada, para trabajar con mayor seguridad.

Accionamiento oscilante con ANC

Accionamiento oscilante muy robusto, con protección contra polvo y agua, libre de mantenimiento, para generar simultáneamente el movimiento de serrado y orbital de la biela y de la hoja de sierra. Mecanismo cigüeñal con rodamientos de aguja alojados (ANC) reduce fricción, calentamiento y desgaste. Por ello tiene una larga duración, incluso bajo esfuerzos elevados debido a un serrado extremo.

Vario-Electrónico

Control electrónico continuo del número de carreras para poder empezar a serrar con cuidado y para seleccionar el número de carreras adecuado durante el serrado en función del material. El número de carreras es controlado de forma progresiva por medio de la presión variable sobre el pulsador de seguridad de 0 hasta 1900 min⁻¹ (interruptor acelerador).



Producto alemán de calidad



Info

Agresivo movimiento orbital

Agresivo movimiento orbital gracias al movimiento de corte vertical de la hoja de sierra para un avance rápido y potente, un excelente desalojo de las virutas y una larga duración de las hojas de sierra. El movimiento orbital fijado, alojado en rodamientos de aguja garantiza un serrado potente durante mucho tiempo, incluso bajo esfuerzos extremos, p. ej. al serrar tubos de acero.

Funcionamiento por red o con acumulador

Tecnología Li-Ion 22V. Acumuladores de alta resistencia de Li-Ion 21,6V con una capacidad de 9,0Ah, para una larga duración de funcionamiento. Ligero y potente, con una misma carga del acumulador* se realizan unos 80 cortes de tubos de acero de 1" con soporte de guía, o unos 140 cortes sin soporte de guía. Control escalonado del estado de carga mediante luces LED de color. Rango de temperatura de trabajo de -10 a +60 °C. Sin efecto memoria, para una potencia máxima del acumulador. Cargador rápido 100-240V, 90W. Cargador rápido 100-240V, 290W, para acortar los tiempos de carga, disponible como accesorio. Alimentación de tensión 220-240V/21,6V, salida 40 A, para funcionamiento por red en vez de por acumulador Li-Ion 21,6V, disponible como accesorio.

Orificio de sujeción universal

Para la sujeción de todo tipo de hojas de sierra - con una o doble patilla - sin cambiar ni modificar el mandril de sujeción.

Volumen de suministro

REMS Tiger 22V VE Set. Sierra de sable por acumulador con vario-electrónico (VE) para serrar tubos con rapidez y sin esfuerzos, en ángulo recto mediante soporte de guía, con una sola mano. Máquina accionadora con mango de pala, engranaje exento de mantenimiento, protegido contra agua y polvo. Mecanismo cigüeñal con rodamientos de aguja alojados (ANC), agresivo movimiento orbital, potente motor por acumulador 21,6V, 500W; interruptor pulsador de seguridad. Control electrónico del número de carreras, de 0 a 1900 min⁻¹ (interruptor acelerador). Control del estado de la máquina con protección contra sobrecarga, monitorización de temperatura y control del estado de carga. Acumulador Li-Ion 21,6V, 9,0Ah, cargador rápido 100-240V, 50-60 Hz, 90W. Orificio de sujeción universal. Llave hexagonal. Guía 2". 2 ud. REMS hoja de sierra especial 2"/140-3.2. En caja metálica.

	Código	€
	560053R220	1.347,32

Otras tensiones sobre demanda.

Accesorios

Denominación	Código	€
REMS Tiger 22V VE máquina accionadora, sin acumulador	560011R22	808,60
Hojas de sierra REMS, consulte pág. 68-69.		
Guía 2", para tubos Ø 1/8" - 2"	563000R	165,04
Acumulador Li-Ion 21,6V, 9,0Ah	571583R22	414,16
Cargador rápido 100-240V, 50-60 Hz, 90W	571585R220	175,42
Cargador rápido 100-240V, 50-60 Hz, 290W	571587R220	414,16
Conexión 220-240V/21,6V, 50-60 Hz, 40 A, para alimentación por red en lugar de por acumulador Li-Ion 21,6V	571578R220	517,96
Caja metálica con forma	566030R	128,71
REMS Lumen 2800 22V, foco LED por acumulador, véase pág. 111		



REMS hojas de sierra especial

Para REMS Tiger/VE/SR, Tiger pneumatic, Tiger 22V VE y otros fabricantes

Hoja de sierra especial para serrar en ángulo recto y para el desmontaje rápido de tubos de acero con soporte guía, multiplicador de fuerza.

Tubos de acero

REMS hojas de sierra especial – para serrado en ángulo recto con soporte-guía transmisor de fuerza, para un incremento de la fuerza de serrado de un 400 %.

Especialmente desarrollada para REMS Tiger.

Absolutamente indispensable para conseguir un corte rápido y en ángulo recto con guía. Esto permite una presión de avance múltiple gracias a un quintuple efecto de palanca transmisora de fuerza, para un incremento de la fuerza de serrado en un 400 %. Por esta razón, no conviene emplear hojas de sierra corrientes.

Hoja de sierra especial REMS es extra gruesa y resistente a las flexiones y torsiones. Con doble patilla especialmente ancha, que aseguran un asiento exacto y un corte estable.

Dentado grueso ondulado para un corte rápido. De aún más larga duración.



Producto alemán de calidad



REMS hojas de sierra especial → REMS Tiger, etc.	Ø pulgada/ Longitud mm	Paso mm	Material*	Dentado	Color			Código	€
REMS hoja de sierra especial 2"/140-2,5 tubos de acero ≤ 2"	2"/140	2,5	HSS-Bi		amari- llo	5		561007 R05	62,18
REMS hoja de sierra especial 2"/140-3,2 tubos de acero ≤ 2"	2"/140	3,2	HSS-Bi		amari- llo	5		561001 R05	58,02
REMS hoja de sierra especial 4"/200-3,2 tubos de acero ≤ 4"	4"/200	3,2	HSS-Bi		amari- llo	5		561002 R05	76,92
REMS hoja de sierra especial 6"/260-3,2 tubos de acero ≤ 6"	6"/260	3,2	HSS-Bi		amari- llo	5		561008 R05	99,54

Para materiales de difícil arranque de viruta, como p. ej. tubos de acero inoxidable, tubos de fundición, etc. recomendamos hoja de sierra universal REMS por su paso fino de dientes, junto con REMS Tiger SR con regulador electrónico del número de carreras (pág. 63).

REMS hojas de sierra universal

Para REMS Cat VE, Tiger/VE/SR/22V, Cat 22V VE y otros fabricantes

Hoja de sierra universal para el serrado a mano y para cortar con el multiplicador de fuerza, soporte guía. En vez de emplear muchas hojas de sierra diferentes.

Muchos materiales, p. ej. madera, madera con puntas, palets, metal, también acero inoxidable, hierro de fundición, hormigón aligerado, placas de yeso, piedra pómez, ladrillos.

Altamente flexible, ideal también para serrado a ras de pared.

REMS hojas de sierra universal – para todos los trabajos de serrado.

Solamente una hoja de sierra universal en lugar de muchas hojas de sierra diferentes. Altamente flexible, también para serrar a ras de pared. Con doble patilla especialmente ancha, que asegura un asiento exacto y un corte estable. También para serrar con soporte guía, multiplicador de fuerza. Las hojas de sierra con portasierra unilateral no son aptas para serrar con soporte-guía debido a la alta presión de avance y acaban por partirse por el punto de fijación. Distribución de dientes cambiante (dentado combinado), para un corte rápido y tranquilo, templado especialmente alto en la zona de los dientes. Dentado triscado. Para un corte rápido y suave. Larga duración.

Producto alemán de calidad



REMS hojas de sierra universal → REMS Tiger, REMS Cat, etc.	Longitud mm	Paso mm	Material*	Dentado	Color			Código	€
REMS hoja de sierra universal 100-1,8/2,5 para todo tipo de trabajos de serrado	100	Combo 1,8/2,5	HSS-Bi flexible		rojo	5		561006 R05	39,96
REMS hoja de sierra universal 150-1,8/2,5 para todo tipo de trabajos de serrado	150	Combo 1,8/2,5	HSS-Bi flexible		rojo	5		561005 R05	57,19
REMS hoja de sierra universal 200-1,8/2,5 para todo tipo de trabajos de serrado	200	Combo 1,8/2,5	HSS-Bi flexible		rojo	5		561003 R05	75,67
REMS hoja de sierra universal 300-1,8/2,5 para todo tipo de trabajos de serrado	300	Combo 1,8/2,5	HSS-Bi flexible		rojo	5		561004 R05	111,79





También para madera con puntas, palets. Para materiales de difícil arranque de viruta, p. ej. tubos de acero inoxidable, tubos de fundición, recomendamos regular la velocidad, p. ej. a través de REMS Tiger SR con regulador electrónico del número de carreras (pág. 63).

REMS hojas de sierra

Para REMS Puma VE, Cat VE, Tiger/VE/SR, Cat 22V VE, Tiger 22V VE y otros fabricantes























Hojas de sierra para serrado a mano, para diversos materiales.

Distribución cambiante de dientes (dentado combinado) para un corte rápido y tranquilo, también para serrar materiales compuestos (madera/metal).
Hojas de sierra flexibles, también para serrado a ras de pared.

-  Dentado ondulado para un corte tranquilo con pequeña distribución de dientes.
-  Dentado triscado para corte agresivo con gran distribución de dientes.
-  Dentado recto para hojas de sierra con dientes especialmente anchos de metal duro.
-  Granulado de metal duro para materiales difícilmente mecanizables por desprendimiento de virutas.





















Producto alemán de calidad















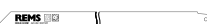

REMS hojas de sierra para metal → REMS Puma, REMS Cat, REMS Tiger, etc.	Longitud mm	Paso mm	Material*	Dentado	Color			Código	€
REMS hoja de sierra 150-1 chapa, metal, también acero inoxidable, ≥ 1,2 mm	150	1	HSS-Bi flexible		rojo	5		561105R05	25,74
REMS hoja de sierra 200-1 chapa, metal, también acero inoxidable, ≥ 1,2 mm	200	1	HSS-Bi flexible		rojo	5		561106R05	33,74
REMS hoja de sierra 90-1,4 , hoja curva metal, también acero inoxidable, ≥ 1,5 mm	90	1,4	HSS-Bi		rojo	5		561107R05	23,87
REMS hoja de sierra 150-1,4 metal, también acero inoxidable, ≥ 1,5 mm	150	1,4	HSS-Bi flexible		rojo	5		561104R05	26,88
REMS hoja de sierra 200-1,4 metal, también acero inoxidable, ≥ 1,5 mm	200	1,4	HSS-Bi flexible		rojo	5		561108R05	33,94
REMS hoja de sierra 100-1,8 metal, también acero inoxidable, ≥ 2 mm	100	1,8	HSS-Bi flexible		rojo	5		561101R05	23,04
REMS hoja de sierra 150-1,8 metal, también acero inoxidable, ≥ 2 mm	150	1,8	HSS-Bi flexible		rojo	5		561103R05	26,88
REMS hoja de sierra 200-1,8 metal, también acero inoxidable, ≥ 2 mm	200	1,8	HSS-Bi flexible		rojo	5		561102R05	33,74
REMS hoja de sierra 200-2,5 metal, también acero inoxidable, ≥ 3 mm	200	2,5	HSS-Bi flexible		rojo	5		561109R05	33,74
REMS hoja de sierra 280-2,5 metal, también acero inoxidable, ≥ 3 mm	280	2,5	HSS-Bi flexible		rojo	5		561112R05	42,77

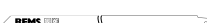
Producto alemán de calidad

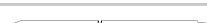

REMS hoja de sierra para madera y metal → REMS Puma, REMS Cat, REMS Tiger, etc.	Longitud mm	Paso mm	Material*	Dentado	Color			Código	€
REMS hoja de sierra 210-1,8/2,5 punta redonda, no se engancha palets, madera, madera con clavos, metal ≥ 2,5 mm	210	Combo 1,8/2,5	HSS-Bi flexible		negro	5		561113R05	34,77
REMS hoja de sierra 150-2,5 madera, madera con clavos, palets, metal ≥ 3 mm	150	2,5	HSS-Bi flexible		negro	5		561110R05	25,74
REMS hoja de sierra 225-2,5 , extra gruesa, para trabajos de desmontaje; madera, madera con clavos, palets, metal ≥ 3 mm	225	2,5	HSS-Bi		negro	3		561114R03	33,11
REMS hoja de sierra 300-2,5 , extra gruesa, para trabajos de desmontaje; madera, madera con clavos, palets, metal ≥ 3 mm	300	2,5	HSS-Bi		negro	3		561116R03	44,12
REMS hoja de sierra 300-4,2 madera	300	4,2	WS		negro	5		561111R05	31,45
REMS hoja de sierra 225-3,2/5,0 madera, madera con clavos	225	Combo 3,2/5,0	HSS-Bi flexible		negro	5		561117R05	39,24
REMS hoja de sierra 290-5,0/6,35 madera ver	290	Combo 5,0/6,35	WS		negro	5		561118R05	42,77
REMS hoja de sierra 150-6,35 madera	150	6,35	WS		negro	5		561119R05	18,17

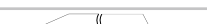

REMS hoja de sierra para diversas aplicaciones → REMS Puma, REMS Cat, REMS Tiger, etc.	Longitud mm	Paso mm	Material*	Dentado	Color			Código	€
REMS hoja de sierra 150-4,2 hormigón con celdillas, placas de yeso	150	4,2	WS		blanco	5		561115R05	22,52
REMS hoja de sierra 225-8,5 hormigón aligerado, madera dura	225	8,5	HM		blanco	1		561120R01	58,54
REMS hoja de sierra 300-8,5 hormigón aligerado, madera dura	300	8,5	HM		blanco	1		561121R01	70,17
REMS hoja de sierra 400-8,5 hormigón aligerado, madera dura	400	8,5	HM		blanco	1		561122R01	100,69
REMS hoja de sierra 235-12 hormigón con celdillas, piedra pómez, ladrillo	235	12	HM		blanco	1		561123R01	81,48
REMS hoja de sierra 300-12 hormigón con celdillas, piedra pómez, ladrillo	300	12	HM		blanco	1		561124R01	94,35
REMS hoja de sierra 300-12 , hoja extra alta hormigón con celdillas, piedra pómez, ladrillo	300	12	HM		blanco	1		561125R01	111,79
REMS hoja de sierra 200 hierro fundido y otros	200		HM-G		blanco	2		561126R02	33,63



Sierra circular para tubos compacta, portátil, para serrar tubos prácticamente sin rebaba, en ángulo recto y rápidamente. Para tubos de acero inoxidable, tubos de acero al carbono, tubos de cobre de sistemas de prensar, etc. También para cortar perfiles de pared delgada para instalaciones a ras de pared. Para obra y taller.

Tubos de acero inoxidable, acero al carbono, cobre y otros materiales. $\leq \varnothing 76 \text{ mm}$

REMS hoja de sierra $\varnothing 225 \text{ mm}$

REMS Turbo Cu-INOX – prácticamente sin rebaba, ángulo recto, rápida. Serrar prácticamente sin rebaba por doble tornillo de fijación. Gran potencia, p. ej. $\varnothing 22 \text{ mm}$ en sólo 4 s. Fácilmente transportable.

Ideal para sistemas de accesorios de prensar

Para cumplir con las exigencias:

Serrar en seco, por lo tanto sin dañar la junta tórica mediante lubricantes.

Prácticamente sin rebaba por doble tornillo de fijación.

Velocidad óptima de corte que mantiene la calidad del tubo por exceso de calor.

Construcción

Compacta, robusta, apropiada para la obra. De dimensiones reducidas. Manejable, portátil, solamente 17 kg. Serrado sencillo, gracias al efecto apropiado de palanca. Cambio rápido de la hoja de sierra. Serrar a medida. Marca de corte en tapa de protección del disco de corte. Conexión para el accionamiento del escariador exterior/interior de tubos REMS REG 10-54 E. Para banco de trabajo. Bastidor o bastidor con ruedas disponible como accesorio, para un transporte sencillo, altura de trabajo óptima y gran estabilidad.

Tornillo de fijación universal doble

Tornillo de fijación universal doble robusto y de suave avance para serrar prácticamente sin rebaba. Ambos lados del tubo quedan fuertemente sujetos durante el corte. Sujeción sencilla y segura también para tubos de pared fina por mordazas inferiores inclinadas verticalmente. Un sólo husillo de sujeción estable para ambas mordazas de sujeción, con una palanca sobredimensionada para una sujeción nivelada, suave y segura del material.

Accionamiento

Engranaje robusto y preciso que descansa sobre rodamientos y cojinetes de aguja, libre de mantenimiento. Motor universal comprobado, 500 W. De gran potencia, p. ej. tubo de acero inoxidable de $\varnothing 22 \text{ mm}$ en sólo 4 s. Velocidad ideal de giro 60 min^{-1} para velocidad de corte óptima y serrado suave.

Hojas de sierra REMS

Máxima calidad alemana. La hoja de sierra REMS HSS $225 \times 2 \times 32 \text{ mm}$ con 220 dientes para metal ha sido adaptada al rendimiento de REMS Turbo Cu-INOX para serrar tubos de acero inoxidable. Especialmente dentada, templada y afilada. Para un serrado sencillo y rápido. De gran duración. Como accesorio la hoja de sierra REMS HSS-E (con cobalto) $225 \times 2 \times 32 \text{ mm}$ y 220 dientes para aun mayor durabilidad. Especialmente dentada, templada y afilada.

Escariador exterior/interior de tubos

Escariador exterior/interior de tubos REMS REG 10-54 E para tubos de $\varnothing 10-54 \text{ mm}$, $\varnothing \frac{1}{2}-2\frac{1}{8}''$, para accionamiento eléctrico con la sierra circular universal para tubos REMS Turbo Cu-INOX y otros, consulte pág. 99.

Volumen de suministro

REMS Turbo Cu-INOX Basic. Sierra circular para tubos con tornillo de fijación universal doble para serrar prácticamente sin rebaba, en ángulo recto, rápidamente. Para tubos de acero inoxidable, tubos de acero al carbono, tubos de cobre de sistemas de prensar, etc. También para cortar perfiles de pared delgada para instalaciones a ras de pared. Para hoja de sierra REMS $\varnothing 225 \text{ mm}$. Con engranaje libre de mantenimiento. Comprobado motor universal, 230 V, 50-60 Hz, 500 W. Interruptor pulsador de seguridad. Tapa de protección de la hoja de sierra. Velocidad de giro 60 min^{-1} . Llave anular. Llave hexagonal. Sin hoja de sierra. Para banco de trabajo, bastidor o bastidor con ruedas. En caja de cartón.

	Código	€
	849006R220	1.287,12

Otras tensiones sobre demanda.

Accesorios

Denominación	Código	€
Hoja de sierra REMS HSS, para metal, especialmente para tubos de acero inoxidable, dentado fino, $225 \times 2 \times 32 \text{ mm}$, 220 dientes	849703R	222,13
Hoja de sierra REMS HSS-E (aleación de cobalto) especialmente para tubos de acero inoxidable, dentado fino, $225 \times 2 \times 32 \text{ mm}$, 220 dientes. Muy larga duración	849706R	309,32
REMS REG 10-54 E. Escariador exterior/interior de tubos, consulte pág. 99.		
Bastidor	849315R	216,94
Bastidor transportable	849310R	351,88
REMS Jumbo, bancos de trabajo plegables, consulte pág. 106.		
REMS Herkules, soportes de material, consulte pág. 107.		



Producto alemán de calidad



Info



REMS Turbo K

Sierra circular universal para metal con dispositivo automático de refrigeración

Sierra circular universal para metal, compacta, portátil, de aplicación universal para instalaciones, talleres mecánicos e industria. Para obra y taller.

↶	○	□	▭	└	●	■	■
90° ⊕	78	55	70 × 50	50 × 50	40	40	50 × 30
45° ⊕	60	55	60 × 40	50 × 50	40	40	50 × 30

Hoja de sierra REMS Ø 225 mm

REMS Turbo K – la más fuerte de su clase.
Potentísima, p. ej. tubo de acero de 2" en tan sólo 5 s.
Fácilmente transportable.

Construcción

Compacta, robusta, apropiada para la obra. De dimensiones reducidas. Manejable, portátil, solamente 22 kg. Refrigeración automática. Serrado sencillo, gracias al efecto apropiado de palanca. Cambio rápido de la hoja de sierra. Trabajos a medida. Para banco de trabajo. Bastidor o bastidor con ruedas disponible como accesorio, para un transporte sencillo, altura de trabajo óptima y gran estabilidad.

Tornillo de fijación universal

Tornillo de fijación universal robusto y de suave avance. Con palanca sobredimensionada para una mejor sujeción con mínimo esfuerzo. Suministrado con adaptador para tubos de pared fina. Ajuste rápido del ángulo de inglete mediante una escala bien legible. Tope longitudinal sencillo y robusto.

Accionamiento

Engranaje robusto y preciso que descansa sobre rodamientos y cojinetes de aguja. Libre de mantenimiento. Motor universal 1~ comprobado, 1200 W. De potente y rápido avance, p. ej. tubo de acero de 2" en sólo 5 s. Velocidad de giro ideal 115 min⁻¹ para un corte rápido y suave.

Hoja de sierra REMS

Máxima calidad alemana. Hoja de sierra universal REMS HSS 225 × 2 × 32 mm, 120 dientes para metal, ha sido adaptada al rendimiento de REMS Turbo K. Especialmente dentada, templada y afilada. Para un serrado sencillo y rápido. Para serrar tubos de acero inoxidable se adapta la hoja de sierra REMS HSS 225 × 2 × 32 mm, 220 dientes. Con un dentado fino, especialmente templado y afilado. Para un rendimiento aún más grande se adapta la hoja de sierra REMS HSS-E (aleación de cobalto) 225 × 2 × 32 mm, 220 dientes. Con un dentado fino, especialmente templado y afilado.

Aceite lubricante y refrigerante

REMS Sanitol y REMS Spezial (pág. 47). Con alto rendimiento lubricante y refrigerante. Imprescindible para conseguir un corte limpio, un alto rendimiento de la hoja de sierra y alargar la vida de la máquina.



Producto alemán de calidad



Volumen de suministro

REMS Turbo K Basic. Sierra circular universal para metal, con dispositivo automático de lubricación y refrigeración. Para cortes rectos y cortes de inglete hasta 45°. Para hoja de sierra REMS Ø 225 mm. Con engranaje libre de mantenimiento. Comprobado motor universal, 230 V, 50–60 Hz, 1200 W, con gran potencia de arranque. Interruptor pulsador de seguridad, tapa de protección de la hoja de sierra, tope longitudinal, adaptador para tubos de pared fina. Velocidad de giro 115 min⁻¹. Llave anular. Llave hexagonal. 1 carga de aceite refrigerante REMS Spezial. Sin hoja de sierra. Para banco de trabajo, bastidor o bastidor con ruedas. En caja de cartón.

	Código	€
	849007R220	1.614,09

Otras tensiones sobre demanda.

Accesorios

Denominación	Código	€
Hoja de sierra universal REMS HSS, 225 × 2 × 32 mm, 120 dientes	849700R	192,03
Hoja de sierra REMS HSS, para metal, dentado fino, 225 × 2 × 32 mm, 220 dientes	849703R	222,13
Hoja de sierra REMS HSS-E (aleación de cobalto) dentado fino, 225 × 2 × 32 mm, 220 dientes. Muy larga duración.	849706R	309,32
Reductor electrónico de velocidad para serrar materiales de difícil arranque de viruta, p. ej. tubos de acero inoxidable, tubos de fundición duros.	565051R220	279,22
Aceite de refrigeración consulte pág. 47.		
Bastidor	849315R	216,94
Bastidor transportable	849310R	351,88
REMS Jumbo, bancos de trabajo plegables, consulte pág. 106.		
REMS Herkules, soportes de material, consulte pág. 107.		





Made in Germany

REMS

Cortar Biselar Escariar Calibrar

	Cortatubos	74
	Cuchillas	81
	Cortatubos eléctricos Cortatubos por acumulador	82
	Máquinas cortatubos	84
	Tijeras para tubos	90
	Herramientas para cortar y biselar	94
	Escariadores	97
	Herramienta de calibrado y escariado exterior e interior de tubos	100

Herramientas robustas de calidad para cortar tubos.
Para altas exigencias y larga duración.

Tubos de acero \varnothing 1/8" - 4", \varnothing 10 - 115 mm

REMS RAS St – cortatubos de alta calidad.

Cuerpo sólido de acero forjado.

Husillo sólido, la guía larga del husillo y los rodillos endurecidos, aseguran una conducción precisa sobre el tubo y larga duración.

Empuñadura ergonómica y ancha que facilita un ajuste de presión sencillo. El alojamiento ancho y preciso de la cuchilla sobre un eje endurecido, garantiza un corte recto.

Cuchilla especialmente endurecida, del comprobado acero de peines REMS, resistente y duro, que asegura larga duración. Tope para evitar el contacto directo de la cuchilla contra los rodillos.

Solamente 1 cuchilla para tubos \varnothing 1/8" - 4" (10 - 115 mm), espesor de pared $s \leq 8$ mm, idónea para ambos cortatubos. Cuchilla para tubos \varnothing 1 - 4" hasta espesor de pared $s \leq 12,5$ mm como accesorio.



Productos alemanes de calidad



Info

Volumen de suministro

REMS RAS St. Cortatubos para tubos de acero. Con cuchilla. En caja de cartón.

Denominación	Tubos \varnothing pulg./mm	Esp. de pared $s \leq$ mm	Código	€
St 1/8" - 2"	1/8" - 2" 0 - 60	8	113000R	227,32
St 1 1/4" - 4"	1 1/4" - 4" 30 - 115	8	113100R	414,16

Accesorios

Denominación	$s \leq$ mm	Código	€
Cuchilla REMS St 1/8" - 4", s 8 para REMS RAS St 1/8" - 2" y St 1 1/4" - 4"	8	341614R	15,47
Cuchilla REMS St 1 - 4", s 12 para REMS RAS St 1 1/4" - 4"	12,5	381622R	35,60



Herramientas de calidad de alto rendimiento. Para cortar tubos. Especialmente apropiado para cortar tubos de acero inoxidable.

Para tubos de cobre, tubos de acero inoxidable de pared fina, tubos de acero de pared fina, tubos de aluminio y de latón \varnothing 3 – 120 mm \varnothing 1/8 – 4"

REMS RAS Cu-INOX – para posiciones de difícil acceso.

Pequeño, manejable, especialmente para lugares de difícil acceso.

Construcción sólida y rodillos endurecidos, para una conducción exacta sobre el tubo y larga duración.

Gran cabezal giratorio para cierre y corte sencillo.

El alojamiento ancho y preciso de la cuchilla sobre un eje endurecido, garantiza un corte recto.

Cuchilla especialmente endurecida, del comprobado acero de peines REMS, resistente y duro, que asegura larga duración. Cambio rápido de cuchilla sin herramientas mediante eje de cuchilla con encaje de bola. Tope para evitar el contacto directo de la cuchilla contra los rodillos.

REMS RAS Cu-INOX 3–28 S Mini con cuchilla con rodamientos de aguja y rodillos de contrapresión con rodamientos de aguja para un corte especialmente sencillo.

Volumen de suministro

REMS RAS Cu-INOX. Cortatubos para tubos de cobre, tubos de acero inoxidable de pared fina, acero de pared fina, aluminio, tubos de latón. Con cuchilla. En blíster.

Denominación	Tubos \varnothing mm/pulg.	Esp. de pared $s \leq$ mm	Código	€
Cu-INOX 3–16	3–16 1/8–5/8"	4	113200R	28,55
Cu-INOX 3–25	3–25 1/8–1"	4	113230R	34,57
Cu-INOX 3–28 Mini	3–28 1/8–1 1/8"	4	113240R	39,55
Cu-INOX 3–28 S Mini con rodamientos de aguja	3–28 1/8–1 1/8"	4	113241R	55,74



Info



REMS RAS Cu-INOX – los compactos con guía telescópica.

Con guía telescópica, para un ajuste rápido y sencillo.

Construcción compacta para el trabajo duro.

Guía telescópica sólida y larga, con 4 rodillos especialmente endurecidos, para asegurar un guiado exacto sobre el tubo. Su avance suave permite un corte en ángulo recto sencillo y preciso.

Puño giratorio ergonómico de metal para el trabajo sencillo y una larga duración.

Cuchilla especialmente endurecida, del comprobado acero de peines REMS, resistente y duro, que asegura larga duración. Cambio rápido de cuchilla sin herramientas mediante eje de cuchilla con encaje de bola. Tope para evitar el contacto directo de la cuchilla contra los rodillos.

REMS RAS Cu-INOX 3–35 S con cuchilla con rodamientos de aguja y rodillos de contrapresión con rodamientos de aguja para cortar con gran facilidad.

Escarizador retráctil integrado, alojamiento giratorio, se adapta al borde de la pieza de trabajo a escariar.

Hoja escariadora universal especialmente endurecida y especialmente afilada que garantiza una eliminación fácil de rebabas y una vida útil larga.

Cambio de hoja escariadora rápido y fácil.

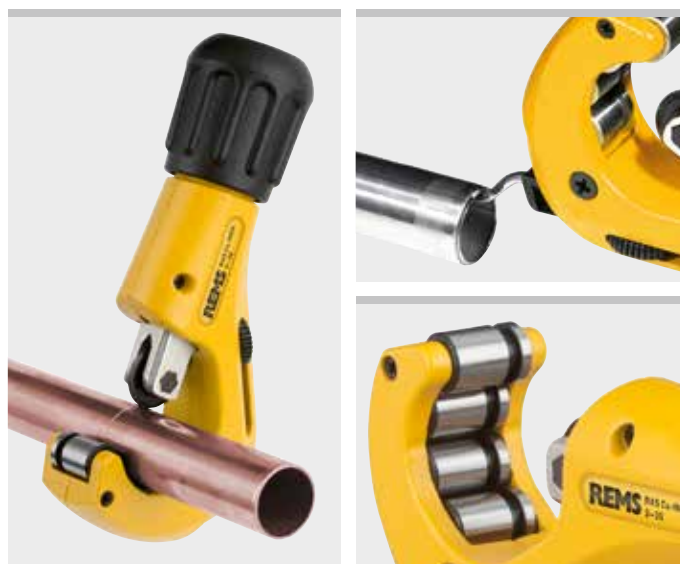

Volumen de suministro

REMS RAS Cu-INOX. Cortatubos para tubos de cobre, tubos de acero inoxidable de pared fina, tubos de pared fina de acero, aluminio, latón, con escariador de rebabas integrado. Con cuchilla. En blíster.

Denominación	Tubos \varnothing mm/pulg.	Esp. de pared $s \leq$ mm	Código	€
Cu-INOX 3–35	3–35 1/8–1 3/8"	4	113350R	61,14
Cu-INOX 3–35 S con rodamientos de aguja	3–35 1/8–1 3/8"	4	113351R	81,90
Cu-INOX 3–42	3–42 1/8–1 3/4"	4	113330R	76,71



REMS RAS Cu-INOX – cortatubos de alta calidad.

Construcción sólida y robusta. Para el trabajo duro.

Husillo especialmente sólido, guía larga del husillo y rodillos endurecidos, para asegurar un guiado exacto sobre el tubo. Su avance suave permite un corte en ángulo recto sencillo y preciso.

Puño giratorio ergonómico de metal para el trabajo sencillo y una larga duración.

Cuchilla especialmente endurecida, del comprobado acero de peines REMS, resistente y duro, que asegura larga duración. Tope para evitar el contacto directo de la cuchilla contra los rodillos.

REMS RAS Cu-INOX 8-64 S y REMS RAS Cu-INOX 8-42 S con cuchilla con rodamientos de aguja y rodillos de contrapresión con rodamientos de aguja para cortar con gran facilidad. Ajuste rápido de la cuchilla en ambos sentidos.

Solamente 1 cuchilla para todo el campo de trabajo Ø 3-120 mm.



Info

Volumen de suministro

REMS RAS Cu-INOX. Cortatubos para tubos de cobre, tubos de acero inoxidable de pared fina, acero de pared fina, aluminio, tubos de latón. Con cuchilla. En blíster / en cartón.

Denominación	Tubos Ø mm/pulg.	Esp. de pared s ≤ mm	Código	€
Cu-INOX 3-28	3-28 1/8 - 1 1/8"	4	113300R	33,63
Cu-INOX 6-42	6-42 1/4 - 1 5/8"	4	113380R	158,81
Cu-INOX 8-42 S con rodamientos de aguja, con mecanismo de ajuste rápido	8-42 3/8 - 1 5/8"	4	113385R	163,49
Cu-INOX 6-64	6-64 1/4 - 2 1/2"	4	113400R	185,80
Cu-INOX 8-64 S con rodamientos de aguja, con mecanismo de ajuste rápido	8-64 3/8 - 2 1/2"	4	113401R	206,56
Cu-INOX 64-120	64-120 2 1/2 - 4"	4	113500R	268,84

Accesorios

Denominación	Esp. de pared s ≤ mm	Código	€
Cuchilla REMS Cu-INOX 3-120, s 4	4	113210R	12,04
Cuchilla REMS Cu-INOX 3-120 S, s 4, con rodamientos de aguja	4	113213R	21,07
Hoja universal escariadora, afilada		113360	7,89



Productos alemanes de calidad



Herramientas de calidad de alto rendimiento.

Para cortar tubos.

Tubos de cobre \varnothing 3–64 mm
 \varnothing 1/8–2 1/2"

REMS RAS Cu – para posiciones de difícil acceso.

Pequeño, manejable, especialmente para lugares de difícil acceso.

Construcción sólida y rodillos endurecidos, para una conducción exacta sobre el tubo y larga duración.

Gran cabezal giratorio para cierre y corte sencillo.

El alojamiento ancho y preciso de la cuchilla sobre un eje endurecido, garantiza un corte recto.

Cuchilla especialmente endurecida, del comprobado acero de peines REMS, resistente y duro, que asegura larga duración. Cambio rápido de cuchilla sin herramientas mediante eje de cuchilla con encaje de bola. Tope para evitar el contacto directo de la cuchilla contra los rodillos.

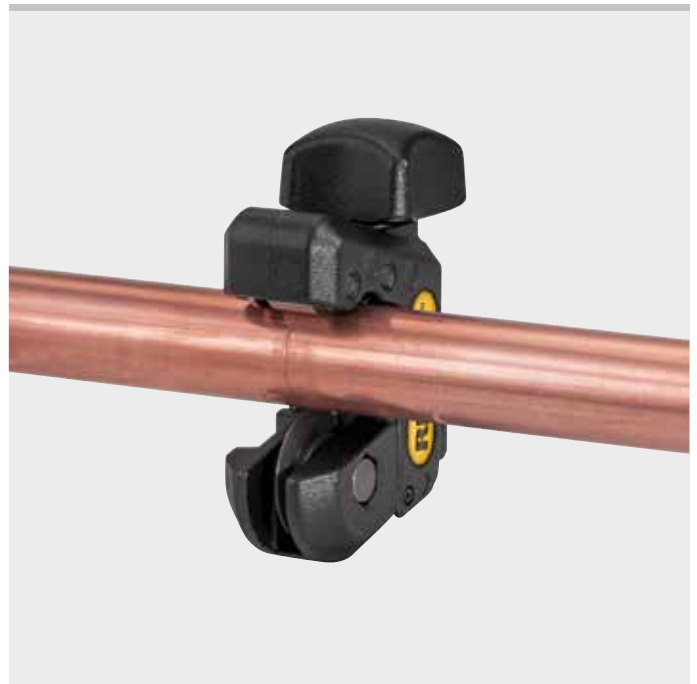

Info



Volumen de suministro

REMS RAS Cu. Cortatubos para tubos de cobre. Con cuchilla. En blíster.

Denominación	Tubos \varnothing mm/pulg.	Esp. de pared s ≤ mm	Código	€
Cu 3–16	3–16 1/8–5/8"	3	113250R	28,55
Cu 3–25	3–25 1/8–1"	3	113255R	34,57
Cu 3–28	3–28 1/8–1 1/8"	3	113260R	39,55

REMS RAS Cu – los compactos con guía telescópica.

Guía telescópica, para un ajuste rápido y sencillo en ambos sentidos.

Construcción compacta para el trabajo duro.

Guía telescópica sólida y larga, con 4 rodillos especialmente endurecidos, para asegurar un guiado exacto sobre el tubo. Su avance suave permite un corte en ángulo recto sencillo y preciso.

Puño giratorio ergonómico de metal para el trabajo sencillo y una larga duración.

Cuchilla especialmente endurecida, del comprobado acero de peines REMS, resistente y duro, que asegura larga duración. Cambio rápido de cuchilla sin herramientas mediante eje de cuchilla con encaje de bola.

Escariador retráctil integrado, alojamiento giratorio, se adapta al borde de la pieza de trabajo a escariar.

Hoja escariadora universal especialmente endurecida y especialmente afilada que garantiza una eliminación fácil de rebabas y una vida útil larga.

Cambio de hoja escariadora rápido y fácil.

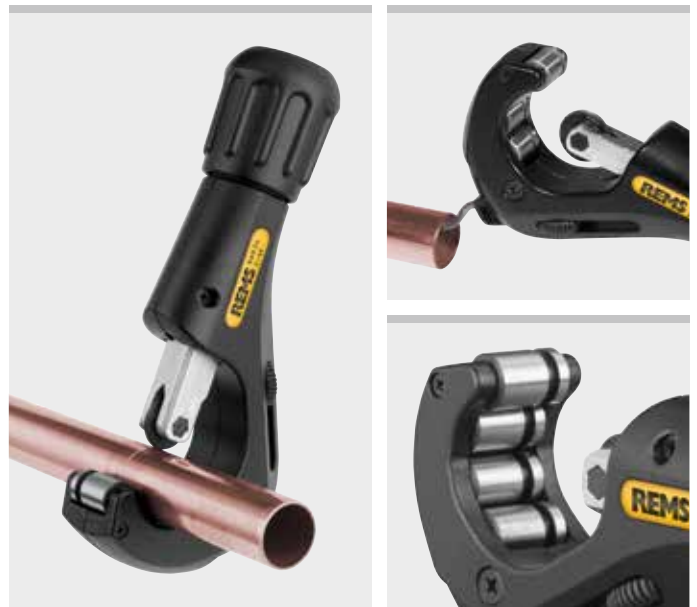

Volumen de suministro

REMS RAS Cu. Cortatubos para tubos de cobre, con escariador de rebabas integrado. Con cuchilla. En blíster.

Denominación	Tubos \varnothing mm/pulg.	Esp. de pared s ≤ mm	Código	€
Cu 3–35	3–35 1/8–1 3/8"	3	113340R	58,02
Cu 3–42	3–42 1/8–1 3/4"	3	113320R	69,65



REMS RAS Cu

Cortatubos

REMS RAS Cu – cortatubos de alta calidad. Con mecanismo de ajuste rápido.

Construcción sólida y ergonómica en forma de U.

Husillo especialmente sólido, guía larga del husillo y rodillos endurecidos, para asegurar un guiado exacto sobre el tubo. Su avance suave permite un corte en ángulo recto sencillo y preciso.

Puño giratorio ergonómico de metal para el trabajo sencillo y una larga duración.

Ajuste rápido de carraca en ambos sentidos.

Cuchilla especialmente endurecida, del comprobado acero de peines REMS, resistente y duro, que asegura larga duración.

Tope para evitar el contacto directo de la cuchilla contra los rodillos.

Solamente 1 cuchilla para todo el campo de trabajo Ø 3–120 mm.



Productos alemanes de calidad

International Design Award



Volumen de suministro

REMS RAS Cu. Cortatubos para tubos de cobre. Con cuchilla. En blíster / en cartón.

Denominación	Tubos Ø mm/pulg.	Esp. de pared s ≤ mm	Código	€
Cu 8–42 con ajuste rápido	8–42 3/8–1 1/8"	3	113370R	154,66
Cu 8–64 con ajuste rápido	8–64 3/8–2 1/2"	3	113410R	185,80

Accesorios

Denominación	Esp. de pared s ≤ mm	Código	€
Cuchilla REMS Cu 3–120, s 3	3	113225R	12,04
Hoja universal escariadora, afilada		113360	7,89



REMS RAS P

Cortatubos

REMS RAS P – los compactos con guía telescópica.

Con guía telescópica, para un ajuste rápido y sencillo.

Construcción compacta para el trabajo duro.

Guía telescópica sólida y larga, con 4 rodillos especialmente endurecidos, para asegurar un guiado exacto sobre el tubo. Su avance suave permite un corte en ángulo recto sencillo y preciso.

Puño giratorio ergonómico de metal para el trabajo sencillo y una larga duración.

Cuchilla especialmente endurecida, del comprobado acero de peines REMS, resistente y duro, que asegura larga duración. Cambio rápido de cuchilla sin herramientas mediante eje de cuchilla con encaje de bola. Tope para evitar el contacto directo de la cuchilla contra los rodillos.

Escariador retráctil integrado, alojamiento giratorio, se adapta al borde de la pieza de trabajo a escariar.

Hoja escariadora universal especialmente endurecida y especialmente afilada que garantiza una eliminación fácil de rebabas y una vida útil larga.

Cambio de hoja escariadora rápido y fácil.

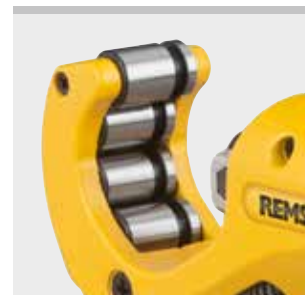

Volumen de suministro

REMS RAS P. Cortatubos para tubos de plástico y tubos multicapa, con escariador de rebabas integrado. Con cuchilla. En blíster.

Denominación	Tubos Ø mm/pulg.	Esp. de pared s ≤ mm	Código	€
P 10–32 T	10–32 1/2–1 3/8"	4,5	290001R	58,02
P 10–40 T	10–40 1/2–1 5/8"	4,5	290002R	69,65



Cortatubos de calidad de alto rendimiento para cortar tubos. Con ajuste rápido.

Tubos de plástico, tubos compuestos \varnothing 10–315 mm
 \varnothing 1/2–12"

REMS RAS P – cortatubos de alta calidad. Con mecanismo de ajuste rápido.

Construcción sólida y ergonómica en forma de U.

Husillo especialmente sólido, guía larga del husillo y rodillos endurecidos, para asegurar un guiado exacto sobre el tubo. Su avance suave permite un corte en ángulo recto sencillo y preciso.

Puño giratorio ergonómico de metal para el trabajo sencillo y una larga duración.

Ajuste rápido de carraca en ambos sentidos.

Cuchilla especialmente endurecida, del comprobado acero de peines REMS, resistente y duro, que asegura larga duración.

Tope para evitar el contacto directo de la cuchilla contra los rodillos.

Cuchillas para diferentes espesores de pared (s).

REMS RAS P 50–125 con escariador de tubos integrado, giratorio, se adapta al borde de la pieza a escariar. La cuchilla universal de escariado especialmente endurecida y afilada garantiza un escariado fácil y una muy larga duración. Cambio de cuchilla rápido y sencillo. Rodillo guía adicional, ajustable, para cortar tubos de \varnothing 110 mm o \varnothing 125 mm. Cambio rápido de la cuchilla, sin herramientas, gracias al eje de cuchilla con encaje de bola.



*Productos alemanes de calidad



Info



P 50–110, s11
P 50–110, s16
P 50–110, s19



Volumen de suministro

REMS RAS P. Cortatubos para tubos de plástico y tubos multicapa. Con cuchilla. En blíster / en cartón.

Denominación	Tubos \varnothing mm/pulg.	Esp. de pared s \leq mm	Código	€
P 10–40* con ajuste rápido	10–40 1/2–1 1/2"	7	290050R	154,66
P 10–63* con ajuste rápido	10–63 1/2–2"	7	290000R	196,18
P 50–110*, s11 con ajuste rápido	50–110 2–4"	11	290100R	234,59
P 50–110*, s16 con ajuste rápido	50–110 2–4"	16	290100R-S16	238,74
P 50–110*, s19 con ajuste rápido	50–90 2–3"	19	290100R-S19	256,39
P 50–125, s16 con ajuste rápido	50–125 2–5"	16	290500R-S16	241,85
P 110–160* con ajuste rápido	110–160 4–6"	16	290200R	289,60

REMS RAS P – cortar hasta \varnothing 315 mm, s \leq 19 mm.

Para cortar tubos grandes de manera rápida y económica. Ajuste rápido. Centrado separado del tubo para realizar un corte en ángulo recto.

Construcción sólida, estribo en forma de doble T.

Cuchillas para diferentes espesores de pared (s).

Volumen de suministro

REMS RAS P. Cortatubos para tubos de plástico y tubos multicapa. Con cuchilla y cuchilla de repuesto. En caja metálica resistente.

Denominación	Tubos \varnothing mm/pulg.	Esp. de pared s \leq mm	Código	€
P 180–315 con ajuste rápido	180–315 7–12"	16	290300	1.717,89

Accesorios

Denominación	s \leq mm	Código	€
Cuchilla REMS P 10–40, s 4,5 para REMS RAS P 10–32 T, 10–40 T	4,5	290023R	19,51
Cuchilla REMS P 10–63, s 7 para REMS RAS P 10–40, 10–63	7	290016R	19,51
Cuchilla REMS P 50–315, s 11 para REMS RAS P 50–110, 50–125, 110–160, 180–315	11	290116R	23,67
Cuchilla REMS P 50–315, s 16 para REMS RAS P 50–110, 50–125, 110–160, 180–315	16	290216R	28,23
Cuchilla REMS P 50–315, s 19 para REMS RAS P 50–110, 50–125, 110–160, 180–315	19	290316R	45,57



REMS RAS P/SW 45/L

Cortatubos/ranurador

Robusta herramienta de alta calidad con dos sistemas de corte para cortar y ranurar tubos corrugados de plástico.

Cortar	$\varnothing \leq 45 \text{ mm}$ $\varnothing \leq 1\frac{3}{4}''$
Ranurar (corte longitudinal)	ID $\geq \varnothing 14 \text{ mm}$

REMS RAS P/SW 45/L – Cortar y ranurar tubos corrugados de plástico.

Resistente diseño de magnesio, especialmente ligero.

Cuchilla especialmente templada y con afilado especial para cortar y ranurar. Producto alemán de calidad.

Cuchilla de cuatro filos, en forma de cuña, con ángulo de corte de 90°, 4 giros posibles a 90° para una vida útil 4 veces mayor. Corte en ángulo recto y sin rebabas, mediante apoyo del tubo a ambos lados con guía de eje.

Presión de contacto automática durante el corte.

La herramienta tiene limitada la profundidad de corte para evitar dañar el tubo por dentro.



Info

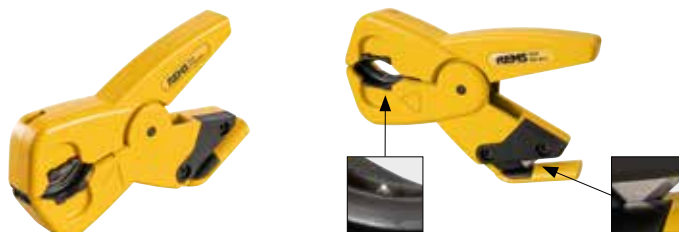

Volumen de suministro

REMS RAS P/SW 45/L. Cortatubos/ranurador para tubos corrugados de plástico. Con 3 cuchillas. En blíster.

Tubos \varnothing mm/pulg.	Código	€
$\leq 45 \text{ mm} / \leq 1\frac{3}{4}''$	113480R	56,99

Accesorios

Denominación	Código	€
Cuchilla P/SW 45/L, paquete de 3 unidades, para REMS RAS P/SW 45/L	113481R	28,49



REMS RAS W INOX

Cortatubos

Herramienta de alta calidad para cortar tubos.

Mangueras corrugadas de metal (tubos corrugados) de acero inoxidable, también con revestimiento

DN 10 – 32 (40)
 $\frac{3}{8} - 1\frac{1}{2}'' (2'')$

REMS RAS W INOX 10 – 32/40 S – Cortatubos de calidad específico para el corte de mangueras corrugadas de metal (tubos corrugados) de acero inoxidable.

Construcción compacta para el trabajo duro.

Colocación sencilla, cortes en ángulo recto, sencillo y preciso.

Sólido husillo telescópico, guía larga de husillo, disco de corte con rodamientos de aguja y 2 rodillos de contrapresión especialmente templados, con rodamientos de aguja. Con 3 rodillos guía a cada lado fabricados con plástico de alta densidad, dispuestos en triángulo para un guiado recto de la manguera corrugada de metal (tubos corrugados) durante el proceso de corte.

Empuñadura giratoria ergonómica.

Cuchilla especialmente endurecida, del comprobado acero de peines REMS, resistente y duro, que asegura larga duración. Tope para evitar el contacto directo de la cuchilla contra los rodillos.



p.ej.
Armaflex,
BANIDES,
Boagaz,
Chuchu Decayeux,
Clesse,
Eurotis,
FlexiPipe,
Gastite,
Gurtner

Productos alemanes de calidad



Info



Volumen de suministro

REMS RAS W INOX 10 – 32/40 S. Cortatubos para mangueras corrugadas de metal (tubos corrugados) de acero inoxidable, también con revestimiento. Rodillos de contrapresión con rodamientos de agujas. Con disco de corte, con rodamientos de agujas. En blíster.

Tubos	Código	€
DN 10 – 32 (40) / $\frac{3}{8} - 1\frac{1}{2}'' (2'')$	113450R	216,94

Accesorios

Denominación	Código	€
REMS Cuchilla W INOX 10 – 32/40 S, con rodamientos de aguja	113461R	11,83



Las cuchillas de corte, especialmente endurecidas y fabricadas con el comprobado y resistente acero de peines de roscar REMS, garantizan una larga vida útil. Productos alemanes de calidad.

Las cuchillas de corte REMS se adaptan también a cortatubos compatibles de otros fabricantes; consulte la tabla de dimensiones.

Cuchilla REMS	Material	Espesor de pared	Apropiada para	Campo de trabajo Ø	Código	€
St 1/4"-4", s 8	Tubos de acero	s ≤ 8 mm	REMS RAS St 1/4"-2" REMS RAS St 1/4"-4"	1/4"-2" 1/4"-4"	341614 R	15,47
St 1-4", s 12	Tubos de acero	s ≤ 12,5 mm	REMS RAS St 1/4"-4"	1/4"-4"	381622 R	35,60
Cu-INOX 3-120, s 4	Tubos de cobre, tubos de acero inoxidable	s ≤ 4 mm	REMS RAS Cu-INOX 3-16 REMS RAS Cu-INOX 3-28 REMS RAS Cu-INOX 3-35 REMS RAS Cu-INOX 3-42 REMS RAS Cu-INOX 6-42 REMS RAS Cu-INOX 6-64 REMS RAS Cu-INOX 64-120 REMS RAS Cu 3-35 REMS RAS Cu 3-42	3-16 mm 3-28 mm 3-35 mm 3-42 mm 6-42 mm 6-64 mm 64-120 mm 3-35 mm 3-42 mm	113210 R	12,04
Cu-INOX 3-120 S, s 4, con rodamientos de aguja	Tubos de cobre, tubos de acero inoxidable	s ≤ 4 mm	REMS RAS Cu-INOX 3-28 S REMS RAS Cu-INOX 3-35 S REMS RAS Cu-INOX 8-42 S REMS RAS Cu-INOX 8-64 S	3-28 mm 3-35 mm 8-42 mm 8-64 mm	113213 R	21,07
Cu-INOX b 3, s 4	Tubos de cobre, tubos de acero inoxidable	s ≤ 4 mm	Consulte la tabla "Dimensiones de las cuchillas de corte REMS"		113220 R	12,04
Cu 3-120, s 3	Tubos de cobre	s ≤ 3 mm	REMS RAS Cu-INOX 3-16 REMS RAS Cu-INOX 3-25 REMS RAS Cu-INOX 3-28 REMS RAS Cu-INOX 3-35 REMS RAS Cu-INOX 3-42 REMS RAS Cu-INOX 6-42 REMS RAS Cu-INOX 6-64 REMS RAS Cu-INOX 64-120 REMS RAS Cu 3-16 REMS RAS Cu 3-25 REMS RAS Cu 3-28 REMS RAS Cu 3-35 REMS RAS Cu 3-42 REMS RAS Cu 8-42 REMS RAS Cu 8-64	3-16 mm 3-25 mm 3-28 mm 3-35 mm 3-42 mm 6-42 mm 6-64 mm 64-120 mm 3-16 mm 3-25 mm 3-28 mm 3-35 mm 3-42 mm 8-42 mm 8-64 mm	113225 R	12,04
P 10-40, s 4,5	Tubos de plástico, tubos compuestos	s ≤ 4,5 mm	REMS RAS P 10-32 T REMS RAS P 10-40 T	10-32 mm 10-40 mm	290023 R	19,51
P 10-63, s 7	Tubos de plástico, tubos compuestos	s ≤ 7 mm	REMS RAS P 10-40 REMS RAS P 10-63	10-40 mm 10-63 mm	290016 R	19,51
P 50-315, s 11	Tubos de plástico, tubos compuestos	s ≤ 11 mm	REMS RAS P 50-110 REMS RAS P 50-125 REMS RAS P 110-160 REMS RAS P 180-315	50-110 mm 50-125 mm 110-160 mm 180-315 mm	290116 R	23,67
P 50-315, s 16	Tubos de plástico, tubos compuestos	s ≤ 16 mm	REMS RAS P 50-110 REMS RAS P 50-125 REMS RAS P 110-160 REMS RAS P 180-315	50-110 mm 50-125 mm 110-160 mm 180-315 mm	290216 R	28,23
P 50-315, s 19	Tubos de plástico, tubos compuestos	s ≤ 19 mm	REMS RAS P 50-110 REMS RAS P 50-125 REMS RAS P 110-160 REMS RAS P 180-315	50-110 mm 50-125 mm 110-160 mm 180-315 mm	290316 R	45,57
W INOX 10-32/40 S, con rodamientos de aguja	Mangueras corrugadas de metal (tubos corrugados) de acero inoxidable		REMS RAS W INOX 10-32/40 S	DN 10-32 (40)	113461 R	11,83

Dimensiones de las cuchillas de corte REMS



Cuchilla REMS	Código	OD mm	W mm	ID mm
St 1/4"-4", s 8	341614 R	32,30	18,94	9,04
St 1-4", s 12	381622 R	41,30	18,94	9,04
Cu-INOX 3-120, s 4	113210 R	19,70	4,93	5,00
Cu-INOX 3-120 S, s 4	113213 R	19,70	4,93	5,00
Cu-INOX b 3, s 4	113220 R	18,70	3,07	4,80
Cu 3-120, s 3	113225 R	18,70	4,93	5,00
P 10-40, s 4,5	290023 R	20,50	4,93	5,00
P 10-63, s 7	290016 R	25,20	5,97	6,00
P 50-315, s 11	290116 R	35,30	10,95	8,00
P 50-315, s 16	290216 R	45,30	10,95	8,00
P 50-315, s 19	290316 R	51,30	10,95	8,00
W INOX 10-32/40 S	113461 R	26,60	4,93	5,00

Productos alemanes de calidad

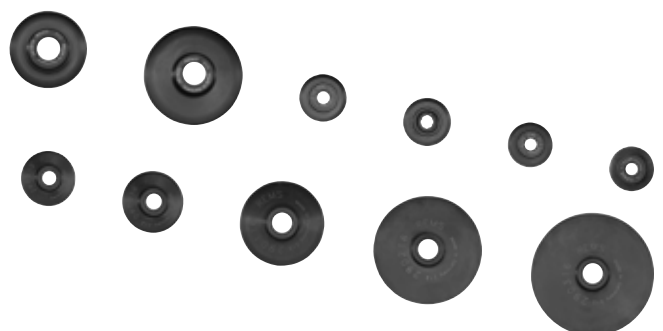

Herramienta eléctrica potente, de fácil manejo, para cortar tubos. Para instalación e industria. Para la obra y el taller.

Tubos del sistema de prensado de:

Acero inoxidable, acero \varnothing 12–28 mm

Cobre \varnothing 10–35 mm

Tubos compuestos \varnothing 10–40 mm

REMS Nano – Cortar hasta \varnothing 40 mm. Súper ligera. Rápida. En ángulo recto. Sin arranque de virutas. Sin rebaba exterior. Seco.

Ideal para sistemas de Pressfitting

Ángulo recto, conforme con las prescripciones

Sin virutas, ninguna viruta en la instalación

Sin rebaba externa, para no dañar las juntas tóricas

En seco, para no dañar las juntas tóricas con lubricantes

Rápido, sin perjuicio en la composición del tubo por sobrecalentamiento.

Construcción

Cortatubos portátil, eléctrico, para el corte rápido, en ángulo recto sin rebaba exterior. De fácil manejo y ligero, sólo 1,9 kg. También para fijarlo en el banco de trabajo o en el tornillo del torno. Construcción de aluminio estable, sin torsión, para un corte en ángulo recto. Corte fácil del tubo mediante una cuchilla de corte especialmente endurecida. Cuchilla de corte. Avance que ahorra energía mediante la palanca de avance de forma ergonómica. Cuchilla de corte protegida ante el contacto con los rodillos de contrapresión por la limitación del movimiento de aproximación.

Soporte del tubo

3 robustos rodillos de contrapresión de acero de precisión templado, especialmente dispuestos, para girar con poca fricción y guiar de forma segura los tubos a cortar en todo el campo de trabajo de \varnothing 10–40 mm y para optimizar el punto de ataque de la cuchilla en el tubo a cortar (**patente EP 2 077 175**). No requiere ajustes.

Accionamiento

Engranaje apoyado en rodamiento de bolas y de agujas preciso, resistente, sin mantenimiento. Motor de corriente continua probado 230 V, 130 W. Fuerza de arrastre, p. ej. tubo de cobre \varnothing 22 mm en sólo 3 s. Número de revoluciones ideal de 130 min^{-1} para una velocidad de corte óptima de los tubos. Interruptor pulsador de seguridad.

REMS Cuchillas de corte especiales

Producto alemán de calidad. Los datos de rendimiento de REMS Nano y la composición de los materiales a cortar junto con las diferentes geometrías de corte para el corte rápido sin rebaba exterior. Cuchillas de corte especialmente endurecidas, del comprobado acero de peines de roscar REMS resistente y duro, que asegura una larga duración.



Patente EP 2 077 175



Producto alemán de calidad



Info

Volumen de suministro

REMS Nano Basic-Pack. Cortatubos eléctrico para el corte rápido, en ángulo recto, de tubos \varnothing 10–40 mm, sin rebaba exterior. Para tubos del sistema de prensado de acero inoxidable, acero C, \varnothing 12–28 mm, cobre \varnothing 10–35 mm. Tubos de unión de \varnothing 10–40 mm. Con engranaje sin mantenimiento, motor de corriente continua probado 230 V, 50–60 Hz, 130 W. N° de revoluciones 130 min^{-1} . Rodillos de contrapresión de acero de precisión endurecido. Interruptor pulsador de seguridad. Llave de boca SW 8. Sin cuchilla de corte. En bolsa de transporte.

	Código	€
	844010R220	529,38



Accesorios

Denominación	Código	€
REMS cuchilla de corte Cu-INOX para tubos de acero inoxidable, cobre, acero de los sistemas de pressfitting	844050R	38,20
REMS cuchilla de corte V para tubos revestidos	844051R	38,20
Bolsa de transporte	574436R	38,41
Caja de sistema L-Boxx con forma para REMS Nano/Nano 12V, cargador rápido, acumulador, REMS REG 8–35, 2 cuchillas REMS, metro.	844045R	146,36
REMS Jumbo , bancos de trabajo plegables, consulte pág. 106.		
REMS Herkules , soportes de material, consulte pág. 107.		

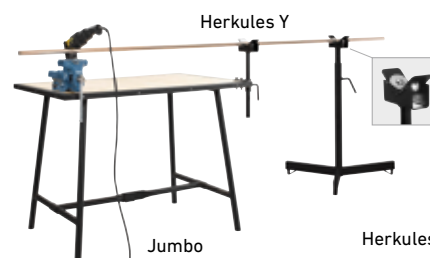

REMS Nano 12V

Cortatubos por acumulador

Herramienta eléctrica potente, portátil y manejable para cortar tubos. Para instalación e industria. Para la obra y el taller.

Tubos del sistema de prensado de:

Acero inoxidable, acero	Ø 12–28 mm
Cobre	Ø 10–35 mm
Tubos compuestos	Ø 10–40 mm

REMS Nano 12V – Cortar hasta Ø 40 mm. Portátil, manejable y ligerísima. Rápida. En ángulo recto. Sin arranque de virutas. Sin rebaba exterior. En seco.

Ideal para sistemas de Pressfitting

Ángulo recto, conforme con las prescripciones

Sin virutas, ninguna viruta en la instalación

Sin rebaba externa, para no dañar las juntas tóricas

En seco, para no dañar las juntas tóricas con lubricantes

Rápido, sin perjuicio en la composición del tubo por sobrecalentamiento.

Construcción

Cortatubos portátil, por acumulador, para el corte rápido, en ángulo recto sin rebaba exterior. De fácil manejo y ligero, sólo 2,1 kg. También para fijarlo en el banco de trabajo o en el tornillo del torno. Construcción de aluminio estable, sin torsión, para un corte en ángulo recto. Corte fácil del tubo mediante una cuchilla de corte especialmente endurecida. Cuchilla de corte. Avance que ahorra energía mediante la palanca de avance de forma ergonómica. Cuchilla de corte protegida ante el contacto con los rodillos de contrapresión por la limitación del movimiento de aproximación.

Soporte del tubo

3 robustos rodillos de contrapresión de acero de precisión templado, especialmente dispuestos, para girar con poca fricción y guiar de forma segura los tubos a cortar en todo el campo de trabajo de Ø 10–40 mm y para optimizar el punto de ataque de la cuchilla en el tubo a cortar (patente EP 2 077 175). No requiere ajustes.

Accionamiento

Robusto engranaje de precisión con rodamiento de bolas y agujas, libre de mantenimiento. Potente motor por acumulador de 12 V, con gran reserva de potencia, potencia 270 W. Súper rápido, p.ej. tubo de cobre de Ø 22 mm en tan sólo 3 s. Número ideal de revoluciones 130 min⁻¹ para una velocidad óptima de corte de tubos. Interruptor pulsador de seguridad.

Tecnología Li-Ion

Acumulador Li-Ion 12 V, con 2,5 Ah de capacidad. Ligero y potente. Alta densidad de energía para numerosos cortes. Protección contra sobrecalentamiento y sobrecarga mediante monitorización de temperatura (NTC). Cargador rápido 220–240V, 10,8–18V, 65W, para tiempos de carga cortos. Sin efecto memoria, para una potencia máxima del acumulador.

REMS Cuchillas de corte especiales

Producto alemán de calidad. Los datos de rendimiento de REMS Nano 12V y la composición de los materiales a cortar junto con las diferentes geometrías de corte para el corte rápido sin rebaba exterior. Cuchillas de corte especialmente endurecidas, del comprobado acero de peines de roscar REMS resistente y duro, que asegura una larga duración.

Volumen de suministro

REMS Nano 12V Basic-Pack. Cortatubos por acumulador para el corte rápido, en ángulo recto, de tubos Ø 10–40 mm, sin rebaba exterior. Para tubos del sistema de prensado de acero inoxidable, acero C, Ø 12–28 mm, cobre Ø 10–35 mm. Tubos de unión de Ø 10–40 mm. Con engranaje libre de mantenimiento, potente motor por acumulador 12 V, 270 W. Número de revoluciones 130 min⁻¹. Interruptor pulsador de seguridad. Acumulador Li-Ion 12 V, 2,5 Ah, cargador rápido 220–240V, 50–60 Hz, 10,8–18V, 65W. Rodillos de contrapresión de acero de precisión templado. Llave de boca SW 8. Sin cuchilla de corte. En maletín.

	Código	€
	844011R220	705,84

Accesorios

Denominación	Código	€
REMS cuchilla de corte Cu-INOX para todos de acero inoxidable, cobre, acero de los sistemas de pressfitting	844050R	38,20
REMS cuchilla de corte V para tubos revestidos	844051R	38,20
Acumulador Li-Ion 12 V, 2,5 Ah	844510R12	139,09
Cargador rápido 220–240 V, 50–60 Hz, 10,8–18 V, 65 W	571560R220	154,66
Bolsa de transporte	574436R	38,41
Caja de sistema L-Boxx con forma para REMS Nano/Nano 12V, cargador rápido, acumulador, REMS REG 8–35, 2 cuchillas REMS, metro.	844045R	146,36
REMS Jumbo , bancos de trabajo plegables, consulte pág. 106.		
REMS Herkules , soportes de material, consulte pág. 107.		

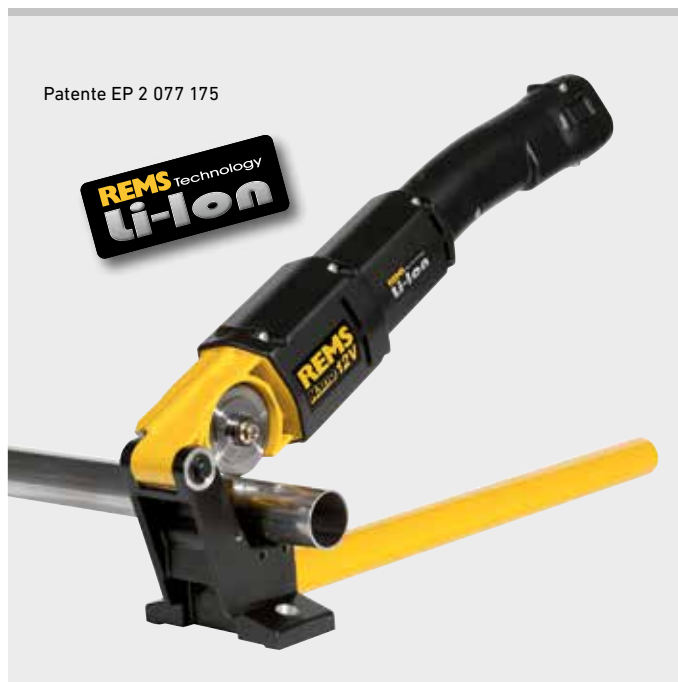

Producto alemán de calidad



Info



Máquina portátil, compacta y ligera. Universal, para cortar y escariar tubos. Para instalación e industria. Para obra y taller.

Tubos de acero inoxidable, acero y cobre de los sistemas de Pressfitting \varnothing 8–108 mm

Tubos de acero EN 10255 (DIN 2440) DN 6–100
 \varnothing 1/8–4", \varnothing 10–115 mm

Tubos de fundición (SML) EN 877 (DIN 19522) DN 50–100

Tubos de plástico SDR 11 \varnothing 10–110 mm
espesor de pared $s \leq 10$ mm \varnothing 1/8–4"

Tubos revestidos \varnothing 10–110 mm

REMS Cento RF Set

Tubos de desagüe / tubos bajantes de acero inoxidable soldados (EN 1124) \varnothing 40–110 mm

REMS Cento – cortar y escariar hasta \varnothing 115 mm.

Súper rápido. En ángulo recto. Sin viruta.

Sin rebaba externa. En seco.

Universal para una gran variedad de tubos.

Ideal para sistemas de Pressfitting

Ángulo recto, conforme con las prescripciones

Sin virutas, ninguna viruta en la instalación

Sin rebaba externa, para no dañar las juntas tóricas

En seco, sin dañar la junta tórica con lubricantes refrigerantes.

Rápido, sin perjuicio en la composición del tubo por sobrecalentamiento.

Construcción

Máquina cortatubos compacta y transportable para cortes rápidos, en ángulo recto, sin rebaba exterior. Manejable y ligera, sólo 16,8 kg. Construcción de fundición, estable y libre de torsiones para un corte en ángulo recto. Cuchilla de corte con accionamiento y empuje recto para corte rápido (**patente EP 1 782 904**).

Cortes sencillos de tubo a través de cuchillas especialmente diseñadas. Avance sin esfuerzo a través de la comprobada palanca de avance y el husillo trapezoidal con cojinetes de aguja. Protección de la cuchilla de corte y rodillos a través de la delimitación de movimiento de aproximación. Conexión para el accionamiento del escariador exterior/interior de tubos REMS REG 10–54 E. Para banco de trabajo. Bastidor o bastidor con ruedas disponible como accesorio, para un transporte sencillo, altura de trabajo óptima y gran estabilidad. Para manejar la máquina accionadora sobre el suelo existe una palanca de empuje alternativa, véase accesorios.

Rodillos

4 ruedas robustas con rodamientos de bolas de tubos de acero de precisión templados, para girar con poca fricción los tubos a cortar \varnothing 22–115 mm, \varnothing 3/4–4", disposición trapezoidal, intercambiable. No requiere ajustes en la totalidad del campo de trabajo de \varnothing 22–115 mm. Rodillos de tubos de acero inoxidable disponibles como accesorio. Corte de tubos de \varnothing 8–22 mm mediante colocación de dos tubos de \varnothing 28 x 220 mm sobre los rodillos. REMS Cento RF con 4 ruedas libres de poliamida, con rodamientos de bolas, para evitar daños en la superficie de los tubos, para girar con poca fricción los tubos de desagüe / bajantes soldados de acero inoxidable (EN 1124) \varnothing 40–110 mm; guías de tubo de \varnothing 75 y 110 mm para evitar la ovalización del tubo.

Accionamiento

Engranaje robusto, con cojinetes de aguja de precisión, libre de mantenimiento. Comprobado motor universal, 1200 W. Gran potencia de arranque, p. ej. tubo de acero inoxidable de \varnothing 54 mm en sólo 4 s. Velocidad de giro ideal 115 min⁻¹ para una velocidad de corte óptima de los tubos. Interruptor de pie de seguridad para un trabajo ergonómico y seguro.

REMS Cuchillas de corte especiales

Producto alemán de calidad. Los datos de rendimiento de REMS Cento y la composición de los materiales a cortar junto con las diferentes geometrías de corte para el corte rápido sin rebaba exterior. Cuchillas de corte especialmente endurecidas, del comprobado acero de peines de roscar REMS resistente y duro, que asegura una larga duración.

Soportes de tubo

Soportes de tubo regulables en altura, para tubos de \varnothing 40–110 mm, \varnothing 1 1/2–4", cuando se utilice la máquina accionadora en el suelo mediante una palanca de avance. Facilidad de movimiento del material en todas las direcciones al girar, estirar y empujar, gracias a cuatro bolas de acero inoxidable alojadas en la carcasa anticorrosión. Guiado seguro de tubos largos utilizando varios soportes de tubo.

REMS escariador de tubos

Escariador interior de tubos REMS REG 28–108 para tubos de \varnothing 28–108 mm, \varnothing 3/4–4", con elemento de fricción giratorio en la carcasa (**patente EP 2 500 122**) para accionamiento eléctrico mediante la cuchilla de corte de la máquina cortatubos REMS Cento, REMS Cento 22V, disponible como accesorio. Escariador exterior/interior de tubos REMS REG 10–54 E para tubos de \varnothing 10–54 mm, \varnothing 1/2–2 1/8", para accionamiento eléctrico con la máquina cortatubos REMS Cento, REMS Cento 22V, consulte pág. 99.

Aparato marcador

Aparato marcador para señalar la profundidad de inserción de los racores en los tubos, disponible como accesorio.

Patente EP 1 782 904

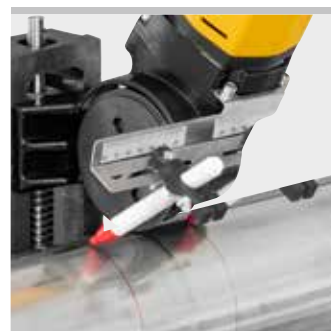
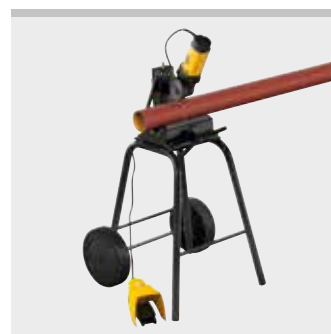
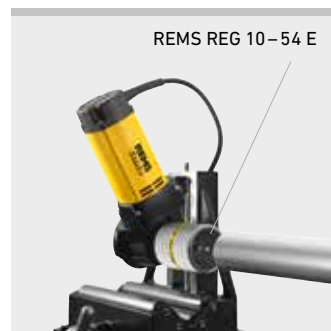

Producto alemán de calidad



Info

Volumen de suministro

REMS Cento Basic. Máquina cortatubos para el corte rápido y en ángulo recto de tubos Ø 8–115 mm, sin rebaba exterior. Para tubos de sistemas de prensar de acero inoxidable, acero C, cobre, Ø 8 – 108 mm. Para tubos de acero EN 10255 (DIN 2440) DN 6–100, Ø ½–4", Ø 10–115 mm, tubos de fundición (SML) EN 877 (DIN 19522) 50–100, tubos de plástico SDR 11, grosor de pared s ≤ 10 mm, Ø 10–110 mm, Ø ½–4", tubos multicapa Ø 10–110 mm. Con engranaje libre de mantenimiento, comprobado motor universal 230 V, 50–60 Hz, 1200 W. Velocidad de giro 115 min⁻¹. Rodillos de acero endurecido de precisión para tubos Ø 22–115 mm, Ø ¾–4". Interruptor de seguridad de pedal. Llave poligonal plana. Sin cuchilla de corte. Para banco de trabajo, bastidor o bastidor con ruedas. En caja de cartón.

	Código	€
	845001R220	1.463,58

Otras tensiones sobre demanda.

Volumen de suministro

REMS Cento RF Set. Máquina cortatubos, especialmente diseñada para el corte rápido y en ángulo recto de tubos de desagüe / tubos bajantes de acero inoxidable soldados (EN 1124) Ø 40–Ø110 mm. Igual que el artículo código 845001, pero con rodillos de poliamida y guías de tubo Ø 75 y Ø110 mm. Interruptor de seguridad de pedal. Llave poligonal. Con cuchilla de corte RF. Para banco de trabajo, bastidor o bastidor con ruedas. En caja de cartón.

	Código	€
	845003R220	2.324,08

Otras tensiones sobre demanda.



Accesorios

Denominación	Código	€
Palanca de empuje con pasador para el manejo de la máquina accionadora sobre el suelo (para máquinas accionadoras fabricadas a partir de 2014).	845218R	91,66
REMS Cuchilla de corte Cu-INOX para tubos de acero inoxidable, cobre, acero de los sistemas de Pressfitting	845050R	111,07
REMS Cuchilla de corte Cu , especial para tubos de cobre de los sistemas de Pressfitting	845053R	111,07
REMS Cuchilla de corte St para tubos de acero, tubos de fundición (SML)	845052R	111,07
REMS Cuchilla de corte V para tubos de plástico y tubos revestidos, espesor de pared s ≤ 10 mm	845051R	111,07
REMS Cuchilla C-SF especial para tubos de sistemas de montaje a presión/inserción de acero C, con realización simultánea de una fase.	845055R	111,07
REMS Cuchilla RF para cortar tubos de desagüe / tubos bajantes de acero inoxidable soldados (EN 1124) con REMS Cento RF.	845054R	111,07
SopORTE de tubo 1 , regulable en altura, para tubos de Ø 40–110 mm, Ø 1½–4", cuando se utilice la máquina accionadora mediante palanca de avance en el suelo.	845220R	152,59
Rodillo de tubo de acero de precisión templado, paquete de 4 unidades.	845118R	214,87
Rodillo de tubo de acero inoxidable, paquete de 4 unidades	845110RINOX	303,10
Ruedas libres de poliamida , paquete de 4 unidades	845131RPA	355,00
Aparato marcador para señalar la profundidad de inserción de los racores en los tubos. Para REMS Cento, REMS Cento 22V.	845530R	129,75

REMS REG 10–54 E. Escariador exterior/interior de tubos, véase página 99

REMS REG 28–108 escariador interior para tubos de Ø 28–108 mm, Ø ¾–4", para accionamiento eléctrico mediante la cuchilla de corte de la máquina cortatubos REMS Cento, REMS Cento 22V (con la cuchilla REMS art. nº 845050 o 845053).

Bastidor 849315R **216,94**

Bastidor transportable 849310R **351,88**

REMS Jumbo, bancos de trabajo plegables, consulte pág. 106.

REMS Herkules, soportes de material, consulte pág. 107.

Caja de sistema L-Boxx H para REMS Cento/Cento RF 845085R **142,73**



Patente EP 2 500 122

Máquina portátil, compacta y ligera. Universal, para cortar y escariar tubos. Para instalación e industria. Para obra y taller. Tecnología Li-Ion 22 V. Para accionamiento por acumulador o red.

Tubos de acero inoxidable, acero y cobre de los sistemas de Pressfitting	Ø 8 – 108 mm
Tubos de acero EN 10255 (DIN 2440)	DN 6 – 100 Ø 1/8 – 4", Ø 10 – 115 mm
Tubos de fundición (SML) EN 877 (DIN 19522)	DN 50 – 100
Tubos de plástico SDR 11 espesor de pared $s \leq 10$ mm	Ø 10 – 110 mm Ø 1/8 – 4"
Tubos revestidos	Ø 10 – 110 mm

REMS Cento 22V – cortar y escariar móvil hasta Ø 115 mm. Súper rápido. En ángulo recto. Sin viruta. Sin rebaba externa. En seco. Acumulador Li-Ion 21,6V, 5,0 Ah, para aprox. 280 cortes de tubos de los sistemas de Pressfitting de acero inoxidable de Ø 22 mm con cada carga*.

Universal para una gran variedad de tubos.

Ideal para sistemas de Pressfitting

Ángulo recto, conforme con las prescripciones

Sin virutas, ninguna viruta en la instalación

Sin rebaba externa, para no dañar las juntas tóricas

En seco, sin dañar la junta tórica con lubricantes refrigerantes.

Rápido, sin perjuicio en la composición del tubo por sobrecalentamiento.

Construcción

Máquina cortatubos por acumulador compacta y transportable para cortes rápidos, en ángulo recto, sin rebaba exterior. Manejable y ligera, máquina accionadora con acumulador sólo 17,6 kg. Construcción de fundición, estable y libre de torsiones para un corte en ángulo recto. Cuchilla de corte con accionamiento y empuje recto para corte rápido (patente EP 1 782 904). Cortes sencillos de tubo a través de cuchillas especialmente diseñadas. Avance sin esfuerzo a través de la comprobada palanca de avance y el husillo trapezoidal con cojinetes de aguja. Protección de la cuchilla de corte y rodillos a través de la delimitación de movimiento de aproximación. Con un práctico agarre para un transporte sencillo. Conexión para el accionamiento del escariador exterior/interior de tubos REMS REG 10-54 E. Para banco de trabajo. Bastidor o bastidor con ruedas disponible como accesorio, para un transporte sencillo, altura de trabajo óptima y gran estabilidad. Para manejar la máquina accionadora sobre el suelo existe una palanca de empuje alternativa, véase accesorios.

Rodillos

4 ruedas robustas con rodamientos de bolas de tubos de acero de precisión templados, para girar con poca fricción los tubos a cortar Ø 22 – 115 mm, Ø 3/4 – 4", disposición trapezoidal, intercambiable. No requiere ajustes en la totalidad del campo de trabajo de Ø 22 – 115 mm. Rodillos de tubos de acero inoxidable disponibles como accesorio. Corte de tubos de Ø 8 – 22 mm mediante colocación de dos tubos de Ø 28 x 220 mm sobre los rodillos.

Accionamiento

Engranaje robusto, con cojinetes de aguja de precisión, libre de mantenimiento. Motor con gran potencia de arranque, por acumulador 21,6 V; por ejemplo, tubo de acero inoxidable de Ø 54 mm en tan solo 7 s. Velocidad de giro ideal 84 min⁻¹ para una velocidad de corte óptima de los tubos. Control de estado con protección de sobrecarga de la máquina accionadora por exceso de corriente; protección contra sobrecalentamiento mediante monitorización de la temperatura del motor (NTC); control electrónico del estado de carga e indicador del estado de carga a través de una luz LED verde/roja. Interruptor de pie de seguridad para un trabajo ergonómico y seguro.

Funcionamiento por red o con acumulador

Tecnología Li-Ion 22V. Acumuladores de alta resistencia de Li-Ion 21,6V con una capacidad de 4,4, 5,0 o 9,0 Ah, para una larga duración de funcionamiento. Ligero y potente. Acumulador Li-Ion 21,6V, 4,4 Ah para aprox. 246 cortes, 5,0 Ah para aprox. 280 cortes, 9,0 Ah para aprox. 520 cortes de tubos de los sistemas de Pressfitting de acero inoxidable de Ø 22 mm con cada carga*. Control escalonado del estado de carga mediante luces LED de color. Rango de temperatura de trabajo de -10 a +60°C. Sin efecto memoria, para una potencia máxima del acumulador. Cargador rápido 100 – 240V, 90W. Cargador rápido 100 – 240V, 290W, para acortar los tiempos de carga, disponible como accesorio. Alimentación de tensión 220 – 240V/21,6V, salida 40 A, para funcionamiento por red en vez de por acumulador Li-Ion 21,6V, disponible como accesorio.

REMS Cuchillas de corte especiales

Producto alemán de calidad. Los datos de rendimiento de REMS Cento 22V y la composición de los materiales a cortar junto con las diferentes geometrías de corte para el corte rápido sin rebaba exterior. Cuchillas de corte especialmente endurecidas, del comprobado acero de peines de roscar REMS resistente y duro, que asegura una larga duración.

Soportes de tubo

Soportes de tubo regulables en altura, para tubos de Ø 40 – 110 mm, Ø 1 1/2 – 4", cuando se utilice la máquina accionadora en el suelo mediante una palanca de avance. Facilidad de movimiento del material en todas las direcciones al girar, estirar y empujar, gracias a cuatro bolas de acero inoxidable alojadas en la carcasa

Patente EP 1 782 904

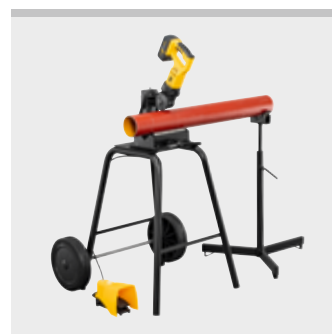
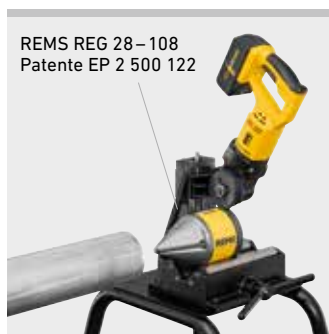
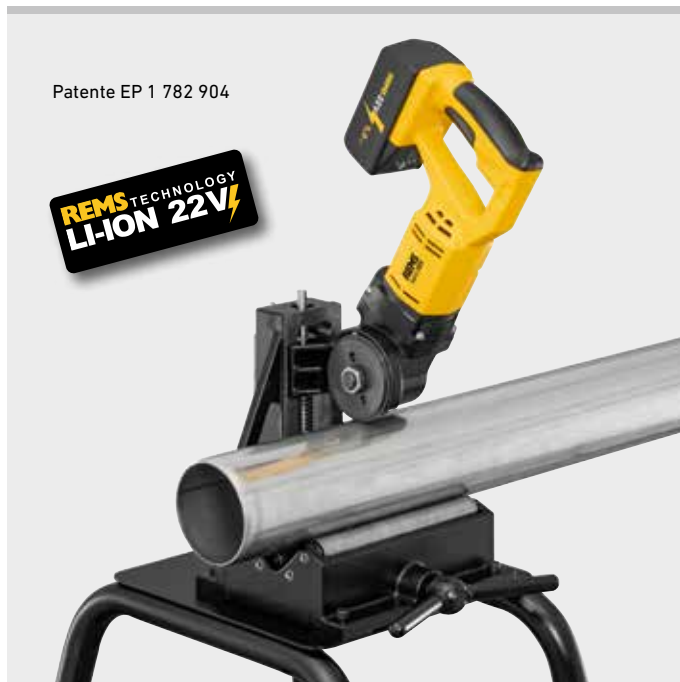

Producto alemán de calidad



Info



anticorrosión. Guiado seguro de tubos largos utilizando varios soportes de tubo.

REMS escariador de tubos

Escariador interior de tubos REMS REG 28-108 para tubos de Ø 28-108 mm, Ø ¾-4", con elemento de fricción giratorio en la carcasa (**patente EP 2 500 122**) para accionamiento eléctrico mediante la cuchilla de corte de la máquina cortatubos REMS Cento, REMS Cento 22V, disponible como accesorio. Escariador exterior/interior de tubos REMS REG 10-54 E para tubos de Ø 10-54 mm, Ø ½-2½", para accionamiento eléctrico con la máquina cortatubos REMS Cento, REMS Cento 22V, consulte pág. 99.

Aparato marcador

Aparato marcador para señalar la profundidad de inserción de los racores en los tubos, disponible como accesorio.

Volumen de suministro

REMS Cento 22V Basic. Máquina cortatubos por acumulador para el corte rápido y en ángulo recto de tubos Ø 8-115 mm, sin rebaba exterior. Para tubos de sistemas de prensar de acero inoxidable, acero C, cobre, Ø 8-108 mm. Para tubos de acero EN 10255 (DIN 2440) DN 6-100, Ø ½-4", Ø 10-115 mm, tubos de fundición (SML) EN 877 (DIN 19522) 50-100, tubos de plástico SDR 11, grosor de pared $s \leq 10$ mm, Ø 10-110 mm, Ø ½-4", tubos multicapa Ø 10-110 mm. Engranaje exento de mantenimiento, motor por acumulador de fuerza de arrastre 21,6V. Velocidad de giro 84 min⁻¹. Control del estado de la máquina con protección contra sobrecarga, monitorización de temperatura y control del estado de carga. Rodillos de acero endurecido de precisión para tubos Ø 22-115 mm, Ø ¾-4". Interruptor de seguridad de pedal. Acumulador Li-Ion 21,6V, 5,0Ah, cargador rápido 100-240V, 50-60 Hz, 90W. Llave poligonal plana. Sin cuchilla de corte. Para banco de trabajo, bastidor o bastidor con ruedas. En caja de cartón.

	Código	€
	845002R220	2.055,24

Otras tensiones sobre demanda.



Accesorios

Denominación	Código	€
Acumulador Li-Ion 21,6V, 4,4 Ah	571574R22	372,64
Acumulador Li-Ion 21,6V, 5,0 Ah	571581R22	310,36
Acumulador Li-Ion 21,6V, 9,0 Ah	571583R22	414,16
Cargador rápido 100-240V, 50-60 Hz, 90W	571585R220	175,42
Cargador rápido 100-240V, 50-60 Hz, 290W	571587R220	414,16
Conexión 220-240V/21,6V, 50-60 Hz, 40 A, para alimentación por red en lugar de por acumulador Li-Ion 21,6V	571578R220	517,96
Palanca de empuje con pasador para el manejo de la máquina accionadora sobre el suelo.	845218R	91,66
REMS Cuchilla de corte Cu-INOX para tubos de acero inoxidable, cobre, acero de los sistemas de Pressfitting	845050R	111,07
REMS Cuchilla de corte Cu , especial para tubos de cobre de los sistemas de Pressfitting	845053R	111,07
REMS Cuchilla de corte St para tubos de acero, tubos de fundición (SML)	845052R	111,07
REMS Cuchilla de corte V para tubos de plástico y tubos revestidos, espesor de pared $s \leq 10$ mm	845051R	111,07
REMS Cuchilla C-SF especial para tubos de sistemas de montaje a presión/inserción de acero C, con realización simultánea de una fase.	845055R	111,07
Soporte de tubo 1 , regulable en altura, para tubos de Ø 40-110 mm, Ø ½-4", cuando se utilice la máquina accionadora mediante palanca de avance en el suelo.	845220R	152,59
Rodillo de tubo de acero de precisión templado, paquete de 4 unidades.	845118R	214,87
Rodillo de tubo de acero inoxidable, paquete de 4 unidades	845110RINOX	303,10
Aparato marcador para señalar la profundidad de inserción de los racores en los tubos. Para REMS Cento, REMS Cento 22V.	845530R	129,75

REMS REG 10-54 E. Escariador exterior/interior de tubos, véase página 99

REMS REG 28-108 escariador interior para tubos de Ø 28-108 mm, Ø ¾-4", para accionamiento eléctrico mediante la cuchilla de corte de la máquina cortatubos REMS Cento, REMS Cento 22V (con la cuchilla REMS art. n.º 845050 o 845053).	113840R	333,20
Bastidor	849315R	216,94
Bastidor transportable	849310R	351,88
REMS Jumbo , bancos de trabajo plegables, consulte pág. 106.		
REMS Herkules , soportes de material, consulte pág. 107.		
REMS Lumen 2800 22V , foco LED por acumulador, véase pág. 111		

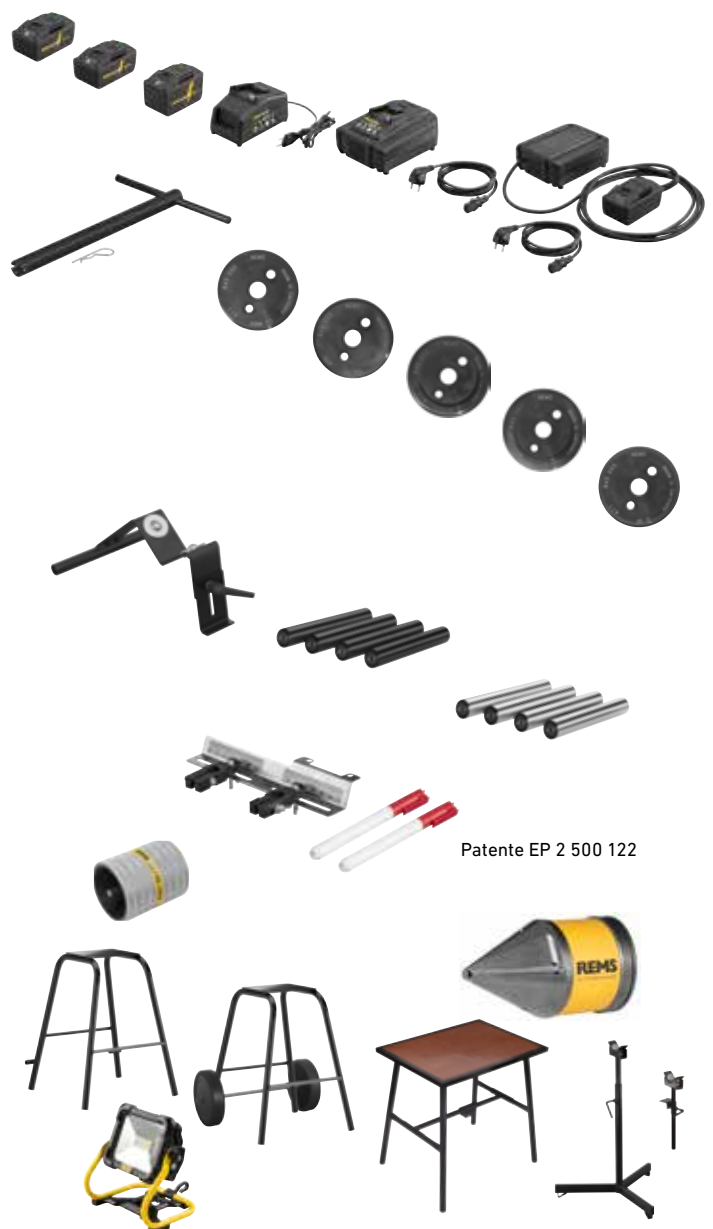

Patente EP 2 500 122

Robusta máquina compacta transportable. Universal, para cortar tubos. Para instalación e industria. Para obra y taller.

Tubos de acero inoxidable, acero y cobre de los sistemas de Pressfitting	Ø 54–225 mm
Tubos de acero EN 10255 (DIN 2440)	DN 40–150 Ø 1½–6"
Tubos de fundición (SML) EN 877 (DIN 19522)	DN 50–200
Tubos de plástico SDR 11 espesor de pared $s \leq 21$ mm	Ø 40–225 mm Ø 1¼–8"
Tubos revestidos	Ø 40–110 mm

REMS DueCento – cortar hasta Ø 225 mm.
En ángulo recto. Sin virutas. Apto para soldadura.
Rápido. Sin rebaba externa. En seco.

Universal para una gran variedad de tubos

Ángulo recto, según los requerimientos

Sin virutas en el sistema de tuberías, sin polvo

Apto para soldadura, para soldar manguitos y para soldadura a tope

Rápido, sin deformar el material del tubo por sobrecalentamiento

Sin rebaba exterior, introducción sencilla de manguitos de unión

En seco, sin lubricantes refrigerantes.

Construcción

Máquina cortatubos compacta y transportable para cortes rápidos, en ángulo recto, sin rebaba exterior. Manejable y fácilmente transportable, tan sólo 37 kg. Construcción de fundición, estable y libre de torsiones para un corte en ángulo recto. Cuchilla de corte con accionamiento y empuje recto para corte rápido (**patente EP 1 782 904**). Cortes sencillos de tubo a través de cuchillas especialmente diseñadas. Avance sin esfuerzo a través de la comprobada palanca de avance y el husillo trapezoidal con cojinetes de aguja. Protección de la cuchilla de corte y rodillos a través de la delimitación de movimiento de aproximación. Práctico bastidor con dos ruedas de goma para un transporte sencillo.

Rodillos

4 ruedas robustas con rodamientos de bolas de tubos de acero de precisión templados, para girar con poca fricción los tubos a cortar, dispuestos en un rectángulo convexo para una presión de avance céntrica de la cuchilla en la zona de trabajo Ø 100–225 mm, Ø 4–6", sin trabajos de ajuste (**patente EP 2 740 556**). Inserto de rodillos para cortar tubos de Ø 40–110 mm, Ø 1½–4" disponible como accesorio.

Accionamiento

Engranaje robusto, con cojinetes de aguja de precisión, libre de mantenimiento. Comprobado motor universal, 1200 W. Ultra rápido, corta p.ej. un tubo de plástico de PE (Ø 225 mm) en tan sólo 15 s. Velocidad de giro ideal 115 min⁻¹ para una velocidad de corte óptima de los tubos. Interruptor de pie de seguridad para un trabajo ergonómico y seguro.

REMS Cuchillas de corte especiales

Producto alemán de calidad. Los datos de rendimiento de REMS DueCento y la composición de los materiales a cortar, junto con las diferentes geometrías de corte producen un corte rápido sin rebaba exterior. Cuchillas de corte especialmente endurecidas, del comprobado acero de peines de roscar REMS resistente y duro, que asegura una larga duración.

Soportes de tubo

Soportes de tubo regulables en altura, para tubos de Ø 40–110 mm, Ø 1½–4" y Ø 100–225 mm, Ø 4–8". Facilidad de movimiento del material en todas direcciones al girar, estirar y empujar gracias a cuatro bolas de acero inoxidable alojadas en la carcasa anticorrosión. Guiado seguro de tubos largos mediante empleo de varios soportes de tubo.

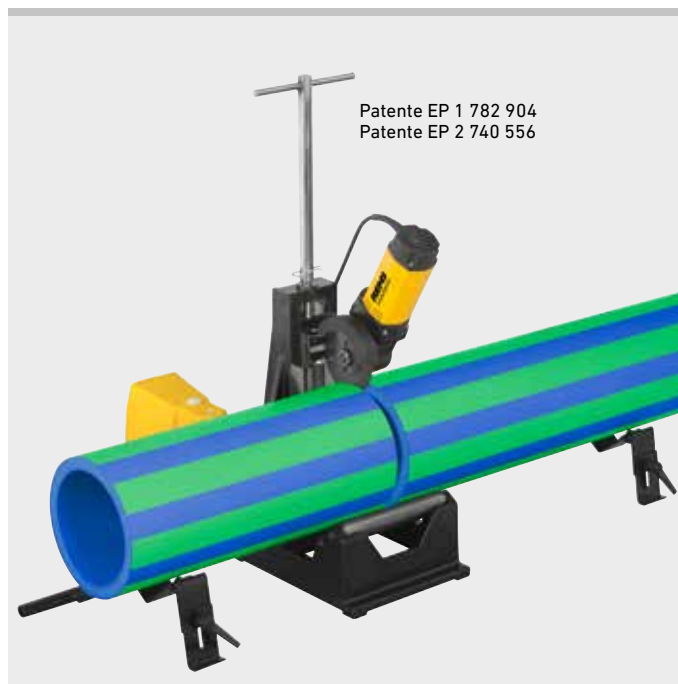

Producto alemán de calidad



Info



Volumen de suministro

REMS DueCento Basic. Máquina cortatubos para cortar rápidamente y en ángulo recto tubos de Ø 40–225 mm, sin rebaba exterior. Para tubos de sistemas de prensar de acero inoxidable, acero C, cobre, Ø 54–225 mm. Para tubos de acero EN 10255 (DIN 2440) DN 40–150, Ø 1½–6", tubos de fundición (SML) EN 877 (DIN 19522) DN 50–200, tubos de plástico SDR 11, grosor de pared $s \leq 21$ mm, Ø 40–225 mm, Ø 1¼–8", tubos multicapa Ø 40–110 mm. Con mecanismo libre de mantenimiento, motor universal 230 V, 50–60 Hz, 1200 W. Velocidad de giro 115 min⁻¹. Rodillos de tubo de acero de precisión templado para tubos Ø 100–225 mm, Ø 4–6". Interruptor de seguridad de pedal. Llave poligonal. Sin cuchilla. 2 unidades – soportes de tubo 1 regulables en altura para tubos de Ø 100–225 mm, Ø 4–8". En caja de cartón.

	Código	€
	845004R220	2.896,02

Otras tensiones sobre demanda.



Accesorios

Denominación	Código	€
REMS Cuchilla de corte Cu-INOX para tubos de acero inoxidable, cobre, acero de los sistemas de Pressfitting	845050R	111,07
REMS Cuchilla de corte Cu , especial para tubos de cobre de los sistemas de Pressfitting	845053R	111,07
REMS Cuchilla de corte St para tubos de acero, tubos de fundición (SML)	845052R	111,07
REMS Cuchilla C-SF especial para tubos de sistemas de montaje a presión/inserción de acero C, con realización simultánea de una fase.	845055R	111,07
REMS Cuchilla de corte V, s 10 , para tubos de plástico y tubos revestidos, espesor de pared $s \leq 10$ mm	845051R	111,07
REMS Cuchilla P, s 21 para tubos de plástico y tubos multicapa, grosor de pared $s \leq 21$ mm	845057R	140,13
Soporte de tubo 1 , regulable en altura, para tubos de Ø 100–225 mm, Ø 4–8"	845220R	152,59
Soporte de tubo 2 , regulable en altura, para tubos de Ø 40–110 mm, Ø 1½–4" (se requiere rodillo intermedio de rotación)	845230R	152,59
Rodillo intermedio de rotación para cortar tubos de Ø 40–110 mm, Ø 1½–4"	845060R	242,89

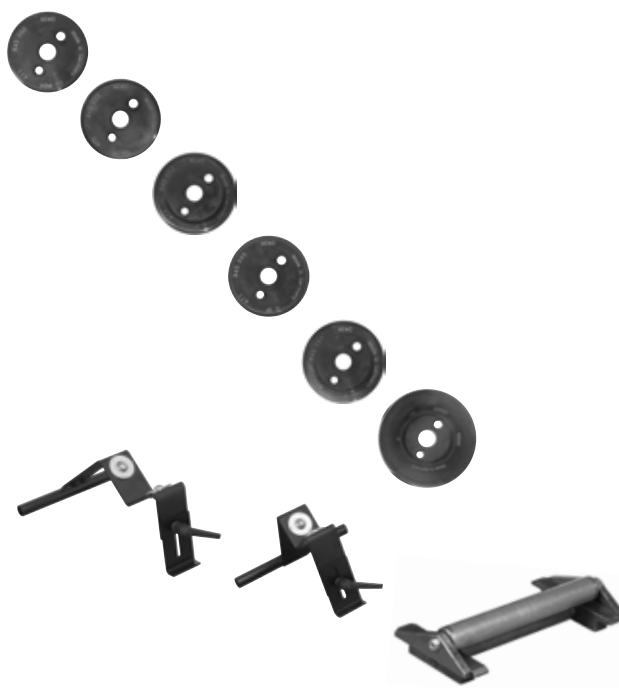

Robusta herramienta de calidad para cortar tubos en un único avance de forma limpia y rápida. Modelo sólido fabricado en magnesio. Manejo con una sola mano.

Mangueras flexibles de plástico, tubos de plástico blando ≤ Ø 28 mm
≤ Ø 1 1/8"

REMS ROS P flex – Cortes rápidos en un único avance. Idónea para cortar mangueras flexibles de plástico y tubos blandos de plástico.

Modelo sólido fabricado en magnesio, especialmente ligero.

Empuñadura ergonómica, para cortes rápidos en un único avance. Manejo con una sola mano.

Retroceso de la cuchilla mediante brazo de tijeras accionado por muelle.

Cuchilla especialmente templada y con afilado especial, en forma de cuña, con ángulo de corte de 110°, recubrimiento PTFE. Idónea para cortar mangueras y tubos blandos de plástico.

Corte en ángulo recto, sin rebaba, mediante apoyo del tubo en ambos lados y cuchilla tensada a ambos lados.

Bloqueo posible con una sola mano para un transporte seguro y para proteger la cuchilla.

Corte sin virutas – sin virutas en el interior del tubo.

REMS ROS P flex 28 S con empuñadura suave antideslizante. Tijeras con rodamientos de aguja para un corte sencillo en un único avance.



Info

Volumen de suministro

REMS ROS P flex. Tijeras manejables con una mano para mangueras flexibles de plástico y tubos blandos de plástico. Con cuchilla. En blister.

Denominación	Tubos ≤ Ø mm/pulg.	Código	€
P flex 14	14 9/16"	291400R	53,46
P flex 22	22 7/8"	291410R	59,79
P flex 28 S con rodamientos de aguja	28 1 1/8"	291430R	84,08

Accesorios

Denominación	Código	€
Cuchilla P flex 14 para REMS ROS P flex 14	291401R	26,73
Cuchilla P flex 22 para REMS ROS P flex 22	291411R	29,84
Cuchilla P flex 28 para REMS ROS P flex 28 S	291431R	33,58



REMS ROS P 26/SW 35 S

Tijeras manejables con una sola mano

Robusta herramienta de calidad para cortar tubos en un único avance de forma limpia y rápida. Con un cortatubos integrado para tubos corrugados. Modelo sólido fabricado en magnesio. Manejo con una sola mano.

Tubos de plástico, tubos multicapa	≤ Ø 26 mm ≤ Ø 1"
Tubos corrugados de plástico	Ø 18–35 mm Ø ¾–1 ⅜"

REMS ROS P 26/SW 35 S – Universal para un gran número de materiales. Idónea para cortar tubos multicapa y tubos PEX. Cortes rápidos con un único avance. Con un cortatubos integrado para tubos corrugados de plástico.

Modelo sólido fabricado en magnesio, especialmente ligero.

Empuñadura ergonómica con superficie suave antideslizante, para cortes rápidos con un único avance. Manejo con una sola mano.

Tijeras con rodamientos de aguja para un fácil seccionamiento en un avance.

Retroceso de la cuchilla mediante brazo de tijeras accionado por muelle.

Bloqueo posible con una sola mano para un transporte seguro y para proteger la cuchilla.

Cuchilla especialmente templada y con afilado especial, cuchilla redondeada para trabajar sin desgaste, recubrimiento PTFE. 4 rodillos de contrapresión con rodamientos de aguja para que las tijeras puedan girar con facilidad durante el proceso de corte. Idónea para cortar tubos multicapa, tubos PEX, etc.

Corte en ángulo recto, sin rebaba, mediante amplio apoyo del tubo en ambos lados y cuchilla tensada a ambos lados.

Corte de tubos corrugados mediante 4 herramientas de corte en el extremo del mango.

Herramientas de corte de triple filo, en forma de cuña, con ángulo de corte de 120°, posibilidad de 3 giros de 120° para triplicar la vida útil.

Las herramientas de corte tienen limitada la profundidad de corte de tubos corrugados para evitar dañar el interior del tubo.

Corte sin virutas – sin virutas en el interior del tubo.

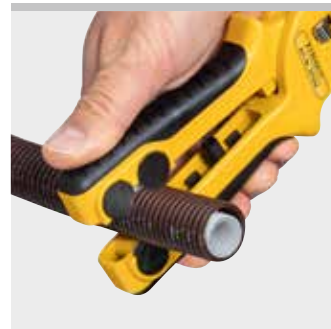
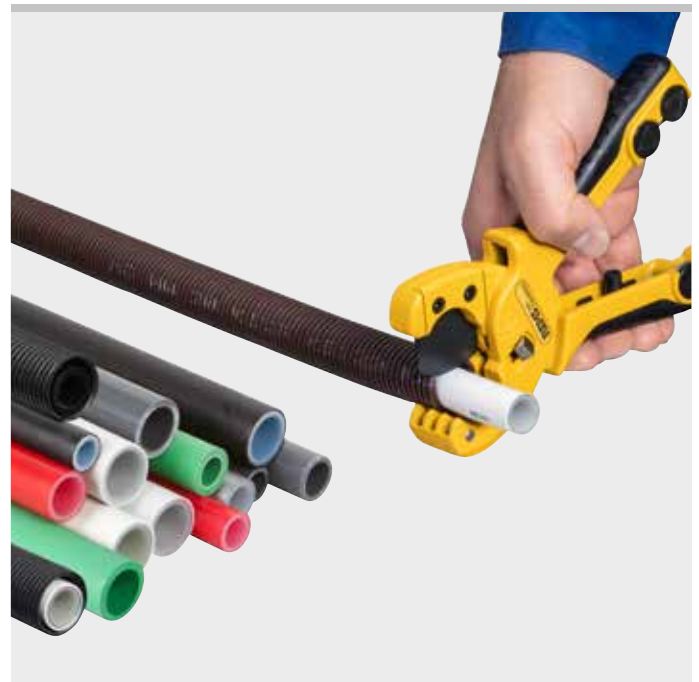

Info

Volumen de suministro

REMS ROS P 26/SW 35 S. Tijeras manejables con una sola mano para tubos de plástico y tubos multicapa, con cortatubos integrado para tubos corrugados de plástico. 4 rodillos de contrapresión con rodamientos de aguja. Con cuchilla y 4 herramientas de corte. En blister.

Tubos ≤ Ø mm/pulg.	Código	€
P 26/1"	291243R	46,50
SW 35/1 ⅜"	291244R	46,50

Accesorios

Denominación	Código	€
Cuchilla P 26/SW 35 para REMS ROS P 26/SW 35 S	291243R	46,50
Herramienta de corte P26/SW 35, paquete de 4 unidades para REMS ROS P 26/SW 35 S	291244R	46,50



REMS ROS P/PEX

Tijeras manejables con una sola mano

Robusta herramienta de calidad para cortar tubos de forma limpia y rápida con un único avance. Modelo sólido fabricado con magnesio. Manejo con una sola mano.

Tubos de plástico, tubos compuestos $\leq \varnothing 26 \text{ mm}$
 $\leq \varnothing 1''$

REMS ROS P 26 – Cortes rápidos en un único avance.

Modelo sólido fabricado con magnesio, especialmente ligero.

Empuñadura ergonómica con superficie suave antideslizante, para cortes rápidos en un único avance. Manejo con una sola mano.

Retroceso de la cuchilla mediante brazo de tijeras accionado por muelle.

Bloqueo posible con una sola mano para un transporte seguro y para proteger la cuchilla.

Cuchilla especialmente templada y con afilado especial, recubrimiento PTFE.

Corte en ángulo recto y sin rebabas mediante amplio apoyo del tubo a ambos lados y cuchilla tensada a ambos lados.

Corte sin viruta – sin virutas dentro del tubo.



Info



Volumen de suministro

REMS ROS P 26. Tijeras manejables con una sola mano para tubos de plástico y tubos multicapa. Con cuchilla. En blíster.

Tubos $\leq \varnothing$ mm/pulg.	Código	€
26		
1"	291240R	57,30

Robusta herramienta de calidad para cortar tubos de forma limpia y rápida con un único avance. Modelo sólido fabricado con magnesio. Manejo con una sola mano.

Tubos PEX, etc. $\leq \varnothing 28 \text{ mm}$
 $\leq \varnothing 1\frac{1}{8}''$

REMS ROS PEX 28 S – Cortes rápidos con un único avance. Idónea para cortar tubos PEX.

Modelo sólido fabricado con magnesio, especialmente ligero.

Empuñadura ergonómica con superficie suave deslizante para cortes rápidos con un solo avance. Manejo con una sola mano.

Tijeras con rodamientos de aguja para cortes sencillos con un solo avance.

Retroceso de la cuchilla mediante brazo de tijeras accionado por muelle.

Bloqueo posible con una sola mano para un transporte seguro y para proteger la cuchilla.

Cuchilla especialmente templada y con afilado especial, en forma de cuña, con un ángulo de corte de 150° para un trabajo sin desgaste, con recubrimiento PTFE. Idónea para cortar tubos PEX.

Corte en ángulo recto y sin rebabas mediante amplio apoyo del tubo a ambos lados y cuchilla tensada a ambos lados.

Corte sin viruta – sin virutas dentro del tubo.



Info



Volumen de suministro

REMS ROS PEX 28 S. Tijeras de manejo con una sola mano, para tubos PEX, con rodamientos de aguja. Con cuchilla. En blíster.

Tubos $\leq \varnothing$ mm/pulg.	Código	€
28 / 1 $\frac{1}{8}$ "	291420R	87,30

Accesorios

Denominación	Código	€
Cuchilla P 26 para REMS ROS P 26	291241R	22,94
Cuchilla PEX 28 para REMS ROS PEX 28 S	291421R	34,82



REMS ROS P

Tijeras manejables con una sola mano, con avance de carraca/Tijeras con avance de carraca

Herramientas manuales de calidad para un corte limpio y rápido de tubos. También para tubos de pared fina. Modelo sólido fabricado con aluminio/magnesio. Manejo con una sola mano.

Tubos de plástico, tubos compuestos $\leq \varnothing 63 \text{ mm}$
 $\leq \varnothing 2''$

REMS ROS P 35 / ROS P 35 A / ROS P 42 / ROS P 42 PS / ROS P 42 S / ROS P 63 P / ROS P 63 S

Modelo sólido fabricado con aluminio, REMS ROS P 42 S y P 63 S en magnesio (Mg), especialmente ligero.

Cuchilla especialmente templada, en forma de cuña, también para tubos de pared fina.

Manejable con una sola mano. Transmisión por carraca, sin esfuerzo.

Retroceso rápido, ahorra tiempo y esfuerzo. REMS ROS P35 A con retroceso rápido tras el corte.

Corte en ángulo recto, sin rebaba, mediante apoyo del tubo en ambos lados y cuchilla con guía en ambos lados.

Corte sin viruta – sin virutas dentro del tubo.



Volumen de suministro

REMS ROS P. Tijeras manejables con una mano para tubos de plástico y tubos multicapa. Con cuchilla. En blister / en cartón.

Denominación	Tubos $\leq \varnothing$ mm/pulg.	Código	€
P 35 con retroceso rápido	35 1 3/8"	291200R	62,07
P 35 A con retroceso automático rápido	35 1 3/8"	291220	79,10
P 42 con retroceso rápido	42 1 5/8"	291250R	135,98
P 42 PS con retroceso rápido	42 1 5/8"	291000RPS	83,87
P 42 S con retroceso rápido	42 1 5/8"	291010R	94,46
P 63 P con retroceso rápido	63 2"	291270R	165,04
P 63 S con retroceso rápido	63 2"	291290R	180,61

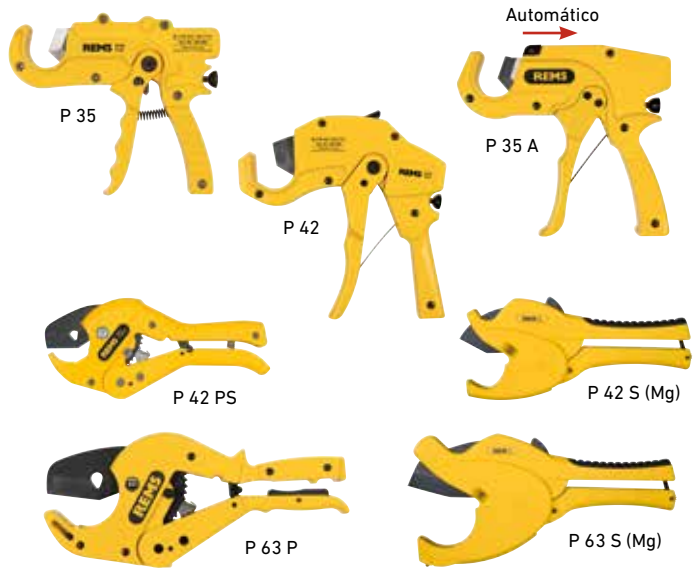

Herramientas robustas de calidad para el corte limpio y rápido de tubos. Modelo sólido de acero.

Tubos de plástico $\leq \varnothing 75 \text{ mm}$
 $\leq \varnothing 2 1/2''$

REMS ROS P 75 P

Versión robusta de acero para trabajos exigentes y una larga vida útil, con tope final para un corte enérgico, ideal también para tubos de plástico de pared gruesa. Mango de superficie rugosa antideslizante, con buen agarre.

Cuchilla especialmente templada y con afilado especial, en forma de cuña, con ángulo de corte de 150° para un trabajo sin desgaste.

Trabajar sin esfuerzo y rápido, mediante la transmisión de carraca guiada en ambos lados, especialmente endurecida.

Corte en ángulo recto, sin rebaba, mediante apoyo del tubo en ambos lados y cuchilla con guía en ambos lados.

Corte sin viruta – no hay virutas, que quedan en el tubo.



Volumen de suministro

REMS ROS P 75 P. Tijera para tubos de plástico. Con cuchilla. En caja de cartón.

Denominación	Tubos $\leq \varnothing$ mm/pulg.	Código	€
	75 / 2 1/2"	291101R	360,19



Info



Accesorios

Denominación	Código	€
Cuchilla P 35 para REMS ROS P 35	291201	24,91
Cuchilla P 35 A para REMS ROS P 35 A	291221	31,66
Cuchilla P 42 para REMS ROS P 42	291251	54,39
Cuchilla P 42 PS para REMS ROS P 42 PS	291023	33,63
Cuchilla P 42 S para REMS ROS P 42 S	291036R	41,94
Cuchilla P 63 P para REMS ROS P 63 P	291271	66,02
Cuchilla P 63 S para REMS ROS P 63 S	291037R	66,02
Cuchilla P 75 P para REMS ROS P 75 P	291112	144,28

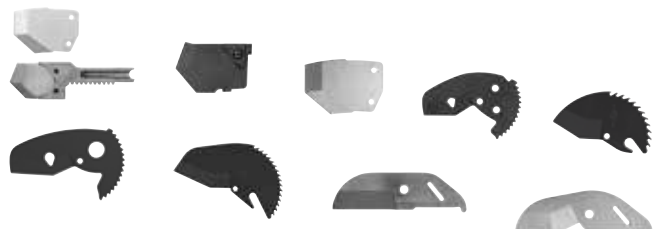

REMS Cut 110 P

Herramienta para cortar y biselar

Robusta herramienta de calidad para un corte recto y biselado (15°), todo en un proceso de trabajo. Para utilizar en cualquier parte, a mano, en tornillo de banco, o sobre un banco de trabajo.

Tubos de plástico de
ABS, PB, PE, PE-HD, PE-X,
PP, PVC, PVDF Ø 40 – 110 mm

REMS Cut 110 P – cortar y biselar a la vez.

Construcción robusta en metal para trabajo duro.

Cortar y biselar en un proceso de trabajo, con posibilidad de sólo cortar.

Trabajo sencillo y rápido, mango de fijación ergonómico.

Adaptadores elásticos de plástico, para una sujeción centrada de los diferentes diámetros. Cambio sencillo sin herramientas.

Presión de fijación ajustable sin escalonamiento para compensar tolerancias del tubo.

Cuchilla de cortar y biselar de acero duro con geometría óptima del filo para cortar y biselar correctamente. Larga duración.

Anclaje para banco de trabajo, para trabajar sin esfuerzo.

Set de herramientas Cu-INOX y encajes de fijación para cortar tubos soldados para bajantes de lluvia, en cobre, titanio cincado, acero inoxidable. Como accesorio.



Volumen de suministro

REMS Cut 110 P Set. Herramienta para cortar y biselar tubos de plástico de ABS, PB, PE, PE-HD, PE-X, PP, PVC, PVDF Ø 40–110 mm. Dispositivo de fijación rápida Ø 110 mm con 2 adaptadores de Ø 50 y 75 mm respectivamente. Set de herramientas P con herramientas de corte y fijación P, s 11. En maletín resistente.

Denominación	Código	€
Set 50 + 75 + 110	290400R	490,97



Accesorios

Denominación	Tubos Ø mm	Código	€
Adaptador, paquete de 2 unidades	40	290420	81,90
	50	290421	81,90
	52	290422	81,90
	56	290444	81,90
	58	290423	81,90
	60	290445	81,90
	63	290427	81,90
	75	290424	81,90
	76	290446	81,90
	78	290425	81,90
	80	290447	81,90
	87	290448	81,90
	90	290426	81,90
100	290449	81,90	

Set de herramientas P			
herramientas de corte y fijación P, s 11	290432R	86,36	
Dispositivo para cortar y biselar P, s 11	290430	34,98	
Dispositivo para cortar y biselar P, s 15,5	290431	56,05	
Set de herramientas Cu-INOX			
con cuchilla Cu-INOX 3–120, s 4	290433R	86,36	
Cuchilla REMS Cu-INOX 3–120, s 4	113210R	12,04	
Anclaje para banco de trabajo	290440R	92,80	
Maletín	290437	64,36	

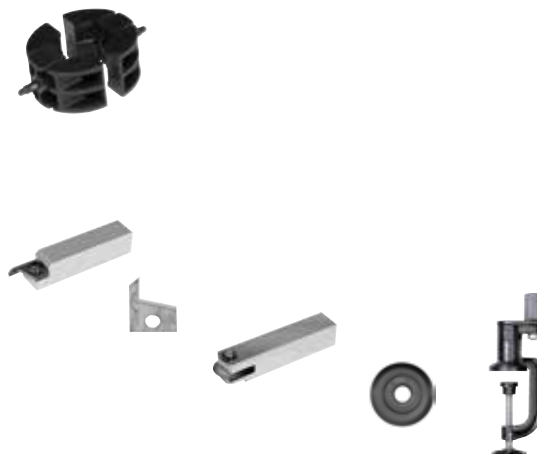

REMS Cut 110 Cu-INOX

Herramienta para cortar tubos

Robusta herramienta de calidad para un corte recto de tubos soldados. Para utilizar en cualquier parte, a mano, con tornillo de banco o sobre un banco de trabajo.

Tubos de desagüe/tubos bajantes soldados, de cobre, Cinc-titanio, acero inoxidable (EN 1124) Ø 50 – 110 mm

REMS Cut 110 Cu-INOX – Corte sencillo de tubos bajantes.

Construcción robusta en metal para trabajo duro.

Trabajo sencillo y rápido, mango de fijación ergonómico.

Encajes de fijación elásticos de plástico, para una sujeción centrada de los diferentes diámetros. Cambio sencillo sin herramientas.

Presión de fijación ajustable sin escalonamiento para compensar tolerancias del tubo.

Cuchilla de cortar y biselar de acero duro con geometría óptima del filo para cortar correctamente. Larga duración.

Soporte fijador para banco de trabajo, para trabajar sin esfuerzo.

Set de herramientas P y encajes de fijación para un corte recto y biselado (15°) en tubos de plástico, como accesorio, consulte pág. 94.



Volumen de suministro

REMS Cut 110 Cu-INOX Set. Cortatubos para tubos de desagüe / tubos bajantes soldados de cobre, cinc-titanio, acero inoxidable (EN 1124) Ø 50 – Ø110 mm. Dispositivo de fijación rápida Ø 110 mm con encajes de fijación. Set de herramientas Cu-INOX con cuchilla Cu-INOX 3–120, s 4. En maletín resistente.

Denominación	Código	€
Set 50 + 75 + 110	290412R	533,53
Set 60 + 80 + 100 + 110	290410R	643,56
Set 76 + 87 + 100 + 110	290411R	670,55



Accesorios

Denominación	Tubos Ø mm	Código	€
Encajes de fijación, consulte pág. 94.			
Set de herramientas Cu-INOX con cuchilla Cu-INOX 3–120, s 4		290433R	86,36
Cuchilla REMS Cu-INOX 3–120, s 4		113210R	12,04
Anclaje para banco de trabajo		290440R	92,80



Herramientas manejables de calidad para el biselado (15°) exterior sencillo y rápido.

Tubos de plástico Ø 16–250 mm, Ø ¾–10"

Espesor de pared ≤ PN 16

REMS RAG – biselado con 15°.

Biselado con 15° para tubos de plástico usuales en el mercado.

También apropiado para el biselado de tubos de plástico, para una unión sencilla de piezas electrosoldables.

Ajuste sin escalonamiento del diámetro del tubo y del espesor de pared.

Biselado sencillo y rápido mediante una geometría de corte especialmente idónea de las cuchillas.

Dos cuchillas adyacentes idénticas, sirviendo una de ellas para el corte y la otra como apoyo del tubo durante el trabajo. Cuando la cuchilla destinada al biselado se desgasta se puede sustituir por la que servía de apoyo, duplicando así la vida útil.

Prisma súper deslizante con dos ángulos de bisel para una buena guía en diámetros pequeños. Construido de poliamida reforzada de fibra de vidrio, para un trabajo duro.



Producto alemán de calidad



Volumen de suministro

REMS RAG. Herramienta para biselar tubos de plástico. Con cuchillas para biselar. En caja de cartón.

Denominación	Tubos ≤ Ø mm/pulg.	Código	€
P 16–110	16–110 / ¾–4"	292110R	213,83
P 32–250	32–250 / 1¼–10"	292210R	250,16

Accesorios

Denominación	Código	€
Cuchillas para biselar , paquete de dos unidades	292011	85,53



REMS REG Universal

Escariador universal

Herramienta universal de calidad para escariar tubos y cantos de materiales diversos.

Cobre, acero, latón, aluminio, plástico.

REMS REG Universal – puede con todo.

Construcción metálica, para soportar grandes esfuerzos.

Manejo sencillo y ergonómico.

Hoja escariadora universal, de ajuste giratorio a la pieza de trabajo.

Hoja escariadora especialmente endurecida y afilada para un escariado sencillo y una larga duración.

Cambio sencillo y rápido de la hoja escariadora, al retroceder el orificio de sujeción.

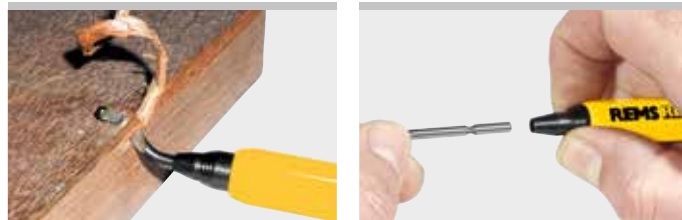

Volumen de suministro

REMS REG Universal. Escariador universal. Para cobre, acero, latón, aluminio y plástico. Sobre cartón.

	Código	€
	113910R	26,78

Accesorios

Denominación	Código	€
Hoja universal escariadora, afilada	113360	7,89

REMS REG St ¼ – 2"

Escariador interior de tubos

Robusta herramienta de calidad para el escariado interior de tubos. Para accionamiento eléctrico.

Tubos de acero y otros tubos Ø ¼ – 2"

REMS REG St ¼ – 2": escariado eléctrico sin esfuerzo.

Escariador interior de tubos para accionar mediante terrajas eléctricas con sujeción octogonal, p. ej. REMS Amigo E, REMS Amigo, REMS Amigo 2, REMS Amigo 2 Compact.

Hoja de escariar especialmente templada y afilada, garantiza un escariado sencillo y una extraordinaria duración. De 2 filos para permitir una salida óptima de virutas, especialmente en el caso de diámetros pequeños de tubos.



Producto alemán de calidad



Volumen de suministro

REMS REG St ¼ – 2". Escariador interior de tubos de accionamiento eléctrico. Para tubos de acero y otros, Ø ¼ – 2". En caja de cartón.

	Código	€
	731700	150,51

REMS REG 3 – 35

Escariador de tubos interior/exterior

Robusta herramienta manual para el escariado exterior e interior de tubos.

Tubos de cobre, latón, aluminio, acero, plástico Ø 3 – 35 mm
Ø 1/8 – 1 3/8"

REMS REG 3 – 35 – para aplicación versátil.

Escariado rápido, sin esfuerzo gracias a sus 3 cuchillas, especialmente templadas y afiladas.

Carcasa robusta de plástico resistente a golpes.

Volumen de suministro

REMS REG 3 – 35. Escariador exterior/interior de tubos, manual. Para cobre, latón, aluminio, acero, plástico, Ø 3–35 mm, Ø 1/8 – 1 3/8". En blíster.

	Código	€
	113900R	20,03



Producto alemán de calidad

REMS REG 8 – 35

Escariador de tubos interior/exterior

Robusta herramienta de calidad para escariado exterior e interior de tubos.

Tubos de acero inoxidable, otros tubos de acero, tubos de cobre, latón, aluminio, plástico

Ø 8 – 35 mm
Ø 3/8 – 1 3/8"

REMS REG 8 – 35 – aplicación versátil hasta Ø 35 mm.

Escariado sencillo y sin esfuerzo gracias a las múltiples cuchillas especialmente templadas y afiladas.

Robusta carcasa metálica, para soportar trabajos duros.



Volumen de suministro

REMS REG 8 – 35. Escariador exterior/interior de tubos, manual. Para tubos de acero inoxidable, otros tubos de acero, tubos de cobre, latón, aluminio, plástico, Ø 8 – 35 mm, Ø 3/8 – 1 3/8". En blíster.

	Código	€
	113825R	66,95

REMS REG 10 – 42

Escariador de tubos interior/exterior

Robusta herramienta metálica para el escariado exterior e interior de tubos. Accionamiento manual o eléctrico.

Tubos de acero inoxidable, otros tubos de acero, tubos de cobre, latón, aluminio, plástico

Ø 10 – 42 mm
Ø 1/2 – 1 5/8"

REMS REG 10-42 – manual o eléctrico. Especial para tubos de acero inoxidable.

Ideal para todo tipo de tubos. Especialmente para tubos de acero inoxidable de los sistemas de accesorios a prensar.

Escariado sencillo y rápido mediante herramienta apropiada, totalmente metálica, con 4 cuchillas escariadoras especialmente templadas y afiladas.

Portaescariador para accionamiento eléctrico mediante taladradora por acumulador REMS Helix 22V VE (página 108) y otras taladradoras (n° revoluciones ≤ 300 min⁻¹), disponible como accesorio.



Producto alemán de calidad



Volumen de suministro

REMS REG 10 – 42. Escariador exterior/interior de tubos, manual y de accionamiento eléctrico. Para tubos de acero inoxidable, otros tubos de acero, tubos de cobre, latón, aluminio, plástico, Ø 10 – 42 mm, Ø 1/2 – 1 5/8". Sin portaescariador para accionamiento eléctrico. En blíster.

	Código	€
	113810R	121,45

Accesorios

Denominación	Código	€
Portaescariador para REMS REG 10 – 42	113815R	52,11
REMS Helix 22V VE, taladradora por acumulador, véase pág. 108		



REMS REG 10 – 54

Escariador de tubos interior/externo

Robusta herramienta de calidad para escariado exterior e interior de tubos.

Tubos de acero inoxidable, otros tubos de acero, tubos de cobre, latón, aluminio, plástico

Ø 10 – 54 mm
Ø ½ – 2 1/8"

REMS REG 10-54 – aplicación versátil hasta Ø 54 mm.

Escariado sencillo y sin esfuerzo gracias a las múltiples cuchillas especialmente templadas y afiladas.

Robusta carcasa metálica, para soportar trabajos duros.



Volumen de suministro

REMS REG 10-54. scariador exterior/interior de tubos, manual. Para tubos de acero inoxidable, otros tubos de acero, tubos de cobre, latón, aluminio, plástico, Ø 10 – 54 mm, Ø ½ – 2 1/8". En blíster.

	Código	€
	113830R	76,19

REMS REG 10 – 54 E

Escariador de tubos interior/externo

Robusta herramienta de calidad para escariado exterior e interior de tubos. Accionamiento manual o eléctrico.

Tubos de acero inoxidable, otros tubos de acero, tubos de cobre, latón, aluminio, plástico

Ø 10 – 54 mm
Ø ½ – 2 1/8"

REMS REG 10 – 54 E – manual o eléctrica. Especial para tubos de acero inoxidable.

Escariado sencillo y sin esfuerzo gracias a las múltiples cuchillas especialmente templadas y afiladas.

Arrastradores hexagonales integrados para accionamiento eléctrico mediante taladradora por acumulador REMS Helix 22V VE (página 108) y otras taladradoras con admisión de puntas 1/4" (nº revoluciones ≤ 300 min⁻¹), mediante la máquina cortatubos REMS Cento, REMS Cento 22V (página 84-87) y sierra circular para tubos REMS Turbo Cu-INOX (página 70) (patente EP 2 058 067).

Robusta carcasa metálica, para soportar trabajos duros.



Volumen de suministro

REMS REG 10 – 54 E. Escariador exterior/interior de tubos, manual y de accionamiento eléctrico. Para tubos de acero inoxidable, otros tubos de acero, tubos de cobre, latón, aluminio, plástico., Ø 10 – 54 mm, Ø ½ – 2 1/8". En blíster.

	Código	€
	113835R	140,13

Accesorios

Denominación	Código	€
REMS Helix 22V VE, taladradora por acumulador, véase pág. 108		
REMS Cento, máquina cortatubos, véase pág. 84		
REMS Cento 22V, máquina cortatubos por acumulador, véase pág. 86		
REMS Turbo Cu-INOX, sierra circular universal para tubos, véase pág. 70		

REMS KaliGrat E

Herramienta de calibrado y escariado interior/exterior de tubos

Robusta herramienta de calidad para el calibrado y escariado exterior e interior de tubos. Con accionamiento manual o eléctrico.

Tubos multicapa Ø 14 – 63 mm

REMS KaliGrat E – Calibrado y escariado exterior/interior al mismo tiempo. Mango de trinquete con cabezales intercambiables para calibrado y escariado, con asiento de cambio rápido.

Aplicación universal para tubos compuestos, para calibrar después del proceso de corte, para el escariado interior, para evitar daños en la junta tórica del accesorio y para el escariado exterior.

Fácil manejo y avance rápido gracias a una ergonómica empuñadura plástica con función de trinquete.

Robusto modelo de acero del varillaje de calibrado con cuchillas integradas de escariado para un uso intensivo y prolongada vida útil. El varillaje de calibrado y las cuchillas de escariar están adaptados a las distintas dimensiones y grosores de pared de los tubos. Manguito robusto para proteger el varillaje de calibrado y las cuchillas de escariar frente a posibles daños.

Todos los cabezales de calibrado y escariado tienen una conexión hexagonal integrada para el accionamiento manual a través del mango de trinquete REMS KaliGrat E o para un accionamiento eléctrico con la taladradora por acumulador REMS Helix 22 V VE (página 108) y otras taladradoras con alojamiento para brocas 1/4" (velocidad ≤ 500 min⁻¹).

Cambio rápido de los cabezales de calibrado y escariado mediante mango de trinquete con asiento de cambio rápido y cierre de muelle.



Volumen de suministro

REMS KaliGrat E Set. Herramienta de calibrado y escariado exterior/interior de tubos, para accionamiento manual o eléctrico. Para tubos compuestos Ø 14 – 63 mm. Mango de trinquete con asiento de cambio rápido y mecanismo de cierre de muelle, cabezales de calibrado y escariado. En maletín resistente.

Modelo Ø mm × grosor de pared mm	Código	€
Set 16×2 + 20×2 + 25×2,5/26×3	114000R	341,30
Set Allround 26 14×2 + 16×2 + 16×2,25 + 18×2 + 20×2 + 20×2,25 + 20×2,5 + 25×2,5/26×3	114001R	636,00



Accesorios

Denominación	Código	€
REMS KaliGrat E mango de trinquete, con asiento de cambio rápido, para un fácil accionamiento de los cabezales de calibrado y escariado REMS KaliGrat E.	114044R	80,00
REMS KaliGrat E Ø 14×2 mm	114032R	50,70
REMS KaliGrat E Ø 16×2 mm	114033R	60,00
REMS KaliGrat E Ø 16×2,25 mm	114034R	60,00
REMS KaliGrat E Ø 18×2 mm	114035R	56,00
REMS KaliGrat E Ø 20×2 mm	114036R	64,00
REMS KaliGrat E Ø 20×2,25 mm	114037R	64,00
REMS KaliGrat E Ø 20×2,5 mm	114038R	64,00
REMS KaliGrat E Ø 25×2,5/26×3 mm	114039R	75,10
REMS KaliGrat E Ø 32×3 mm	114040R	92,00
REMS KaliGrat E Ø 40×3,5 mm	114041R	118,20
REMS KaliGrat E Ø 50×4 mm	114042R	168,00
REMS KaliGrat E Ø 63×4,5 mm	114043R	308,90
Maletín con forma	114030R	62,20
REMS Helix 22 V VE, taladradora por acumulador, véase pág. 108		



REMS KaliGrat R

Herramienta de calibrado y escariador interior/exterior de tubos

Robusta herramienta de calidad para el calibrado y escariado exterior e interior de tubos.

Tubos multicapa \varnothing 16–63 mm

REMS KaliGrat R – calibrado y escariado interior al mismo tiempo. Mango de trinquete con varillaje de calibrado escalonado y cuchillas de escariar integradas.

De aplicación universal para tubos compuestos; permite calibrar tras la operación de corte, así como escariar el interior del tubo para evitar daños en la junta tórica del racor.

Fácil manejo y avance rápido gracias a una ergonómica empuñadura plástica con función de trinquete.

Robusta versión de acero del varillaje de calibrado con cuchillas de escariado integradas para un uso intensivo y prolongada vida útil. El varillaje de calibrado escalonado y las cuchillas de escariar se adaptan a diferentes dimensiones de tubo y grosores de pared.



Volumen de suministro

REMS KaliGrat R. Herramienta de calibrado y escariado interior de tubos. Para tubos compuestos \varnothing 16 - 63 mm. Mango de trinquete con varillaje de calibrado para diferentes diámetros y espesores de pared, con cuchillas de escariar integradas. En blíster.

Modelo \varnothing mm \times grosor de pared mm	Código	€
R4 16\times2 + 20\times2 + 25\times2,5/26\times3 + 32\times3	114045R	97,80
R4 16\times2 + 20\times2,25 + 25\times2,5/26\times3 + 32\times3	114046R	97,80
R3 40\times3,5 + 50\times4 + 63\times4,5	114047R	195,60
R3 40\times4 + 50\times4,5 + 63\times6	114048R	195,60



REMS KaliGrat H

Herramienta de calibrado y escariado interior/exterior de tubos

Robusta herramienta de calidad para el calibrado y escariado exterior e interior de tubos.

Tubos multicapa \varnothing 16–26 mm

REMS KaliGrat H – Calibrado y escariado exterior/ interior al mismo tiempo. Mango de perilla con varillaje de calibrado y cuchillas de escariar.

De aplicación universal para tubos compuestos; permite calibrar tras la operación de corte, así como escariar el interior del tubo para evitar daños en la junta tórica del racor y escariar también el exterior. Un producto para varios tamaños de tubo.

Fácil manejo y avance rápido gracias a la ergonómica carcasa de plástico con mango de perilla.

Robusta versión de acero del varillaje de calibrado con cuchillas de escariar integradas, para un uso intensivo y prolongada vida útil. El varillaje de calibrado y las cuchillas de escariar están adaptados a distintas dimensiones y grosores de pared de los tubos. Manguito resistente para proteger de posibles daños el varillaje de calibrado y las cuchillas de escariar.



Volumen de suministro

REMS KaliGrat H. Herramienta de calibrado y escariado exterior/interior de tubos. Para tubos compuestos. En blíster.

Modelo \varnothing mm \times grosor de pared mm	Código	€
16\times2 + 20\times2 + 26\times3	114060R	115,60
16\times2 + 20\times2 + 25\times2,5	114061R	115,60





Montar

	Tenazas de tubos	104
	Bloques de sujeción de tubos mediante cadena	105
	Bancos de trabajo plegables	106
	Soportes de material	107
	Taladradora por acumulador	108
	Foco LED eléctrico Foco LED por acumulador	110

REMS Catch S

Tenazas de tubos con boca S

Robusta herramienta de calidad para soportar grandes cargas y larga duración. Totalmente en acero y forjada por estampación.

Modelo sueco según DIN 5234 – Forma C.

Tubos ≤ Ø 3"
Tuercas, pernos, material plano

REMS Catch S – para uso profesional.

Modelo sueco con boca en forma de S para un agarre seguro en 3 puntos. Auto-apriete, por lo tanto, agarra y fija también tubos lisos. Construcción robusta en acero cromovanadio, totalmente forjada con estampación, pulida y barnizada al horno. Dentado endurecido muy resistente al desgaste. Mangos antideslizantes con forma ergonómica. Protección para no pillarse. Tuerca de ajuste imperdible. Pasador endurecido.

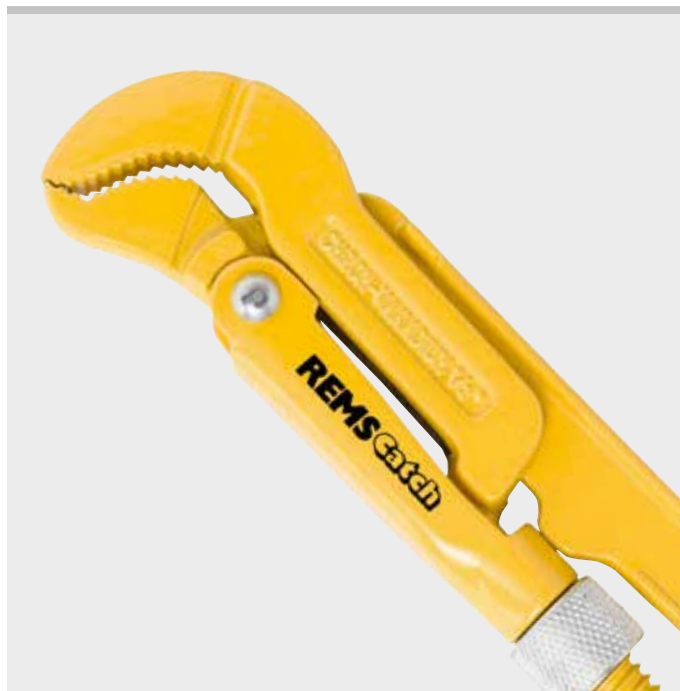

Volumen de suministro

REMS Catch S. Tenaza de tubos con boca S, modelo sueco. DIN 5234 – Forma C. En bolsa de plástico.

Denominación Tubos ≤ Ø pulg.	Alcance de boca en mm	Código	€
S 1/2"	36	11600R	51,80
S 1"	47	116005R	55,53
S 1 1/2"	60	116010R	74,53
S 2"	78	116015R	99,44
S 3"	112	116020R	199,30



REMS Catch W

Tenazas de canal

Robusta herramienta de calidad para soportar grandes cargas y larga duración. Totalmente en acero y forjadas por estampación.

Según ISO 8976 con perno pasador articulable.

Tubos ≤ Ø 1 1/2"
Atornillamientos cuadrados y hexagonales, material plano

REMS Catch W – para uso profesional.

Tenaza de canal con perno pasador articulable, reforzado y rectificado (industrial). Ajustable con 7 posiciones. Mordazas con autobloqueo, consiguiendo un agarre y sujeción seguro incluso en superficies resbaladizas.

Construcción robusta en acero cromovanadio, totalmente de acero, forjado con estampación, barnizada al horno. Dentado endurecido muy resistente al desgaste. Mangos antideslizantes con forma ergonómica. Protección para no pillarse.



Volumen de suministro

REMS Catch W. Tenaza de canal con perno pasador articulable (industrial). ISO 8976. En bolsa de plástico.

Denominación	Tubos ≤ Ø pulg.	Código	€
W 175	1"	116050R	25,43
W 240	1 1/4"	116055R	29,27
W 300	1 1/2"	116060R	43,08



REMS Aquila 3B

Estación de trabajo móvil para mecanización de tubos con bloque de sujeción mediante cadena

Robusta estación de trabajo para mecanización de tubos, fácilmente transportable, con bloque de sujeción integrado sobre trípode plegable. Con práctica bandeja. Para oficios e industria. Para obra y taller.

Rango de fijación	Ø 10 – 165 mm Ø 1/8 – 6"
Capacidad de carga	≤ 450 kg

REMS Aquila 3B – estación de trabajo móvil para mecanizar tubos. Fijación segura de tubos hasta 6". En cualquier lugar.

Robusta construcción de fundición antitorsión de la placa de trabajo con bloque de sujeción de tubos mediante cadena integrada, soporte de tubo, portaherramientas, 3 dispositivos de curvado para curvar tubos de Ø 10 – 26 mm, Ø 3/8 – 3/4", cabezal de fijación.

Doble mordaza de fijación con dentado especial, fácilmente intercambiable, para fijar tubos de forma segura en todo el rango de fijación. Templado especial, para una larga vida útil. Cadena de fijación con robustos eslabones de cadena, fijación sencilla mediante cierre rápido y husillo roscado trapecoidal. Rango de trabajo fácilmente accesible delante del bloque de sujeción de tubos mediante cadena, para girar libremente incluso herramientas largas.

Especialmente indicado para instalaciones de tubos, p. ej. para cortar, roscar, curvar, montar.

Cabezal de fijación ajustable para fijar la estación de trabajo de mecanización de tubos entre el techo y el suelo, para una gran estabilidad.

Trípode acreditado para una gran estabilidad, plegable, para una colocación y transporte sencillos. Práctica bandeja para herramientas y material de trabajo.

Soportes de material regulables en altura REMS Herkules (página 107).



Info



Volumen de suministro

REMS Aquila 3B. Estación de trabajo para mecanización de tubos con bloque de sujeción mediante cadena, para tubos, barras Ø 10 – 165 mm, Ø 1/8 – 6". Placa de trabajo con bloque de sujeción de tubos mediante cadena integrada con mordaza de sujeción doble, soporte de tubo, portaherramientas, 3 dispositivos de curvado para curvar tubos de Ø 10 – 26 mm, Ø 3/8 – 3/4", cabezal de fijación. Trípode plegable con bandeja. Capacidad de carga ≤ 450 kg. En caja de cartón.

Código	€
120270R	529,38

REMS Aquila WB

Bloque de sujeción de tubos mediante cadena para banco de trabajo

Robusto bloque de sujeción de tubos mediante cadena de alta calidad para fijación en banco de trabajo. Calidad superior para una larga vida útil. Para oficios e industria. Para obra y taller.

Rango de fijación	Ø 10 – 165 mm Ø 1/8 – 6"
-------------------	-----------------------------

REMS Aquila WB – sujeción segura de tubos hasta 6".

Robusta construcción de fundición antitorsión de la placa base, con bloque de sujeción de tubos mediante cadena integrada, soporte de tubo, dispositivo de curvado.

Doble mordaza de fijación con dentado especial, fácilmente intercambiable, para fijar tubos de forma segura en todo el rango de fijación. Templado especial para una larga vida útil.

Cadena de fijación con robustos eslabones de cadena, fijación sencilla mediante cierre rápido y husillo roscado trapecoidal.

Rango de trabajo fácilmente accesible delante del bloque de sujeción de tubos mediante cadena, para girar libremente incluso herramientas largas.

Especialmente indicado para instalaciones de tubos, p. ej. para cortar, roscar, curvar, montar.

Para fijación en banco de trabajo. Tener en cuenta la capacidad de carga del banco de trabajo.

Soportes de material regulables en altura REMS Herkules (página 107).

Volumen de suministro

REMS Aquila WB. Bloque de sujeción de tubos mediante cadena de alta calidad, para tubos, barras Ø 10 – 165 mm, Ø 1/8 – 6". Placa base con bloque de sujeción de tubos mediante cadena integrada con doble mordaza de fijación, soporte de tubo, dispositivo de curvado. Para banco de trabajo. En caja de cartón.

Código	€
120250R	310,36



Producto alemán de calidad



Info



Robustos bancos de trabajo plegables y fácilmente transportables para uso universal. Tableros de trabajo según DIN 68 705. Para instalación e industria. Para obra y taller.

REMS Jumbo E – manejable y ligero.

Tablero de trabajo	Abedul Multiplex, 800 × 600 × 22 mm
Altura de trabajo	800 mm
Peso	23 kg
Capacidad de carga	≤ 300 kg

REMS Jumbo – el banco de trabajo plegable indestructible. Manejable y ligero.

Producto alemán de calidad.

Tablero de trabajo	Haya Multiplex, 1100 × 700 × 26 mm
Altura de trabajo	800 mm
Peso	28 kg
Capacidad de carga	≤ 300 kg

REMS Jumbo – montado en pocos segundos.

Con cierre de palanca articulada. Tableros de trabajo según DIN 68 705. Potente, capacidad de carga hasta 300 kg.

Manejable y ligero. REMS Jumbo E sólo 23 kg, REMS Jumbo sólo 28 kg.

Tablero de trabajo de madera contrachapada especial de abedul Multiplex (REMS Jumbo E) o haya Multiplex (REMS Jumbo), según DIN 68 705 encolado resistente a la intemperie, impregnado, resistente a tornillos de banco y a grietas, plano y antitorsión.

Superficie plana, protegida contra torsiones. Canto de acero protegido contra los impactos, inastillable. Tornillos y tuercas galvanizados.

Especialmente estable gracias a un robusto bastidor de tubos de acero con cierre de palanca articulada, montado en pocos segundos. Fácilmente transportable.

Gran capacidad de carga, hasta 300 kg.



Producto alemán de calidad



Info

Volumen de suministro

REMS Jumbo. Banco de trabajo plegable con cierre de palanca articulada. Tablero de trabajo según DIN 68 705. Capacidad de carga ≤ 300 kg. En caja de cartón.

Denominación	Tablero de trabajo	Dimensión mm	Código	€
REMS Jumbo E	Abedul Multiplex	800 × 600	120240R	289,60
REMS Jumbo	Haya Multiplex	1100 × 700	120200R	445,30



Soportes de material, regulable en altura con guía de bolas para tubos y barras giratorios y fijos. Para instalación e industria. Para obra y taller.

Tubos, barras \emptyset (1/8) 3/4 - 6", \emptyset (6) 26 - 168 mm
Capacidad de carga \leq 150 kg

REMS Herkules – el soporte fuerte.

Desplazamiento sencillo del material en todos los sentidos al girar, tirar y empujar, gracias a dos bolas de acero inoxidable alojadas en una carcasa inoxidable en el rango de \emptyset 3/4 - 6", \emptyset 26 - 168 mm.

Especialmente indicado para instalaciones de tubos, p. ej. para cortar, roscar, ranurar, soldar.

Construcción robusta, apropiado para la obra. Desmontable para su transporte o almacenaje

Opcionalmente sobre robusto trípode o con dispositivo de sujeción para banco de trabajo.

Regulable en altura, REMS Herkules 3B de 690 a 1180 mm desde el suelo,

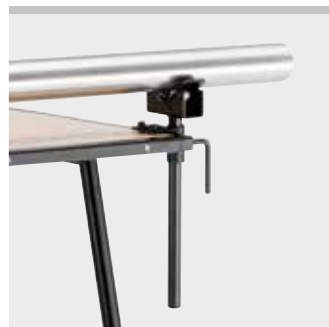

Producto alemán de calidad



Info

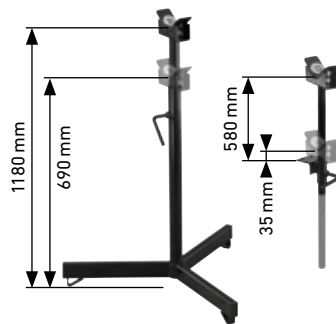

Volumen de suministro

REMS Herkules. Soporte de material regulable en altura, para tubos, barras \emptyset (1/8) 3/4 - 6", \emptyset (6) 26 - 168 mm. Opcionalmente sobre trípode o con dispositivo de sujeción para banco de trabajo. Capacidad de carga \leq 150 kg. En caja de cartón.

Denominación	Versión	Código	€
REMS Herkules 3B	Trípode con tapas de protección	120120R	334,24
REMS Herkules Y	Dispositivo de fijación para el banco de trabajo	120130R	201,37

Soportes de material regulables en altura con guía de bolas para tubos y barras giratorios y fijos. Para instalación e industria. Para obra y taller.

Tubos, barras \emptyset (1/8) 1 1/4 - 12", \emptyset (6) 42 - 324 mm
Capacidad de carga \leq 450 kg

REMS Herkules XL 12" – Gran estabilidad para tubos de hasta 12".

Especialmente indicado para instalaciones de tubos, p. ej., para ranurar, cortar, roscar, soldar.

Desplazamiento sencillo del material en todos los sentidos al girar, tirar y empujar, gracias a dos bolas de acero inoxidable alojadas en una carcasa inoxidable en el rango de \emptyset 1 1/4 - 12", \emptyset 42 - 324 mm.

Construcción robusta, apropiado para la obra. Trípode firme; plegable de cara al transporte y al almacenamiento.

Altura regulable desde 505 a 915 mm a partir del suelo.

Husillo para una sencilla alineación del tubo, con dispositivo de retención.

Con una práctica asa de transporte para mayor facilidad en el desplazamiento.



Volumen de suministro

REMS Herkules XL 12". Soporte de material plegable y regulable en altura, para tubos, barras \emptyset 1 1/4 - 12", \emptyset 42 - 324 mm. Capacidad de carga \leq 450 kg. En caja de cartón.

	Código	€
	120125R	362,26

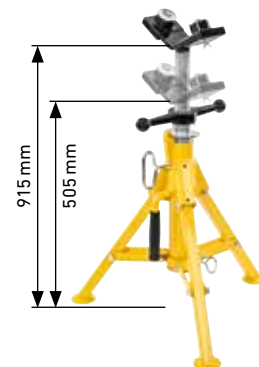

Potente y manejable herramienta eléctrica portátil para taladrar, apretar/aflojar tornillos y escariar tubos. Para montaje, desmontaje, reparaciones. Tecnología Li-Ion 22 V. Para accionamiento por acumulador o red.

Perforación de acero, piedra	≤ Ø 13 mm
Perforación de madera	≤ Ø 32 mm
Perforación con brocas vítreas, p. ej. en cerámica, gres fino, granito, mármol	≤ Ø 14 mm
Apriete/aflojado de tornillos	≤ Ø 8 mm

REMS Helix 22 V VE – taladrar, atornillar y escariar. Con un potente motor sin escobillas por acumulador.

Construcción

Extremadamente ligera, pequeña y manejable. Máquina accionadora con acumulador de tan sólo 1,6 kg. Por ello, de aplicación universal, con una mano, boca abajo, también para lugares especialmente estrechos. Distribución óptima del peso para manejo con una sola mano. Carcasa con diseño ergonómico. Máquina accionadora con mecanismo de fijación rápida sin llave, rango de fijación 1,5–13 mm mm, marcha a derecha e izquierda. 2 rangos de velocidad ajustables progresivamente de 0–560 min⁻¹ y 0–1900 min⁻¹, 15 niveles de par y nivel de perforación, par de fuerzas elevado de 50 Nm en ambos rangos de velocidad, par de fuerzas bajo, de 12 Nm, en el rango de velocidad rápida y 30 Nm en el rango de velocidad bajo para atornillar con fuerza. Linterna de trabajo de LEDs integrada para iluminar la zona de trabajo. Clip para cinturón. Para operar por acumulador y red. 1 punta doble, plana/estrella, 50 mm de largo. Juego de puntas disponible como accesorio.

Accionamiento

Accionamiento electromecánico de gran eficacia, con potente motor por acumulador sin escobillas de 21,6 V, 500 W, con un robusto y preciso engranaje de 2 etapas apoyado sobre rodamientos de bolas, libre de mantenimiento. Interruptor pulsador de seguridad.

Sistema vario-electrónico

Regulación electrónica continua de revoluciones, para un inicio de taladrado sensitivo, apriete/aflojado de tornillos y para seleccionar la velocidad adecuada al material al taladrar y apretar/aflojar tornillos. La velocidad se puede controlar de forma continua mediante presión variable del interruptor pulsador de seguridad desde 0 hasta 560 min⁻¹ o 0 hasta 1900 min⁻¹ (interruptor acelerador (VE)).

Operación por acumulador o red

Tecnología Li-Ion 22 V. Acumuladores Li-Ion 21,6 V de alta capacidad con 2,5, 4,4, 5,0 o 9,0 Ah de capacidad, para una larga duración. Ligero y potente. Control escalonado del estado de carga mediante luces LED de color. Rango de temperaturas de trabajo desde –10 hasta +60 °C. Sin efecto memoria, para una potencia máxima del acumulador. Cargador rápido 100–240 V, 90 W. Cargador rápido 100–240 V, 290 W, para acortar los tiempos de carga, disponible como accesorio. Alimentación de tensión 220–240 V/21,6 V, salida 15 A, para funcionamiento por red en vez de por acumulador Li-Ion 21,6 V, disponible como accesorio.



Info

Volumen de suministro

REMS Helix 22 V VE Set. Taladradora por acumulador con sistema vario-electrónico (VE) para perforar acero, roca, $\leq \varnothing 13$ mm, madera $\leq \varnothing 32$ mm y otros materiales y para apretar/aflojar tornillos $\leq \varnothing 8$ mm. Máquina accionadora con mecanismo de fijación rápida sin llave, rango de fijación 1,5–13 mm, marcha a derecha e izquierda. Accionamiento electromecánico con potente motor por acumulador sin escobillas de 21,6 V, 500 W, robusto engranaje de 2 etapas. 2 rangos de velocidad de ajuste continuo de 0–560 min^{-1} y de 0–1900 min^{-1} , 15 niveles de par y nivel de perforación, par de fuerzas elevado de 50 Nm en ambos rangos de velocidad. Interruptor pulsador de seguridad. Lámpara de trabajo LED integrada. Clip para cinturón. Acumulador Li-Ion 21,6 V, 2,5 Ah, cargador rápido 220–240 V, 50–60 Hz, 70 W. 1 bit doble de punta plana/en cruz, 50 mm de largo. En bolsa de transporte.

	Código	€
	190110R220	499,00

Otras tensiones sobre demanda.



Accesorios

Denominación	Código	€
REMS REG 10–42. Escariador exterior/interior de tubos para tubos $\varnothing 10–42$ mm, $\varnothing \frac{1}{2}–1\frac{1}{8}$ " , véase pág. 98		
REMS REG 10–54 E. Escariador exterior/interior de tubos para tubos $\varnothing 10–54$ mm, $\varnothing \frac{1}{2}–2\frac{1}{8}$ " , véase pág. 99		
REMS KaliGrat E. Herramienta para el calibrado y escariado exterior e interior de tubos, para tubos compuestos de $\varnothing 14–63$ mm, véase pág. 100		
REMS brocas vítreas , $\varnothing 5–14$ mm, véase pág. 320		
REMS Helix 22 V VE máquina accionadora , sin acumulador	190100R22	239,00
Acumulador Li-Ion 21,6 V, 2,5 Ah	571571R22	258,46
Acumulador Li-Ion 21,6 V, 4,4 Ah	571574R22	372,64
Acumulador Li-Ion 21,6 V, 5,0 Ah	571581R22	310,36
Acumulador Li-Ion 21,6 V, 9,0 Ah	571583R22	414,16
Cargador rápido 100–240 V, 50–60 Hz, 90 W	571585R220	175,42
Cargador rápido 100–240 V, 50–60 Hz, 290 W	571587R220	414,16
Conexión 220–240 V/21,6 V, 50–60 Hz, 15 A , para alimentación por red en lugar de por acumulador Li-Ion 21,6 V	571567R220	414,16
Bolsa de transporte	190053R	46,71
Juego de puntas , compuesto por portapuntas de cambio rápido, magnético, con bloqueo automático de puntas, 12 puntas (4 Torx, 3 estrella PH, 3 estrella PZ, 2 planas), en práctico cartucho insertable con cinta elástica de fijación para fijar en la muñeca o la taladradora.	190051R	15,88
REMS Lumen 2800 22 V , foco LED por acumulador, véase pág. 111		



Potente foco LED eléctrico, con gran luminosidad.
Para obra y taller.

REMS Lumen 5000

Flujo luminoso 5000 lm

REMS Lumen 7000

Flujo luminoso 7000 lm

REMS Lumen 10000

Flujo luminoso nivel 1 5000 lm

Flujo luminoso nivel 2 10000 lm

REMS Lumen 5000/7000/10000 – luz eléctrico.

Gran luminosidad. Ligero y manejable.

Giro continuado sin escalonamientos.

Aplicación universal

Potente foco LED eléctrico, con gran luminosidad, para uso universal en obras o talleres. REMS Lumen 10000 con 2 niveles de brillo posibles, adaptados para cada uso.

Construcción

Foco LED eléctrico ligero y manejable. REMS Lumen 5000 sólo 1,8 kg, REMS Lumen 7000 sólo 2,2 kg, REMS Lumen 10000 sólo 3,0 kg. Carcasa de aluminio resistente a los impactos, estanca al polvo, protección frente a posibles chorros de agua de cualquier dirección. Protección de los LED mediante cristal acrílico resistente a impactos y golpes. Giro posible de la carcasa del foco de 360°, con tornillos de mariposa que permiten fijar el giro y dirigir la luz de forma óptima. Interruptor de encendido/apagado. Bastidor de acero con pies de goma para mayor estabilidad. Asa de transporte práctica y antideslizante. Práctico soporte telescópico de 3 patas, de sólo 1,9 kg, para el posicionamiento exacto del foco LED, regulable en altura de 615 a 1590 mm desde el suelo, plegable para facilitar el transporte, disponible como accesorio.

Foco LED plano

Moderno foco LED, de bajo consumo, con gran luminosidad. Luz instantánea sin demora de encendido. Con REMS Lumen 10000 es posible elegir dos niveles de brillo. Dispersión de luz de 120° para una buena iluminación. Temperatura de color 5000 K. El calor se disipa de forma eficiente mediante un radiador de láminas de aluminio de gran calidad. La protección contra sobrecalentamiento regula automáticamente el suministro de energía, para un funcionamiento continuo.

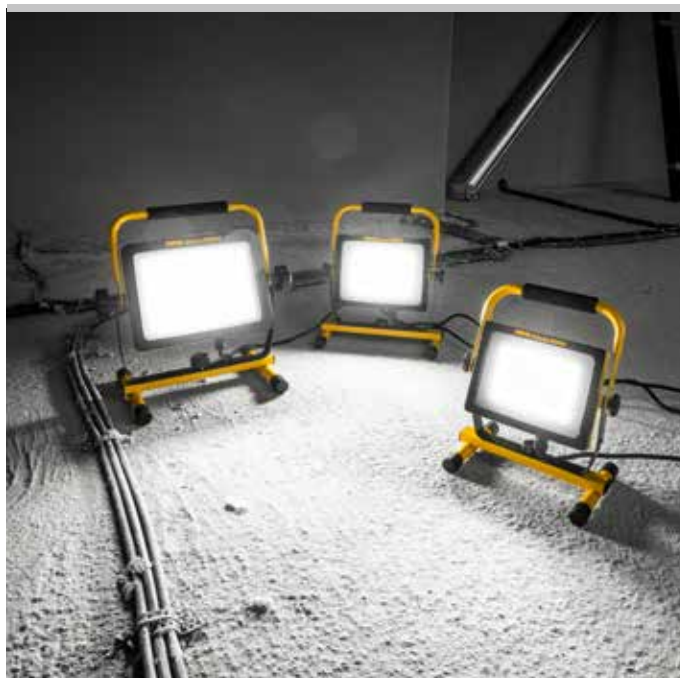

Info

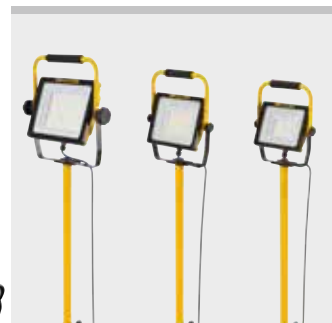

Volumen de suministro

REMS Lumen. Foco LED eléctrico de gran luminosidad. 230 V, 50 – 60 Hz.
Cable de conexión de 5 m. En caja de cartón.

Denominación	Flujo luminoso ≤ lm	Potencia ≤ W	Código	€
Lumen 5000	5000	50	175220R220	82,00
Lumen 7000	7000	70	175221R220	98,61
Lumen 10000	10000	100	175222R220	123,52

Otras tensiones sobre demanda.

Accesorios

Denominación	Código	€
Soporte telescópico REMS 3B , sobre 3 patas, regulable en altura, plegable.	175230R	31,04



REMS Lumen 2800 22V

Foco LED por acumulador

Foco LED potente y portátil, por acumulador, con gran capacidad de iluminación. Tecnología Li-Ion 22 V. Para accionamiento por acumulador o red. Para obra y taller.

Flujo luminoso nivel 1	1100 lm
Flujo luminoso nivel 2	2000 lm
Flujo luminoso nivel 3	2800 lm

REMS Lumen 2800 22V – ilumina por todos lados. Gran capacidad de iluminación. Portátil, manejable, ligero. Para accionamiento por acumulador o red. Giro continuado, sin escalonamientos.

Aplicación universal

Potente foco LED por acumulador, portátil, con gran capacidad para un uso universal en obras o talleres. Con tres niveles de luminosidad, idóneo para cualquier tipo de uso.

Construcción

Foco LED por acumulador, ligero y manejable, sólo 1,7 kg; o con el acumulador incluido, 2,1 kg. Carcasa de plástico resistente a los impactos. Protección de los LED mediante cristal acrílico resistente a impactos y golpes. Giro posible de la carcasa del foco de 360°, con tornillos de mariposa que permiten fijar el giro y dirigir la luz de forma óptima. Interruptor de encendido/apagado. Bastidor de acero con una lámina de plástico y un gancho que se enchufa y permite montar o colgar el foco. Asa de transporte práctica y antideslizante. El suministro incluye una fuente de alimentación de 220–240 V, 50–60 Hz, 138 W, para funcionamiento en red. La carcasa lleva integrado el alojamiento para pilas recargables REMS Li-Ion 21,6 V para un uso con acumulador en lugar de la red eléctrica. Para el uso de baterías Li-Ion de 21,6 V, 2,5 Ah, 54 Wh (suministro). Práctico soporte telescópico de 3 patas, de sólo 1,9 kg, para el posicionamiento exacto del foco LED, regulable en altura de 615 a 1590 mm desde el suelo, plegable para facilitar el transporte, disponible como accesorio.

Foco LED plano

Moderno foco LED, de bajo consumo, con gran luminosidad. Luz instantánea sin demora de encendido. Se puede elegir 3 niveles de brillo. Dispersión de luz de 120° para una buena iluminación. Temperatura de color 6500 K. El calor se disipa de forma eficiente mediante un radiador de láminas de aluminio de gran calidad, evitándose así un sobrecalentamiento. Funcionamiento continuo.

Operación por acumulador o red

Tecnología Li-Ion 22V. Acumuladores Li-Ion 21,6 V de alta capacidad con 2,5, 4,4, 5,0 o 9,0 Ah de capacidad, para una larga duración. Ligero y potente. Control escalonado del estado de carga mediante luces LED de color. Rango de temperaturas de trabajo desde -10 hasta +60 °C. Sin efecto memoria, para una potencia máxima del acumulador. Cargador rápido 100–240V, 90W. Cargador rápido 100–240V, 290W, para acortar los tiempos de carga, disponible como accesorio.

Denominación	Horas de funcionamiento h*		
	Nivel 1	Nivel 2	Nivel 3
Acumulador Li-Ion 21,6V, 2,5 Ah	5,4	2,4	1,6
Acumulador Li-Ion 21,6V, 4,4 Ah	9,6	4,2	2,8
Acumulador Li-Ion 21,6V, 5,0 Ah	10,9	4,8	3,2
Acumulador Li-Ion 21,6V, 9,0Ah	19,6	8,6	5,7

Volumen de suministro

REMS Lumen 2800 22V Set Power-Edition. Foco LED por acumulador con gran luminosidad. Para accionamiento por acumulador o red. Flujo luminoso ≤2800lm. Alimentación de tensión 220–240V, 50–60 Hz, 138W. Sin acumulador, sin cargador rápido. En caja de cartón.

	Código	€
	175210R220	144,28

Otras tensiones sobre demanda.

Volumen de suministro

REMS Lumen 2800 22V Set. Foco LED por acumulador con gran luminosidad. Para accionamiento por acumulador o red. Flujo luminoso ≤2800lm. Acumulador Li-Ion 21,6 V, 2,5 Ah, cargador rápido 220–240V, 50–60 Hz, 70W. Alimentación de tensión 220–240V, 50–60 Hz, 138W. En caja de cartón.

	Código	€
	175211R220	455,68

Otras tensiones sobre demanda.

Accesorios

Denominación	Código	€
Acumulador Li-Ion 21,6V, 2,5 Ah	571571R22	258,46
Acumulador Li-Ion 21,6V, 4,4 Ah	571574R22	372,64
Acumulador Li-Ion 21,6V, 5,0 Ah	571581R22	310,36
Acumulador Li-Ion 21,6V, 9,0 Ah	571583R22	414,16
Cargador rápido 100–240V, 50–60 Hz, 90W	571585R220	175,42
Cargador rápido 100–240V, 50–60 Hz, 290W	571587R220	414,16
Soporte telescópico REMS 3B, sobre 3 patas, regulable en altura, plegable.	175230R	31,04



Info



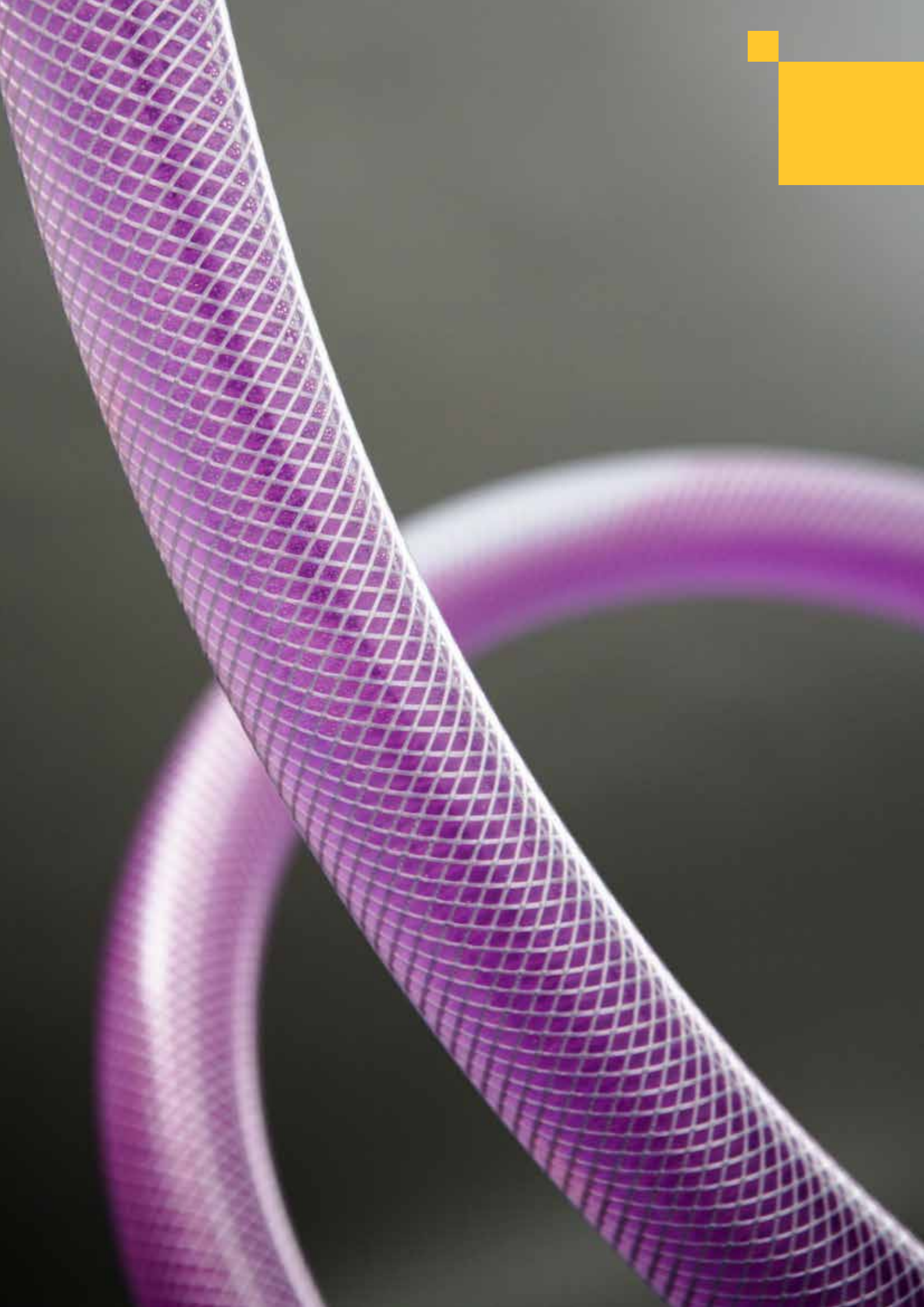

Comprobar la presión







Limpiar

Desinfectar

Conservar

Lavar

Llenar

	Bomba de comprobación manual	114
	Bomba de comprobación eléctrica	115
	Bomba eléctrica de descalcificación	116
	Dispositivo electrónico de lavado con compresor	117
	Dispositivo electrónico de lavado y comprobación de presión con compresor	120
	Unidad de desinfección TW, unidad de limpieza y conservación H	123
	Limpiadores para máquinas	123
	Bombas eléctricas de llenado y lavado	124

Bomba de comprobación manual para la comprobación de la presión y la hermeticidad en conductos de tubería y contenedores.

Campo de comprobación y presión	≤ 6 MPa/60 bar/870 psi
Agua, aceite, glicol	
Valor pH de los líquidos	7 – 12
Temperatura de los líquidos	≤ 60°C
Viscosidad de los líquidos	≤ 1,5 mPa s

REMS Push – fiablemente hermética.

Aplicación universal

En instalaciones sanitarias, de calefacción, de paneles solares y contra-incendios, en sistemas de aire comprimido, de vapor y de refrigeración, instalaciones de gasóleo, en la construcción de calderas y de contenedores de presión.

Construcción

Construcción metálica, robusta para el trabajo duro de la obra. REMS Push con depósito de chapa de acero resistente a la corrosión recubierta con pintura en polvo, con capacidad de llenado para 12 l. Palanca a prueba de torsión con mango ergonómico, y fijación para su transporte. Émbolo de latón muy resistente al desgaste, Ø 30 mm. Manguera de alta presión con conexión de ½". Placa de distribución con manómetro protegido contra golpes. Manómetro de escala fina, p ≤ 1,6 MPa/16 bar/232 psi, para la comprobación de hermeticidad con variaciones de 0,01 MPa/0,1 bar/1,45 psi según DIN 1988 como accesorio.

Depósito de acero inoxidable

REMS Push INOX con depósito de acero inoxidable, con capacidad de llenado para 12 l. Para una vida útil extralarga.

Funcionamiento

Comprobación de presión y hermeticidad con agua o aceite. Sistema de doble válvula para un fiable aumento de la presión, con bolas de acero inoxidable. Gran rendimiento en el llenado, debido a su larga carrera. Ajuste fino de la presión en carreras cortas. Manguera de alta presión reforzada, para evitar mediciones erróneas.



Volumen de suministro

REMS Push. Bomba de comprobación manual con manómetro, p ≤ 6 MPa/60 bar/870 psi. Para la comprobación de la presión y la hermeticidad en conductos de tubería y contenedores hasta 6 MPa/60 bar/870 psi. Depósito de chapa de acero, resistente a la corrosión recubierta de pintura en polvo, con capacidad para 12 l. Manguera de alta presión de 1,5 m con conexión ½". En caja de cartón.

	Código	€
	115000R	278,18

Volumen de suministro

REMS Push INOX. Bomba de comprobación manual con manómetro, p ≤ 6 MPa/60 bar/870 psi. Para la comprobación de la presión y la hermeticidad en conductos de tubería y contenedores hasta 6 MPa/60 bar/870 psi. Depósito de acero inoxidable, con capacidad de llenado para 12 l. Manguera de alta presión de 1,5 m con conexión ½". En caja de cartón.

	Código	€
	115001R	358,11



Accesorios

Denominación	Presión p ≤ MPa/bar/psi	Código	€
Pieza de conexión con manómetro y válvula de cierre	6/60/870	115110R	123,52
Manómetro con escala fina	1,6/16/232	115045	79,61

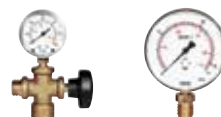

Potente bomba de comprobación eléctrica para la presión y comprobación de instalaciones de tubería y recipientes.

Campo de presión y comprobación	≤ 6 MPa/60 bar/870 psi
Caudal	6,5 l/min
Agua, soluciones lavables, emulsiones	
Valor pH de los líquidos	7-10
Temperatura de los líquidos	≤ 60°C
Viscosidad de los líquidos	≤ 1,5 mPa s

REMS E-Push 2 – llenar y comprobar eléctricamente. Hasta 60 bar. Con limitación de presión regulable. 1300 W. Auto aspirante.

Aplicación universal

En la instalación sanitaria, de calefacción, instalaciones solares y aspersores, para sistemas de aire comprimido, vapor y refrigeración, instalaciones de fueloil, en la construcción de calderas y depósitos de presión.

Construcción

Robusto, compacto, ligero, solamente pesa 10 kg. Fácilmente transportable. Pistón resistente al desgaste y de altas prestaciones, manómetro de glicerina, p ≤ 6 MPa/60 bar/870 psi. Manguera de alta presión con refuerzo del tejido, para evitar mediciones erróneas. Manguera de aspiración con filtro. Bloqueo de reflujo en la manguera de aspiración evita la marcha en vacío de la manguera durante los tiempos de inactividad; ello reduce los tiempos de aspiración. Pieza de conexión con manómetro, p ≤ 6 MPa/60 bar/870 psi, y válvula, para la comprobación de presión y hermeticidad también en ausencia de la bomba de comprobación, p.ej. para impedir robos o para su utilización en otros puntos a comprobar, como accesorio. Manómetro de escala fina, p ≤ 1,6 MPa/16 bar/232 psi para la lectura en cambios de presión de 0,01 MPa/0,1 bar/1,45 psi, para comprobar la hermeticidad según DIN 1988, como accesorio.

Bomba de pistón de altas prestaciones

Bomba de pistón de altas prestaciones encerrado en baño de aceite, con pistón de acero inoxidable resistente al desgaste. Potente y fiable motor de condensador, 1300 W, gran potencia y rapidez. Gran caudal con 6,5 l/min. Comprobar la presión y hermeticidad hasta 6 MPa/60 bar/870 psi.

Limitación de presión ajustable

Limitación de presión en 6 etapas, 1-6 MPa/10-60 bar/145-870 psi, ajustable a la presión requerida en el sistema de tuberías/depósito.



Volumen de suministro

REMS E-Push 2. Bomba eléctrica de comprobación con manómetro, p ≤ 6 MPa/60 bar/ 870 psi, para comprobaciones de presión y hermeticidad en conductos de tubería y depósitos hasta 6 MPa/60 bar/870 psi, con limitación de presión ajustable. Grupo de presión con motor de condensador 230 V, 50 Hz, 1300 W. Manguera de aspiración de 1,5 m con conexión de 1/2" y juntas, filtro de aspiración con bloqueo de reflujo. Manguera de alta presión de 1,5 m con conexión 1/2" y juntas. En caja de cartón.

	Código	€
	115500R220	943,54

Accesorios

Denominación	Presión p ≤ MPa/bar/psi	Código	€
Pieza de conexión con manómetro y válvula de cierre	6/60/870	115110R	123,52
Manómetro con escala fina	1,6/16/232	115045	79,61



Bomba eléctrica descalcificadora de gran potencia para una eficaz descalcificación de tuberías y depósitos, tales como calentadores, calderas, acumuladores de agua caliente o refrigerada, intercambiadores de calor, sistemas de calefacción y refrigeración.

Capacidad útil del bidón	21 l
Caudal	≤ 30 l/min
Presión	≤ 0,1 MPa/1,0 bar/15 psi
Altura de caudal	≤ 10 m
Temperatura de la solución descalcificadora	≤ 50°C

REMS Calc-Push – Eficaz descalcificación eléctrica. Gran caudal. Palanca con tres movimientos para poder cambiar la dirección del caudal, con puesta a cero.

Aplicación universal

Para una descalcificación eficaz de tuberías y depósitos, por ejemplo, calentadores, calderas, acumuladores de agua caliente y refrigerada, intercambiadores de calor, sistemas de calefacción y refrigeración.

Construcción

Sólida, compacta, ligera; tan solo 9,2 kg. Depósito de plástico resistente a los golpes para la solución descalcificadora. El bidón tiene un volumen útil de 21 l y una práctica tapa de rosca para poder cerrarlo durante el transporte. La unidad de bomba tiene conectadas mangueras entretreçadas, flexibles, de PVC, de ½" y 2,3 m de longitud, con racores con rosca interna de ½" y tapones. La palanca tiene tres direcciones para poder cambiar la dirección del caudal y disolver a ambos lados capas importantes de calcificación, con puesta a cero para interrumpir el flujo. Fácilmente transportable gracias a una empuñadura situada en el medio y prácticos soportes para las mangueras.

Unidad de bomba desenroscable

Compacta unidad de bomba, compuesta por una bomba centrífuga y condensador; desenroscable, para una cómoda limpieza de la unidad de bomba y del bidón de plástico tras el proceso de descalcificación. Bomba autocebante, apropiada para varias soluciones descalcificadoras de ácido acético, ácido clorhídrico, ácido cítrico, ácido fórmico, ácido fosfórico, ácido sulfámico. Con un probado y potente condensador de funcionamiento silencioso, 165 W, interruptor de encendido/apagado. Fuerte caudal ≤ 30 l/min para una descalcificación eficaz.



Info

Volumen de suministro

REMS Calc-Push. Bomba eléctrica descalcificadora para una eficaz descalcificación de tuberías y depósitos, tales como calentadores, calderas, acumuladores de agua caliente o refrigerada, intercambiadores de calor, sistemas de calefacción y refrigeración. Caudal ≤ 30 l/min, capacidad útil del bidón de 21 l. Unidad de bomba con condensador de 230 V, 50 Hz, 165 W. Presión ≤ 0,1 MPa/1,0 bar/15 psi. Altura de caudal ≤ 10 m. 2 mangueras entretreçadas de PVC, flexibles, de ½" y 2,3 m de longitud, con racores con rosca interna Rp ½" y tapones. 2 racores dobles ¾"-½", 2 racores dobles ½"-¾". Embalaje de cartón.

	Código	€
	115900R220	829,36

Otras tensiones consultar.



Potente y compacto dispositivo electrónico de lavado con compresor libre de aceite. Para lavar con agua o mezcla de agua/aire, desinfectar, limpiar, conservar sistemas de tuberías y para accionar herramientas neumáticas.

Lavado y eliminación de depósitos

Presión del agua de la red

de tuberías $p \leq 1 \text{ MPa}/10 \text{ bar}/145 \text{ psi}$

Diámetro de tubo de la instalación $\leq \text{DN } 50, 2''$

Desinfección de instalaciones de agua potable

Limpieza y conservación de sistemas de calefacción de superficie y radiadores

Temperatura del agua $5 - 35^\circ\text{C}$

Caudal de agua $\leq 5 \text{ m}^3/\text{h}$

Utilización de herramientas neumáticas

Presión de trabajo $p \leq 0,8 \text{ MPa}/8 \text{ bar}/116 \text{ psi}$

Potencia de aspiración $\leq 230 \text{ NI}/\text{min}$

REMS Multi-Push S – Lavado con agua o mezcla de agua/aire. Cambio sencillo del suministro de aire durante el proceso de lavado en la eliminación de sedimentos. Vigilancia permanente del proceso. Protocolización. Interfaz USB.

Aplicación universal

Un **único** aparato para lavar con agua o mezcla de agua/aire, desinfectar, limpiar, conservar sistemas de tuberías, por ej. eliminación de sedimentos, limpieza y conservación de sistemas de calefacción de superficie y radiadores, lavado y desinfección de instalaciones de agua potable conforme a EN 806-4:2010, así como para accionar herramientas neumáticas.

Construcción

Potente y compacto dispositivo electrónico de lavado con compresor libre de aceite. Manejable, fácilmente transportable, sólo 32 kg. Dispositivos de medición y regulación para la ejecución automática de los programas de lavado, documentación de los resultados. Dispositivos de seguridad para evitar impurezas en la red de tuberías por reflujo. Válvulas de sobrepresión para limitar la presión. Filtro de líquido de condensación y partículas 5 µm. Bastidor de tubo de acero de grandes dimensiones como depósito de aire comprimido. Dos prácticos mangos para un transporte sencillo. Mango abatible, ahorra espacio y permite un transporte sencillo. Bastidor de tubo de acero transportable con 2 ruedas de goma, para un transporte sencillo y 2 apoyos de goma para una gran estabilidad. Cable de alimentación con interruptor protector (PRCD). 2 ganchos para enrollar el cable de conexión. Cierres para las entradas y salidas de REMS Multi-Push S, con protección antiextravío, para evitar la entrada de suciedad durante el transporte y el almacenamiento. Funda para proteger la máquina durante el transporte y el almacenamiento, disponible como accesorio.

Compresor

Potente compresor de émbolo libre de aceite y de probada eficacia con mecanismo de manivela, con motor de condensador 230V, 1500W. Manómetro para indicar la presión de aire en el depósito de aire comprimido. Botón de desconexión de emergencia.

Mangueras

Manguera de aspiración/presión transparente Ø 1", con refuerzo de tejido, 1,5 m de largo, con racores de manguera 1", con cierres, para lavado, desinfección, limpieza, conservación. Cierres para las entradas y salidas de las mangueras, con protección antiextravío, para evitar la entrada de suciedad durante el transporte y el almacenamiento. Manguera de unión compresor / conexiones de agua, 0,6 m de largo, con acoplamiento rápido DN 7,2 y racor de manguera 1", racor doble 1", para eliminar por soplado restos de agua en REMS Multi-Push S y mangueras de aspiración/presión al finalizar los trabajos.

Unidad de entrada y control

Manejo sencillo en la eliminación de sedimentos gracias a teclas que permiten cambiar el suministro de aire durante el proceso de lavado. Entrada y control guiados por menús en el lavado de instalaciones de agua potable conforme a EN 806-4:2010, con la posibilidad para el usuario de modificar los criterios configurados en fábrica y adaptarlos a las disposiciones de seguridad, reglamentos y normas nacionales. Selección de formato para fecha, hora y selección de diferentes unidades de medida. Unidad de entrada y control con pantalla de 3" con moderna tecnología LCD, diagonal de pantalla 76 mm, 128 x 64 píxeles. Supervisión continua de procesos durante la ejecución de los programas. Conexión USB para lápiz USB o impresora. La última versión de software para la unidad de entrada y control está disponible a través del lápiz USB como descarga en www.rems.de > Descargas > Software.

Patente EP 2 954 960

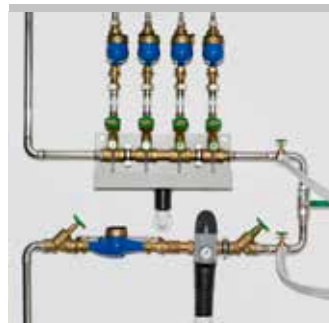

Producto alemán de calidad



Info

Eliminación de sedimentos y lavado

Equipado con teclas para ir cambiando de forma sencilla el suministro de aire durante el proceso de lavado cuando se trata de eliminar sedimentos en los sistemas de calefacción de superficie y radiadores, con las siguientes posibilidades: (1) sin aire comprimido, (2) aire comprimido intermitente, (3) aire comprimido constante.

Lavado según EN 806-4

Lavado de instalaciones de agua potable con agua o mezcla de agua/aire, con aire comprimido intermitente según EN 806-4:2010 y según la hoja de datos "Lavado, desinfección y puesta en servicio de instalaciones de agua potable" (agosto 2014) de la Asociación central de instalaciones sanitarias, de calefacción y aire acondicionado (ZVSHK), Alemania.

Desinfección

Unidad de desinfección REMS V-Jet TW para la desinfección de instalaciones de agua potable según EN 806-4:2010 y según la hoja de indicaciones "Lavado, desinfección y puesta en servicio de instalaciones de agua potable" (agosto 2014) de la Asociación central de instalaciones sanitarias, de calefacción y aire acondicionado (ZVSHK), Alemania, y otros sistemas de tuberías, disponible como accesorio. REMS Peroxi Color, incluye botella de 1 l de solución de dosificación REMS Peroxi para la desinfección de aprox. 100 l de volumen de conducción, botella de 20 ml de colorante rojo REMS Color para teñir la solución de dosificación y controlar el llenado y el lavado, pipeta para comprobar la fuerza activa de la concentración de la solución de dosificación, disponible como accesorio. Suministro de la solución desinfectante sin bomba de dosificación adicional (patente EP 2 954 960).

Limpieza y conservación

Unidad de limpieza y conservación REMS V-Jet H para limpiar y conservar sistemas de calefacción de superficie y radiadores, disponible como accesorio. Limpiador para la comprobación de llenado y lavado, tinte verde; y protección anticorrosión, para la comprobación de llenado, tinte azul, para unos 100 l de volumen de conducción en cada caso, disponible como accesorio. Suministro del limpiador y del agente anticorrosión sin bomba de dosificación adicional (patente EP 2 954 960).

Utilización de herramientas neumáticas

Conexión para herramientas neumáticas con un consumo de aire ≤ 230 NI/min, regulable, para adaptar las necesidades de aire a la herramienta neumática a emplear. Manómetro para controlar la presión de aire suministrada por el depósito de aire comprimido. Manguera de aire comprimido con acoplamiento rápido DN 7,2, disponible como accesorio.

Registro de protocolos

Los resultados del programa de lavado se registran, en el idioma seleccionado, con la fecha, la hora y el número de protocolo, de forma que se puede transferir a una memoria externa para su documentación o se puede imprimir. Impresora como accesorio. La información adicional de datos guardados, p. ej. nombre del cliente, número de proyecto, comprobador, se puede guardar en dispositivos externos (p. ej. PC, ordenador portátil, Tablet-PC, Smartphone).



Volumen de suministro

REMS Multi-Push SL Set. Dispositivo electrónico de lavado con compresor libre de aceite. Para lavar con agua o mezcla de agua/aire, desinfectar, limpiar, conservar sistemas de tuberías, por ej. eliminación de sedimentos, limpieza y conservación de sistemas de calefacción de superficie y radiadores, lavado y desinfección de instalaciones de agua potable, así como para accionar herramientas neumáticas ≤ 230 NI/min. Unidad de entrada y control. Compresor de émbolo de presión hidráulica con mecanismo de manivela, motor de condensador 230 V, 50 Hz, 1500 W. Interruptor protector (PRCD). Bastidor de tubo de acero transportable. Cierres para la entrada y salida de agua de REMS Multi-Push S. 2 mangueras de aspiración/presión Ø 1", con refuerzo de tejido, 1,5 m de largo, con racores de manguera 1", con cierres. Manguera de unión compresor/conexiones de agua, 0,6 m de largo, con acoplamiento rápido DN 7,2 y racor de manguera 1", racor doble 1", para eliminar por soplado restos de agua en REMS Multi-Push S y mangueras de aspiración/presión al finalizar los trabajos. Sin unidad de desinfección, sin unidad de limpieza y conservación. En caja de cartón.

	Código	€
	115810R220	2.480,82

Otras tensiones consultar.



Denominación	Código	€
Filtro fino con elemento de filtración 90 µm , lavable, con gran depósito colector de suciedad	115609R	123,52
Elemento de filtración 90 µm , para filtro fino con elemento de filtración 90 µm	043054	40,07
Manguera de aire comprimido de Ø 14 mm , 1,5 m de largo, con acoplamiento rápido DN 7,2 (conectores macho y hembra), para conectar herramientas neumáticas.	115621R	61,97
Manguera de aspiración/presión Ø 1" , con refuerzo de tejido, 1,5 m de largo, con racores de mangueras G 1", con cierres para lavado, desinfección, limpieza, conservación y comprobación de presión con agua.	115633R	59,27
Racor doble 1" , para unir 2 mangueras de aspiración/presión y soplar mangueras de aspiración/presión	045159	10,38
Impresora para imprimir resultados almacenados de los programas de lavado y comprobación, 1 rollo de papel, cable de conexión USB, conexión a red/cargador Ni-Mh 100–240 V, 50–60 Hz, 3 W	115604R	508,62
Rollo de papel , 5 rollos para impresora	090015R	18,89
Maleta con formas para impresora, rollos de papel y otros accesorios	115703R	70,58
REMS V-Jet TW unidad de desinfección para instalaciones de agua potable, para suministrar solución de dosificación para desinfección	115602R	304,13
REMS Peroxi Color , botella de 1 l de solución de dosificación REMS Peroxi para la desinfección de aprox. 100 l de volumen de conducción, botella de 20 ml de colorante rojo REMS Color para teñir la solución de dosificación para controlar el llenado y el lavado, pipeta para comprobar la fuerza activa de la concentración de la solución de dosificación.	115605R	82,00
Bastoncillos de prueba H₂O₂, 0–1000 mg/l , 100 unidades, para comprobar la concentración de solución desinfectante	091072	71,21
Bastoncillos de prueba H₂O₂, 0–50 mg/l , 100 unidades, para comprobar el lavado completo de la solución desinfectante tras la desinfección	091073	71,21
REMS V-Jet H , unidad de limpieza y conservación para sistemas de calefacción de superficie y radiadores, para suministrar limpiador y agente anticorrosión.	115612R	304,13
REMS CleanH 1 l botella de limpiador para sistemas de calefacción de superficie y radiadores, teñido verde para comprobación de llenado y lavado, para aprox. 100 l de volumen de conducción.	115607R	57,09
REMS NoCor 1 l botella de protección anticorrosión para conservar sistemas de calefacción de superficie y radiadores, teñido azul, para comprobación de llenado, para aprox. 100 l volumen de conducción.	115608R	61,24
Funda para proteger la máquina durante el transporte y el almacenamiento.	115677R	39,24
Caja de sistema L-Boxx para mangueras	579600RMP	198,26



Potente y compacto dispositivo electrónico de lavado y comprobación de presión con compresor libre de aceite. Para lavar con agua o mezcla de agua/aire, desinfectar, limpiar, conservar sistemas de tuberías, para la comprobación de presión de sistemas de tuberías y depósitos con aire comprimido o agua, como bomba de aire comprimido para llenar de forma regulada depósitos de todo tipo con aire comprimido y para accionar herramientas neumáticas.

Lavado y eliminación de depósitos

Presión del agua de la red

de tuberías $p \leq 1 \text{ MPa}/10 \text{ bar}/145 \text{ psi}$

Diámetro de tubo de la instalación $\leq \text{DN } 50, 2''$

Desinfección de instalaciones de agua potable

Limpieza y conservación de sistemas de calefacción de superficie y radiadores

Temperatura del agua $5 - 35^\circ\text{C}$

Caudal de agua $\leq 5 \text{ m}^3/\text{h}$

Comprobación de presión

con aire comprimido $p \leq 0,4 \text{ MPa}/4 \text{ bar}/58 \text{ psi}$

Comprobación de presión

con agua $p \leq 1,8 \text{ MPa}/18 \text{ bar}/261 \text{ psi}$

Bomba de aire comprimido para el llenado

regulado de depósitos de todo tipo

con aire comprimido $p \leq 0,8 \text{ MPa}/8 \text{ bar}/116 \text{ psi}$

Utilización de herramientas neumáticas

Presión de trabajo $p \leq 0,8 \text{ MPa}/8 \text{ bar}/116 \text{ psi}$

Potencia de aspiración $\leq 230 \text{ NI}/\text{min}$

REMS Multi-Push SL/SLW – un único aparato con más de 10 programas de lavado y comprobación de presión de desarrollo automático. Supervisión continua de procesos. Registro de protocolos. Interfaz USB.

Aplicación universal

Un único aparato para lavado con agua o mezcla de agua/aire, desinfección, limpieza, conservación de sistemas de tuberías, comprobación de presión de sistemas de tuberías y depósitos con aire comprimido o agua, p. ej. instalaciones de agua potable, sistemas de calefacción de superficie y radiadores, para la comprobación de presión de instalaciones de gas con aire comprimido, como bomba de aire comprimido para llenar de forma regulada depósitos de todo tipo con aire comprimido, p. ej. llenar depósitos de expansión o neumáticos, y para accionar herramientas neumáticas (patente EP 2 816 231).

Construcción

Potente y compacto dispositivo electrónico de lavado y comprobación de presión con compresor libre de aceite. Manejable, fácilmente transportable, REMS Multi-Push SL sólo 37 kg, REMS Multi-Push SLW sólo 39 kg. Dispositivos de medición y regulación para la ejecución automática de los programas de lavado y comprobación, con documentación de los resultados. Dispositivos de seguridad para evitar impurezas en la red de tuberías por reflujo. Válvulas de sobrepresión para limitar la presión. Filtro de líquido de condensación y partículas 5 µm. Bastidor de tubo de acero de grandes dimensiones como depósito de aire comprimido. Dos prácticos mangos para un transporte sencillo. Mango abatible, ahorra espacio y permite un transporte sencillo. Bastidor de tubo de acero transportable con 2 ruedas de goma, para un transporte sencillo y 2 apoyos de goma para una gran estabilidad. Cable de alimentación con interruptor protector (PRCD). 2 ganchos para enrollar el cable de conexión. Cierres para entradas y salidas de REMS Multi-Push SL/SLW, con protección antiextravío, para evitar la entrada de suciedad durante el transporte y el almacenamiento. Funda para proteger la máquina durante el transporte y el almacenamiento, disponible como accesorio.

REMS Multi-Push SLW adicionalmente con bomba hidro-neumática para generar la presión necesaria para la comprobación hidrostática de presión de sistemas de tuberías y depósitos con agua.

Compresor

Potente compresor de émbolo libre de aceite y de probada eficacia con mecanismo de manivela, con motor de condensador 230V, 1500W. Manómetro para indicar la presión de aire en el depósito de aire comprimido. Botón de desconexión de emergencia.

Mangueras

Manguera de aspiración/presión transparente Ø 1", con refuerzo de tejido, 1,5 m de largo, con racores de manguera 1", con cierres, para lavado, desinfección, limpieza, conservación y comprobación de presión con agua. Manguera de alta presión Ø ½", con refuerzo de tejido, 1,5 m de largo, con racores de manguera ½", con cierres, para la comprobación de presión con agua con REMS Multi-Push SLW. Cierres para las entradas y salidas de las mangueras, con protección antiextravío, para evitar la entrada de suciedad durante el transporte y el almacenamiento. Manguera de aire comprimido Ø 8 mm, 1,5 m de largo, con acoplamiento rápido DN 5 y racor de manguera ½", para la comprobación de presión con aire comprimido. Manguera de aire comprimido de Ø 8 mm y 1,5 m de largo, con acoplamiento

Patente EP 2 816 231
Patente EP 2 954 960

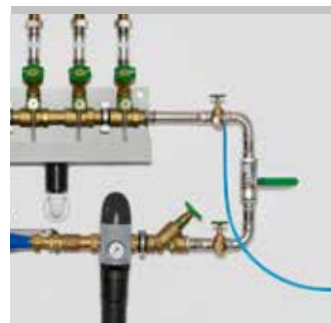
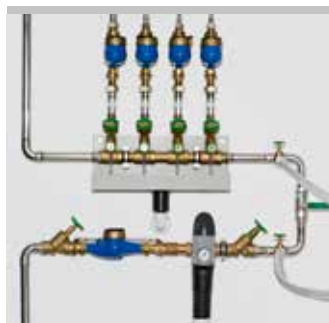

Producto alemán de calidad

rápido DN 5 (conectores macho y hembra) para la comprobación de instalaciones de gas con aire comprimido. Manguera de unión compresor / conexiones de agua, 0,6 m de largo, con acoplamiento rápido DN 7,2 y racor de manguera 1", racor doble 1", para eliminar por soplado restos de agua en REMS Multi-Push SL/SLW y mangueras de aspiración/presión al finalizar los trabajos.

Unidad de entrada y control

Más de 10 programas de lavado y comprobación en 26 idiomas. Manejo sencillo en la limpieza de sedimentos a través de teclas para cambiar el suministro de aire durante el proceso de lavado. Entrada y control guiados por menú en el lavado de instalaciones de agua potable conforme a la norma EN 806-4:2010, con la posibilidad, para el usuario, de modificar los criterios configurados en fábrica para adaptarlos a las disposiciones de seguridad, reglamentos y normas nacionales. Selección de formato para fecha, hora y selección de diferentes unidades de medida. Unidad de entrada y control con pantalla de 3" con moderna tecnología LCD, diagonal de pantalla 76 mm, 128 x 64 píxeles. Supervisión continua de procesos durante la ejecución de los programas. Conexión USB para lápiz USB o impresora. La última versión de software para la unidad de entrada y control está disponible a través del lápiz USB como descarga en www.rems.de > Descargas > Software.

Eliminación de sedimentos y lavado

Equipado con teclas para ir cambiando de forma sencilla el suministro de aire durante el proceso de lavado cuando se trata de eliminar sedimentos en los sistemas de calefacción de superficie y radiadores, con las siguientes posibilidades: (1) sin aire comprimido, (2) aire comprimido intermitente, (3) aire comprimido constante.

Lavado según EN 806-4

Lavado de instalaciones de agua potable con agua o mezcla de agua/aire, con aire comprimido intermitente según EN 806-4:2010 y según la hoja de datos "Lavado, desinfección y puesta en servicio de instalaciones de agua potable" (agosto 2014) de la Asociación central de instalaciones sanitarias, de calefacción y aire acondicionado (ZVSHK), Alemania.

Desinfección

Unidad de desinfección REMS V-Jet TW para la desinfección de instalaciones de agua potable según EN 806-4:2010 y según la hoja de indicaciones "Lavado, desinfección y puesta en servicio de instalaciones de agua potable" (agosto 2014) de la Asociación central de instalaciones sanitarias, de calefacción y aire acondicionado (ZVSHK), Alemania, y otros sistemas de tuberías, disponible como accesorio. REMS Peroxi Color, compuesto por una botella de 1 l de solución de dosificación REMS Peroxi para la desinfección de aprox. 100 l de volumen de conducción, botella de 20 ml de colorante rojo REMS Color para teñir la solución de dosificación para controlar el llenado y el lavado, pipeta para comprobar la fuerza activa de la concentración de la solución de dosificación (página 123). Suministro de la solución desinfectante sin bomba de dosificación adicional (**patente EP 2 954 960**).

Limpieza y conservación

Unidad de limpieza y conservación REMS V-Jet H para la limpieza y conservación de sistemas de calefacción de superficie y radiadores, disponible como accesorio. Limpiador de color verde para el control de llenado y lavado, y protección anticorrosión, de color azul para el control de llenado, para aprox. 100 l de volumen de conducción respectivamente (página 123). Suministro del limpiador y del agente anticorrosión sin bomba de dosificación adicional (**patente EP 2 954 960**).

Comprobación de presión con aire comprimido

Comprobación de estanqueidad de instalaciones de agua potable con aire comprimido según la hoja de indicaciones "Comprobación de estanqueidad de instalaciones de agua potable con aire comprimido, gas inerte o agua" (enero 2011) de la Asociación central de instalaciones sanitarias, de calefacción y aire acondicionado (ZVSHK), Alemania, comprobación de estanqueidad de instalaciones de gas con aire comprimido según la norma técnica "DVGW-TRGI 2018, norma técnica para instalaciones de gas - DVGW hoja de trabajo G 600" de la Asociación alemana para gas y agua (DVGW), Alemania, y comprobación de estanqueidad de otros sistemas de tuberías y recipientes con aire comprimido.

Comprobación de carga de instalaciones de agua potable con aire comprimido según la hoja de indicaciones "Comprobación de estanqueidad de instalaciones de agua potable con aire comprimido, gas inerte o agua" (enero 2011) de la Asociación central de instalaciones sanitarias, de calefacción y aire acondicionado (ZVSHK), Alemania, comprobación de carga de instalaciones de gas con aire comprimido según la norma técnica "DVGW-TRGI 2018, norma técnica para instalaciones de gas - DVGW hoja de trabajo G 600" de la Asociación alemana para gas y agua (DVGW), Alemania, y comprobación de carga de otros sistemas de tuberías y recipientes con aire comprimido.

Comprobación de presión con agua

REMS Multi-Push SLW con bomba de agua hidro-neumática para la comprobación de estanqueidad hidrostática de instalaciones de agua potable con agua según EN 806-4:2010, procedimiento de comprobación A, B o C, o procedimiento de comprobación B modificado según hoja de indicaciones "Comprobación de estanqueidad de instalaciones de agua potable con aire comprimido, gas inerte o agua" (enero 2011) de la Asociación central de instalaciones sanitarias, de calefacción y aire acondicionado, (ZVSHK), Alemania, y para la comprobación de presión de otros sistemas de tuberías y depósitos con agua.

Bomba de aire comprimido

Bomba de aire comprimido para el llenado regulado de depósitos de todo tipo con aire comprimido $\leq 0,8$ MPa/8 bar/116 psi, con desconexión automática tras alcanzarse la presión de aire ajustada, p. ej. para llenar depósitos de expansión o inflar neumáticos.

Utilización de herramientas neumáticas

Conexión para herramientas neumáticas con un consumo de aire ≤ 230 Nl/min, regulable, para adaptar las necesidades de aire a la herramienta neumática a emplear. Manómetro para controlar la presión de aire suministrada por el depósito de aire comprimido. Manguera de aire comprimido con acoplamientos rápidos DN 7,2, disponible como accesorio.

Registro de protocolos

Los resultados de los programas de lavado y comprobación se guardan con la fecha, hora y número de protocolo en el idioma correspondiente y pueden transferirse a través de un lápiz USB o impresora para su documentación. Impresora como accesorio. La información adicional de datos guardados, p. ej. nombre del cliente, número de proyecto, comprobador, se puede guardar en dispositivos externos (p. ej. PC, ordenador portátil, Tablet-PC, Smartphone).



Volumen de suministro

REMS Multi-Push SL Set. Bomba electrónica de lavado y comprobación de presión con compresor libre de aceite. Para lavar con agua o mezcla de agua/aire, desinfectar, limpiar, conservar sistemas de tuberías, por ej. eliminación de sedimentos, limpieza y conservación de sistemas de calefacción de superficie y radiadores, lavado y desinfección de instalaciones de agua potable, para comprobar la presión de sistemas de tuberías y depósitos con aire comprimido, como bomba de aire comprimido para llenar de forma regulada depósitos de todo tipo con aire comprimido, $p \leq 0,8 \text{ MPa}/8 \text{ bar}/116 \text{ psi}$, y para accionar herramientas neumáticas $\leq 230 \text{ NI}/\text{min}$. Unidad de entrada y control. Compresor de émbolo de presión hidráulica con mecanismo de manivela, motor de condensador 230 V, 50 Hz, 1500 W. Interruptor protector (PRCD). Bastidor de tubo de acero transportable. Cierres para entradas y salidas de agua de REMS Multi-Push. 2 mangueras de aspiración/presión $\varnothing 1"$, con refuerzo de tejido, 1,5 m de largo, con racores de manguera 1", con cierres. 1 manguera de aire comprimido $\varnothing 8 \text{ mm}$, 1,5 m de largo, con acoplamiento rápido DN 5 y racor de manguera G $\frac{1}{2}"$, para comprobación de presión con aire comprimido. Manguera de unión compresor/conexiones de agua, 0,6 m de largo, con acoplamiento rápido DN 7,2 y racor de manguera 1", racor doble 1", para eliminar por soplado restos de agua en REMS Multi-Push y mangueras de aspiración/presión al finalizar los trabajos. Sin unidad de desinfección, sin unidad de limpieza y conservación. En caja de cartón.

	Código	€
	115610R220	3.108,81

Otras tensiones consultar.



Info



Volumen de suministro

REMS Multi-Push SLW Set. Al igual que REMS Multi-Push SL Set, art. N° 115610, adicionalmente con bomba hidroneumática para la comprobación de presión de instalaciones de agua potable con agua conforme a EN 806-4:2010, procedimiento de comprobación A, B o C, y procedimiento de comprobación B, modificado, y para la comprobación de presión de otros sistemas de tuberías y depósitos con agua. 1 manguera de alta presión $\varnothing \frac{1}{2}"$, 1,5 m de largo, con racores de manguera $\frac{1}{2}"$, con cierres. En caja de cartón.

	Código	€
	115611R220	4.011,87

Otras tensiones consultar.



Info



Accesorios

Denominación	Código	€
Filtro fino con elemento de filtración 90 μm, lavable, con gran depósito colector de suciedad	115609R	123,52
Elemento de filtración 90 μm, para filtro fino con elemento de filtración 90 μm	043054	40,07
Manómetro, $p \leq 6 \text{ MPa}/60 \text{ bar}/870 \text{ psi}$, para la comprobación de presión y estanqueidad de sistemas de tuberías y depósitos hasta 6 MPa/60 bar/870 psi.	115140	111,38
Manómetro con escala fina, $p \leq 1,6 \text{ MPa}/16 \text{ bar}/232 \text{ psi}$, para la comprobación de presión y estanqueidad de sistemas de tuberías y depósitos hasta 1,6 MPa/16 bar/232 psi. CL 1,0.	115045	79,61
Manómetro con escala fina, $p \leq 250 \text{ hPa}/250 \text{ mbar}/3,6 \text{ psi}$, para la comprobación de presión y estanqueidad de sistemas de tuberías y depósitos hasta 250 hPa/250 mbar/3,6 psi. CL 1,6.	047069	240,19
Manguera de aire comprimido de $\varnothing 14 \text{ mm}$, 1,5 m de largo, con acoplamiento rápido DN 7,2 (conectores macho y hembra), para conectar herramientas neumáticas.	115621R	61,97
Manguera de aire comprimido de $\varnothing 8 \text{ mm}$, 7 m de largo, con acoplamiento rápido DN 5 (conector macho) y racor de manguera G $\frac{1}{2}"$, para pruebas de presión con aire comprimido.	115667R	64,88
Manguera de aire comprimido de $\varnothing 8 \text{ mm}$, 1,5 m de largo, con acoplamiento rápido DN 5 (conectores macho y hembra), para la comprobación de instalaciones de gas con aire comprimido.	115747R	67,26
Manguera de alta presión $\varnothing \frac{1}{2}"$, 7 m de largo, con racores de manguera G $\frac{1}{2}"$, con cierres, para la comprobación de presión de sistemas de tuberías y depósitos con agua con REMS Multi-Push SLW.	115661R	128,71
Manguera de aspiración/presión $\varnothing 1"$, con refuerzo de tejido, 1,5 m de largo, con racores de mangueras G $1"$, con cierres para lavado, desinfección, limpieza, conservación y comprobación de presión con agua.	115633R	59,27
Racor doble 1", para unir 2 mangueras de aspiración/presión y soplar mangueras de aspiración/presión	045159	10,38



REMS Multi-Push SL/SLW

Dispositivo electrónico de lavado y comprobación de presión con compresor

Denominación	Código	€
Impresora para imprimir resultados almacenados de los programas de lavado y comprobación, 1 rollo de papel, cable de conexión USB, conexión a red/cargador Ni-Mh 100–240 V, 50–60 Hz, 3 W	115604R	508,62
Rollo de papel , 5 rollos para impresora	090015R	18,89
Maleta con formas para impresora, rollos de papel y otros accesorios	115703R	70,58
REMS V-Jet TW unidad de desinfección para instalaciones de agua potable, para suministrar solución de dosificación para desinfección	115602R	304,13
REMS Peroxi Color , botella de 1 l de solución de dosificación REMS Peroxi para la desinfección de aprox. 100 l de volumen de conducción, botella de 20 ml de colorante rojo REMS Color para teñir la solución de dosificación para controlar el llenado y el lavado, pipeta para comprobar la fuerza activa de la concentración de la solución de dosificación.	115605R	82,00
Bastoncillos de prueba H₂O₂, 0–1000 mg/l, 100 unidades , para comprobar la concentración de solución desinfectante	091072	71,21
Bastoncillos de prueba H₂O₂, 0–50 mg/l, 100 unidades , para comprobar el lavado completo de la solución desinfectante tras la desinfección	091073	71,21
REMS V-Jet H , unidad de limpieza y conservación para sistemas de calefacción de superficie y radiadores, para suministrar limpiador y agente anticorrosión.	115612R	304,13
REMS CleanH 1 l botella de limpiador para sistemas de calefacción de superficie y radiadores, teñido verde para comprobación de llenado y lavado, para aprox. 100 l de volumen de conducción.	115607R	57,09
REMS NoCor 1 l botella de protección anticorrosión para conservar sistemas de calefacción de superficie y radiadores, teñido azul, para comprobación de llenado, para aprox. 100 l volumen de conducción.	115608R	61,24
Funda para proteger la máquina durante el transporte y el almacenamiento.	115677R	39,24
Caja de sistema L-Boxx para mangueras	579600RMP	198,26



REMS CleanM

Limpiadores para máquinas

Limpiador para máquinas de alta eficacia para disolver de forma rápida y segura aceite y grasa de todo tipo. Para limpiar y desengrasar máquinas, herramientas y similares. Para oficios e industria.

REMS CleanM – más limpio imposible. Eficacia de limpieza excepcional.

Especialmente indicado para disolver de forma rápida y segura aceite y grasa de todo tipo. Fácilmente biodegradable según OECD 302 B. Sin sustancias peligrosas para el medio ambiente.

Limpiador universal para oficios e industria. Para limpiar y desengrasar máquinas y herramientas.

También para eliminar restos de cal.

REMS CleanM botella pulverizadora sin gas.

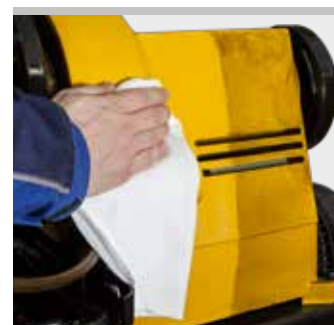

Producto alemán de calidad



Info



Volumen de suministro

REMS CleanM. Limpiador de alta eficacia para máquinas, para disolver de forma rápida y eficaz aceite y grasa. Para limpiar y desengrasar máquinas, herramientas y similares.

	Envase	Código	€
	Botella pulverizadora de 500 ml	140119R	19,41

Potente bomba de llenado y limpieza, para llenar, lavar y ventilar circuitos cerrados de forma rápida y sencilla. Ideal para instalaciones solares, instalaciones de geotermia y calefacciones de suelo/calefacciones de superficie de pared.

Capacidad del depósito 30 l

REMS Solar-Push K 60 con bomba centrífuga

Caudal a una altura de 40 m 16 l/min

Caudal ≤ 36 l/min

Presión ≤ 0,55 MPa/5,5 bar/80 psi

Temperatura del líquido de alimentación (uso continuado) ≤ 60°C

Valor pH del líquido 6,5 – 9,5

REMS Solar-Push I 80 con bomba impulsora

Caudal a una altura de 40 m 18 l/min

Caudal ≤ 27 l/min

Presión ≤ 0,65 MPa/6,5 bar/94 psi

Temperatura del líquido de alimentación (uso continuado) ≤ 80°C

Valor pH del líquido 6,5 – 9,5

Líquidos: líquidos termoportadores, agentes anti-congelantes, agua, soluciones acuosas, emulsiones

REMS Solar-Push – llenar, lavar y ventilar en una sola operación. Auto aspirante. Gran caudal.

Ventajas del sistema

Llenar, lavar y ventilar en una sola operación. Ideal para instalaciones solares, instalaciones de geotermia y calefacciones de suelo/calefacciones de superficie de pared. Apto también para rellenar depósitos.

Construcción

Potente bomba eléctrica de llenado y lavado, sobre bastidor tubular de acero desplazable para emplazamiento seguro. 2 grandes ruedas con aire fácil desplazamiento en entornos de obra complicados. Dispositivo práctico para la manguera. Peso reducido, REMS Solar-Push I sólo 19 kg, REMS Solar-Push K sólo 20 kg. Depósito robusto de plástico con capacidad de carga de 30 l, fabricado en PE con estabilización ultravioleta, con indicador de nivel, extraíble, para una limpieza sencilla, con gran abertura para recarga. Práctica tapa enroscable, para una apertura y cierre rápidos. Conexión de retorno ¾" con tubo de inmersión, para evitar la formación de espuma en la sustancia a la entrada del depósito de plástico. Cierre de manguera para fácil limpieza y sencillo cambio del bidón con el uso de diferentes líquidos. Dos prácticas asas para transportar el depósito de plástico con comodidad. Manguera de conexión resistente a altas temperaturas entre el bidón de plástico y la bomba. Filtro fino en la tubería de aspiración con gran ventana para detectar fácilmente aire remanente en el circuito, así como suciedad, p.ej. restos de virutas y soldadura.

REMS Solar-Push K 60

Bomba centrífuga auto aspirante, idónea para diversos líquidos, p.ej. líquidos termoportadores, agentes anticongelantes, agua, soluciones acuosas, emulsiones. Motor de condensador comprobado de alto rendimiento silencioso, 940 W, interruptor de encendido/apagado. Gran caudal de ≤ 36 l/min para un llenado rápido, lavado eficiente y ventilación de sistemas cerrados y para llenar depósitos. Válvula de descarga de presión, para una descarga sencilla de la presión en el interior de la manguera una vez concluidos los trabajos (accesorio). Para uso continuado a ≤ 60°C. 2 mangueras de PVC flexibles y transparentes ½" T60, conducción de presión y retorno, 3 m de largo cada una, con racores de manguera ¾", resistente a la temperatura ≤ 60°C.

REMS Solar-Push I 80

Bomba impulsora auto aspirante, con aspas especiales, apta para diversos líquidos, p.ej. líquidos termoportadores, agentes anticongelantes, agua, soluciones acuosas, emulsiones. Motor de condensador comprobado de alto rendimiento silencioso, 1000 W, interruptor de encendido/apagado. Gran caudal de ≤ 27 l/min para un llenado rápido, lavado eficiente y ventilación de sistemas cerrados y para llenar depósitos. Válvula de descarga de presión, para una descarga sencilla de la presión en el interior de la manguera una vez concluidos los trabajos. Para uso continuado a ≤ 80°C. 2 mangueras de PVC flexibles de tejido EPDM ½" T100 (caucho sintético) para conducción de presión y retorno, 3 m de largo cada una, con racores de manguera ¾", resistente a la temperatura ≤ 100°C.

Numerosos accesorios

Válvula de cierre para cerrar la conducción de presión o retorno, p. ej. durante el transporte. Filtro fino con bolsa de filtración fina 70 µm, compuesto por tapa roscada con conexión de retorno para conducción de retorno con conexión ¾", adaptador y bolsa de filtración fina 70 µm, o filtro fino con elemento de filtración fina 90 µm, lavable, con gran depósito colector de suciedad, para conducción de retorno ¾", para lavar calefacciones de suelo/pared y eliminar lodos. Válvula de inversión de caudal completa con manguera flexible EPDM ½" T100, para lavado de calefacciones de suelo / pared y limpieza eficaz de lodos mediante golpes de presión por inversión de la dirección de flujo. Válvula de inversión para aspiración alternativa de sustancias de transporte desde otro depósito, p. ej. para volúmenes superiores.



Producto alemán de calidad



K 60



I 80

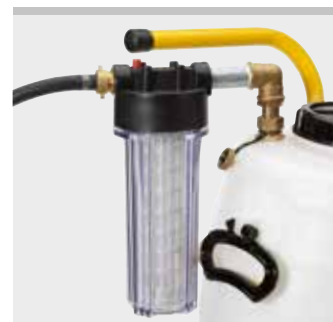

Volumen de suministro

REMS Solar-Push K 60. Bomba eléctrica de llenado y lavado, para llenar, lavar y ventilar de forma rápida y sencilla circuitos cerrados. Caudal ≤ 50 l/min, capacidad del bidón 30 l. Con bomba centrífuga, resistente a temperaturas para carga continua $\leq 60^\circ\text{C}$. Presión $\leq 0,55$ MPa/5,5 bar/80 psi. Motor de condensador 230 V, 50 Hz, 940 W. 2 unidades flexibles de manguera transparente de PVC $\frac{1}{2}$ " T60, 3 m cada una, resistente a temperaturas $\leq 60^\circ\text{C}$. Sobre bastidor estable de acero con ruedas neumáticas. En caja cartón.

	Código	€
	115312R220	933,16

Otras tensiones consultar.

Volumen de suministro

REMS Solar-Push I 80. Bomba eléctrica de llenado y lavado, para llenar, lavar y ventilar de forma rápida y sencilla circuitos cerrados. Caudal ≤ 27 l/min, capacidad del bidón 30 l. Con bomba impulsora, resistente a temperaturas para carga continua $\leq 80^\circ\text{C}$. Presión $\leq 0,65$ MPa/6,5 bar/94 psi. Motor de condensador 230 V, 50 Hz, 1000 W. Válvula de descarga de presión. 2 unidades de manguera flexible de EPDM $\frac{1}{2}$ " T100, 3 m cada una, resistente a altas temperaturas $\leq 100^\circ\text{C}$. Sobre bastidor estable de acero con ruedas neumáticas. En caja cartón.

	Código	€
	115311R220	1.140,76

Otras tensiones consultar.







Accesorios

Denominación	Código	€
Manguera de tejido PVC $\frac{1}{2}$" T60 para conducción de presión o retorno, 3 m de largo, con racores de manguera $\frac{3}{4}$ ", resistente a la temperatura $\leq 60^\circ\text{C}$	115314R	43,08
Manguera de tejido EPDM $\frac{1}{2}$" T100 para conducción de presión o retorno, 3 m de largo, con racores de manguera $\frac{3}{4}$ ", resistente a altas temperaturas $\leq 100^\circ\text{C}$	115315R	57,61
Manguera de tejido EPDM $\frac{1}{2}$" T165 para conducción de presión o retorno, 3 m de largo, con racores de manguera $\frac{3}{4}$ ", resistente a altas temperaturas $\leq 165^\circ\text{C}$	115319R	210,71
Válvula de cierre $\frac{3}{4}$" para cerrar las tuberías de presión o retorno, p. ej. durante el transporte.	115324R	52,11
Bidón 30 litros , de PE, con estabilización ultravioleta	115375R	165,04
Válvula de descarga de presión para Solar-Push K 60	115217R	74,11
Filtro fino con bolsa de filtración fina 70 μm compuesto por tapa roscada con conexión de retorno para conducción de retorno con conexión $\frac{3}{4}$ ", adaptador, 1 bolsa de filtración fina 70 μm , para lavado de calefacciones de suelo / pared y limpieza de lodos	115220	104,84
Bolsa de filtración fina 70 μm, paquete de 10 unidades , para bolsa de filtración fina con bolsa de filtración fina 70 μm	115221R10	88,96
Filtro fino con elemento de filtración 90 μm , lavable, con gran depósito colector de suciedad, para conducción de retorno con conexión $\frac{3}{4}$ ", para lavado de calefacciones de suelo / pared y limpieza de lodos	115323R	220,06
Elemento de filtración 90 μm , para filtro fino con elemento de filtración 90 μm	043054	40,07
Válvula de inversión de caudal completa con manguera flexible EPDM $\frac{1}{2}$ " T100, para lavado de calefacciones de suelo / pared y limpieza eficaz de lodos mediante golpes de presión por inversión de la dirección de flujo	115326R	291,68
Válvula de inversión para aspiración alternativa de sustancias de transporte desde otro depósito, p. ej. para volúmenes superiores.	115325R	86,98





Curvar

	Curvatubos manual	128
	Curvadora manual oleohidráulica	130
	Curvadora electrohidráulica por acumulador	132
	Curvadora oleohidráulica	134
	Curvatubos por acumulador	140
	Curvatubos manual	142
	Curvatubos eléctrico	136

Práctica curvadora de una sola mano para el curvado de precisión de tubos hasta 90°. Ideal para trabajar a pie de obra. Para instalación e industria. Para obra y taller.

Tubos de cobre recocido	Ø 10–22 mm Ø 3/8–7/8" s ≤ 1 mm
Tubos de cobre recocido revestido	Ø 10–18 mm Ø 3/8–5/8" s ≤ 1 mm
Tubos de acero C blando revestido de sistemas de prensar	Ø 12–18 mm s ≤ 1,2 mm
Tubos de acero blando de precisión	Ø 10–18 mm s ≤ 1 mm
Tubos multicapa	Ø 14–32 mm

REMS Swing – curvar los tubos allí donde se instalan. Extremadamente ligera, pequeña y manejable. Universal, para una gran variedad de tubos. Trabajos ultrarápidos a través de la palanca multifunción, para avance y retroceso rápido. Fiable avance de carraca. Ideal también para tubos revestidos.

Aplicación universal

En instalaciones de fontanería, calefacción, refrigeración, aire acondicionado e hidráulico. También para tubos de cobre de pared fina EN 1057 y para tubos de los sistemas de accesorios de prensar.

Ventaja de costes

La curvadora se amortiza en poco tiempo por el ahorro de accesorios en pocas curvas. Sin costes para accesorios, almacenaje, adquisición. Ahorro en puntos de soldadura, uniones prensadas y tiempo de trabajo. Más seguridad por menos uniones del tubo.

Construcción

Compacto, apropiado para la obra. Manejable y ligero, el dispositivo accionador pesa sólo 0,9 kg. Para usar en cualquier sitio, a mano, incluso en espacios reducidos. Trabajo sencillo y rápido, p.ej. curva un tubo de cobre Ø 22 mm en tan sólo 9 s. Hormas de curvar marcadas, para un curvado de precisión. Posibilidad de realizar codos puente y codos escalonados. Cambio sencillo y rápido de las hormas de curvar. Soporte para piezas deslizantes S Ø 10–26 mm, orientable en correspondencia con el tamaño del tubo a curvar, con piezas deslizantes para tubos Ø 10–26 mm, 3/8–7/8". Soporte para piezas deslizantes Ø 32 mm con piezas deslizantes para tubos Ø 32 mm. Dispositivo para curvaturas inversas en el tubo colocado, hasta Ø 22 mm, 7/8", disponible como accesorio.

Hormas de curvar y piezas deslizantes

De poliamida de alta resistencia y alto poder deslizante reforzada con fibra de vidrio. Escala angular en cada segmento de curvado para lograr curvados precisos. Para las hormas de curvar ver la página 129. Hormas de curvar UP con radios de curvatura más pequeños para tubos compuestos Uponor Uni Pipe PLUS, véase más abajo.

Accionamiento

Estable dispositivo accionador con la acreditada y fiable transmisión por carraca para la totalidad del rango de trabajo hasta Ø 32 mm. La práctica palanca multifunción para avance y retroceso rápido ahorra tiempo y esfuerzo.

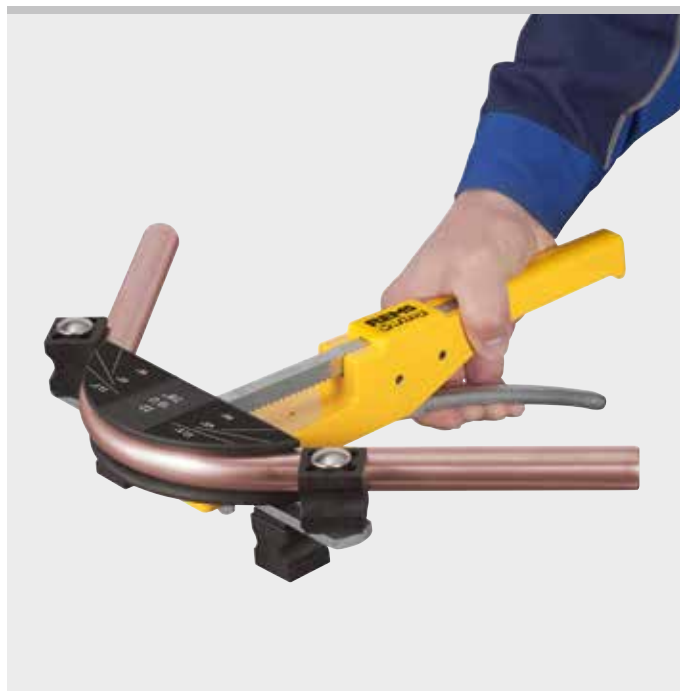

Producto alemán de calidad



Info



Volumen de suministro

REMS Swing UP Set. Curvatubos manual Ø 16–32 mm, hasta 90°. Para tubos compuestos Uponor Uni Pipe PLUS Ø 16–32 mm. Con dispositivo accionador UP, hormas de curvar UP con radios de curvatura más pequeños, soporte para piezas deslizantes UP Ø 16–32 mm con piezas deslizantes. En caja metálica resistente.

Denominación mm	Código	€
Set 16 + 20 + 25 + 32	153030R	550,14

Accesorios

Denominación	Código	€
Dispositivo accionador UP REMS Swing	153300R	153,62
Soporte para de piezas deslizantes UP Ø 16–32 mm con piezas deslizantes para tubos Ø 16–32 mm	153307R	97,26
Hormas de curvar UP Ø 16 mm , radio de curvatura 32 mm	153303R	46,61
Hormas de curvar UP Ø 20 mm , radio de curvatura 40 mm	153304R	46,61
Hormas de curvar UP Ø 25 mm , radio de curvatura 62,5 mm	153305R	46,61
Hormas de curvar UP Ø 32 mm , radio de curvatura 80 mm	153306R	151,55
Caja metálica con forma	153265R	55,01



Volumen de suministro

REMS Swing Set. Curvatubos manual Ø 10–32 mm, Ø 3/8–7/8", hasta 90°. Tubos de cobre recocido Ø 10–22 mm, Ø 3/8–7/8", s ≤ 1mm, tubos de cobre recocido revestido Ø 10–18 mm, Ø 3/8–7/8", s ≤ 1mm, tubos de acero C recocido revestido de los sistemas de prensar Ø 12–18 mm, s ≤ 1,2, tubos de acero de precisión blando Ø 10–18 mm, s ≤ 1mm, tubos multicapa Ø 14–32 mm. Hasta Ø 26 mm con dispositivo accionador, hormas de curvar, soporte para piezas deslizantes S Ø 10–26 mm con piezas deslizantes, en robusto(a) caja metálica resistente/maleta. Hasta Ø 32 mm con dispositivo accionador, hormas de curvar, 2 soportes para piezas deslizantes Ø 10–26 mm y Ø 32 mm con piezas deslizantes, en maleta robusta.

Denominación mm	pulg.	Código	€
Set 12 + 15 + 18 + 22	1/2 + 5/8 + 3/4 + 7/8"	153025R	359,15
Set 10 + 12 + 15 + 18 + 22	3/8 + 1/2 + 5/8 + 3/4 + 7/8"	153021R	375,76
Set 12 + 14 + 16 + 18 + 22	1/2 + 3/4 + 7/8"	153020R	375,76
Set 14 + 16 + 20 + 25/26		153026R	359,15
Set 14 + 16 + 18 + 20 + 25/26		153022R	375,76
Set 16 + 20 + 25/26 + 32		153029R	570,90
Set Allround 22			
10 + 12 + 14 + 15 + 16 + 17 + 18 + 20 + 22	3/8 + 1/2 + 5/8 + 3/4 + 7/8"	153027R	482,67
Set 16 + 18 + 20 + 25/26 + 32		153023R	607,23
Set Allround 32			
10 + 12 + 14 + 15 + 16 + 17 + 18 + 20 + 22 + 25/26 + 32	3/8 + 1/2 + 5/8 + 3/4 + 7/8"	153028R	679,89



Accesorios

Denominación	Código	€
Dispositivo accionador REMS Swing	153100R	153,62
Soporte para de piezas deslizantes S Ø 10–26 mm con piezas deslizantes para tubos Ø 10–26 mm, 3/8–7/8"	153125RX	61,97
Soporte para piezas deslizantes Ø 32 mm con piezas deslizantes para tubos Ø 32 mm	153115RX2	133,38
Dispositivo para curvatura inversa en el tubo colocado, hasta Ø 26 mm, 7/8"	153140	154,66
Caja metálica con forma	153265R	55,01
Maleta con forma	153270R	107,95

Hormas de curvar para tubos Ø mm/pulg.	Radio ¹⁾ mm	Apropiado para					Código	€
		Cu	Cu-U	St 10305-U	St 10305	V		
10, 3/8"	30	●			●		153155R	32,07
12, 10 U, 1/2"	36	●	●		●		153160R	32,07
14, 12 U	50	●		●	●	●	153170R	32,07
15, 12 U, 5/8"	55	●	●		●		153175R	32,07
16, 14 U	55	●	●		●	●	153180R	32,07
17, 15 U	60			●		●	153185R	32,07
18, 14 U, 15 U, 16 U, 3/4"	72	●	●		●	●	153190R	32,07
20, 18 U	79	●	●	●		●	153195R	32,07
22, 18 U, 7/8"	86	●	●				153200R	32,07
25, 26	88					●	153205R	32,07
32	128					●	153210R	60,20

¹⁾ Radio de curvatura mm del eje neutral del arco (DVGW GW 392)

- Cu: Tubos de cobre recocido, también de pared fina
- St 10305-U: Tubos de acero C blando revestidos de sistemas de prensar EN 10305-3
- St 10305: Tubos blandos de acero de precisión EN 10305-1, EN 10305-2, EN 10305-3
- U: Revestido
- V: Tubos multicapa de los sistemas de accesorios a prensar

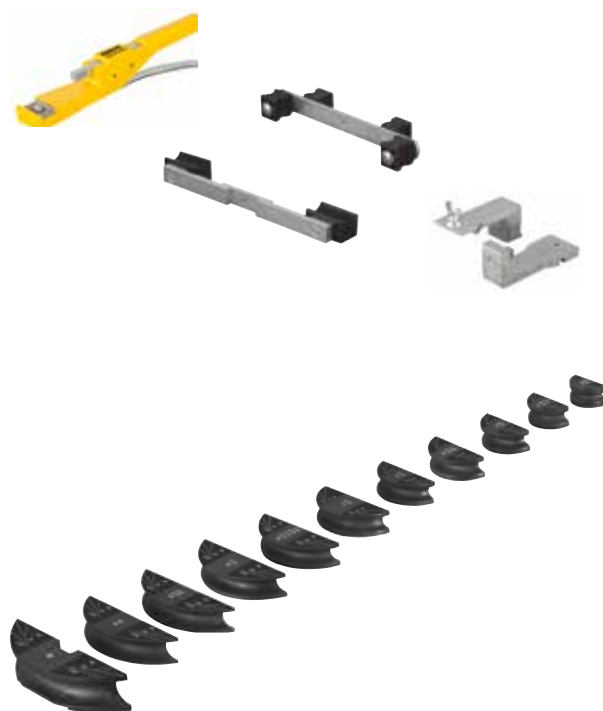

Curvadora oleohidráulica manual de bajo esfuerzo para el curvado de precisión de tubos hasta 90°. Ideal para trabajar a pie de obra. Para instalación e industria. Para obra y taller.

Tubos de cobre recocido	Ø 10 – 22 mm Ø 3/8 – 7/8" s ≤ 1 mm
Tubos de cobre recocido revestido	Ø 10 – 18 mm Ø 3/8 – 5/8" s ≤ 1 mm
Tubos de sistemas de prensar: de acero inoxidable y aleación de níquel	Ø 15 – 22 mm s ≤ 1,2 mm
Acero C blando, revestido	Ø 12 – 18 mm s ≤ 1,2 mm
Tubos de acero blando de precisión	Ø 10 – 22 mm s ≤ 1,5 mm
Tubos multicapa	Ø 14 – 32 mm

REMS Hydro-Swing – curvar los tubos allí donde se instalan. Universal, para una gran variedad de tubos. Trabajo sin esfuerzo mediante multiplicación oleohidráulica de fuerza.

Aplicación universal

En instalaciones de fontanería, calefacción, refrigeración, aire acondicionado e hidráulico. También para tubos de cobre de pared fina EN 1057 y para tubos de los sistemas de accesorios de prensar.

Ventaja de costes

La curvadora se amortiza en poco tiempo por el ahorro de accesorios en pocas curvas. Sin costes para accesorios, almacenaje, adquisición. Ahorro en puntos de soldadura, uniones prensadas y tiempo de trabajo. Más seguridad por menos uniones del tubo.

Construcción

Dispositivo accionador robusto y compacto con sistema hidráulico cerrado libre de mantenimiento. Manejable y ligera, sólo 2,4 kg. Puede emplearse en cualquier lugar, también en lugares de difícil acceso. Trabajo sencillo y rápido, p.ej. una curva de tubo de cobre Ø 22 mm en tan sólo 18 s. Hormas de curvar marcadas, para un curvado de precisión. Posibilidad de realizar codos puente y codos escalonados. Soporte para piezas deslizantes H-S Ø 10 – 26 mm, orientable en correspondencia con el tamaño del tubo a curvar, con piezas deslizantes para tubos Ø 10 – 26 mm, 3/8 – 7/8". Soporte para piezas deslizantes Ø 32 mm con piezas deslizantes para tubos Ø 32 mm. Dispositivo H-S para curvaturas inversas en el tubo colocado, hasta Ø 26 mm, 7/8", disponible como accesorio.

Hormas de curvar y piezas deslizantes

Hormas de curvar y piezas deslizantes de poliamida de alta resistencia y alto poder deslizante, reforzada con fibra de vidrio, y hormas de curvar de aluminio. Escala angular en cada segmento de curvado para lograr curvados precisos. Hormas de curvar ver la página 131.

Accionamiento

Dispositivo accionador oleohidráulico con cilindro hidráulico fabricado con tubo hidráulico de alta calidad ruleteado. Manivela ergonómica para aplicación de presión con bomba hidráulica de mano. Avance hidráulico fiable con protección contra sobrecarga en la posición más avanzada del émbolo y válvula de sobrepresión, para trabajar con seguridad.

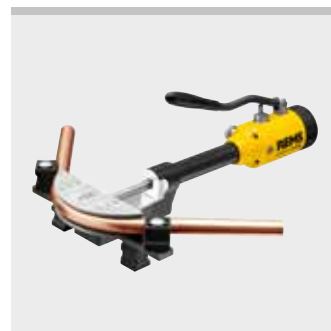
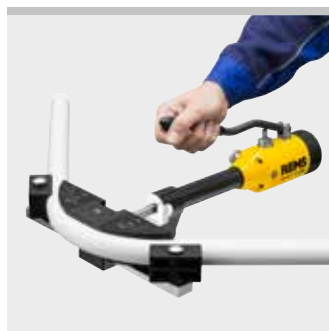
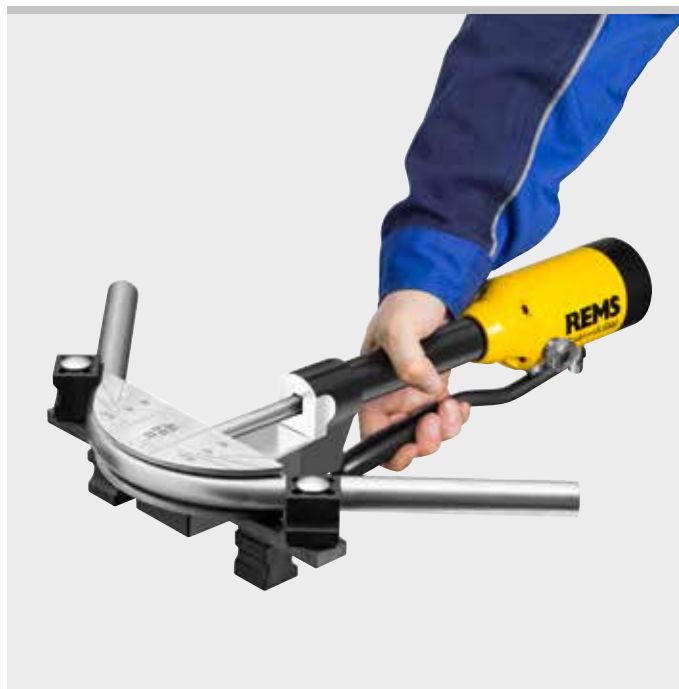

Producto alemán de calidad



Info

Volumen de suministro

REMS Hydro-Swing Set. Curvadora manual oleohidráulica Ø 10–32 mm, Ø 3/8–7/8", hasta 90°. Tubos de cobre recocido Ø 10–22 mm, Ø 3/8–7/8", s ≤ 1mm, tubos de cobre recocido, revestido Ø 10–18 mm, Ø 3/8–5/8", s ≤ 1mm, tubos de sistemas de prensar de acero al carbono recocido, revestido Ø 12–18 mm, s ≤ 1,2 mm, tubos de acero blando de precisión Ø 10–18 mm, s ≤ 1,5 mm, tubos multicapa Ø 14–32 mm. Hasta Ø 26 mm con dispositivo accionador, hormas de curvar de poliamida, soporte para piezas deslizantes H-S Ø 10–26 mm con piezas deslizantes, en maleta robusta. Hasta Ø 32 mm con dispositivo accionador, hormas de curvar de poliamida, 2 soportes para piezas deslizantes Ø 10–26 mm y Ø 32 mm con piezas deslizantes, en maleta robusta.

Denominación mm	pulg.	Código	€
Set 12 + 15 + 18 + 22	1/2 + 5/8 + 3/4 + 7/8"	153525RX	699,61
Set 10 + 12 + 15 + 18 + 22	3/8 + 1/2 + 5/8 + 3/4 + 7/8"	153521RX	725,56
Set 12 + 14 + 16 + 18 + 22	1/2 + 3/4 + 7/8"	153520RX	725,56
Set 14 + 16 + 20 + 25/26		153526R	699,61
Set 14 + 16 + 18 + 20 + 25/26		153522R	725,56
Set 16 + 20 + 25/26 + 32		153529R	777,46
Set Allround 22			
10 + 12 + 14 + 15 + 16 + 17 + 18 + 20 + 22	3/8 + 1/2 + 5/8 + 3/4 + 7/8"	153527RX	755,66
Set 16 + 18 + 20 + 25/26 + 32		153523R	801,34
Set Allround 32			
10 + 12 + 14 + 15 + 16 + 17 + 18 + 20 + 22 + 25/26 + 32	3/8 + 1/2 + 5/8 + 3/4 + 7/8"	153528RX	857,39



Volumen de suministro

REMS Hydro-Swing INOX Set. REMS Hydro-Swing con hormas de curvar de aluminio, en particular también para Geberit Mapress acero inoxidable (EN 10088, 1.4401), Geberit Mapress acero inoxidable (EN 10088, 1.4521, sin níquel), Geberit Mapress acero C (EN 10305-3, 1.0034 (E195)), Viega Sanpress (EN 10088, 1.4401), Viega Prestabo (EN 10305-3, 1.0308 (E235)).

Denominación mm	Código	€
Set 15 + 18 + 22	153510R	773,31

Accesorios

Denominación	Código	€
Dispositivo accionador REMS Hydro-Swing	153500R	569,86
Soporte para de piezas deslizantes H-S Ø 10–26 mm con piezas deslizantes para tubos Ø 10–26 mm, 3/8–7/8"	153501R	69,34
Soporte para piezas deslizantes Ø 32 mm con piezas deslizantes para tubos Ø 32 mm	153115RX2	133,38
Dispositivo H-S para curvaturas inversas en el tubo colocado, hasta Ø 26 mm, 7/8"	153450R	237,70
Maleta con forma	153570R	107,95

Hormas de curvar para tubos Ø mm/pulg.	Radio ¹⁾ mm	Apropiado para						Código	€
		Cu	Cu-U	St 10217	St 10305	St 10305-U	V		
10, 3/8"	30	●			●			153155R	32,07
12, 10 U, 1/2"	36	●	●					153160R	32,07
14, 12 U	50	●			●	●	●	153170R	32,07
15, 12 U, 5/8" ²⁾	55	●	●	●	●			153531R	73,49
15, 12 U, 5/8"	55	●	●		●			153175R	32,07
16, 14 U	55	●	●		●		●	153180R	32,07
17, 15 U	60					●		153185R	32,07
18, 14 U, 15 U, 16 U, 3/4" ²⁾	72	●	●	●	●		●	153532R	73,49
18, 14 U, 15 U, 16 U, 3/4"	72	●	●		●		●	153190R	32,07
20, 18 U	79	●	●			●	●	153195R	32,07
22, 18 U, 7/8" ²⁾	86	●	●	●	●			153540R	73,49
22, 18 U, 7/8"	86	●	●					153200R	32,07
25, 26	88						●	153205R	32,07
32	128						●	153210R	60,20

¹⁾ Radio de curvatura mm del eje neutral del arco (DVGW GW 392)

²⁾ Hormas de curvar de aluminio

Cu: Tubos de cobre recocido, también de pared fina

St 10217: Tubos de acero inoxidable y aleación de níquel de sistemas de prensar EN 10217-7, EN 10312, serie 2, material 1.4401

St 10305: Tubos blandos de acero de precisión EN 10305-1, EN 10305-2, EN 10305-3

St 10305-U: Tubos de acero C blando revestidos de sistemas de prensar EN 10305-3

U: Revestido

V: Tubos multicapa de los sistemas de accesorios a prensar

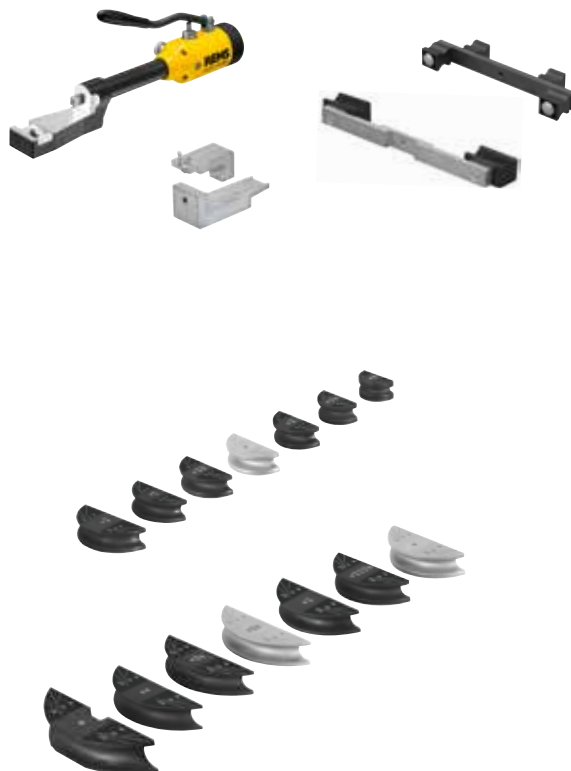

REMS Hydro-Swing 22V

Curvatubos por acumulador

Herramienta eléctrica universal, manejable y portátil para curvar con precisión tubos hasta 90°. Ideal para trabajar a pie de obra. Para instalación e industria. Para obra y taller. Tecnología Li-Ion 22 V. Para accionamiento por acumulador o red.

Tubos de cobre recocido	Ø 10 – 22 mm Ø 3/8 – 7/8" s ≤ 1 mm
Tubos de cobre recocido revestido	Ø 10 – 18 mm Ø 3/8 – 5/8" s ≤ 1 mm
Tubos de sistemas de prensar: de acero inoxidable y aleación de níquel	Ø 15 – 22 mm s ≤ 1,2 mm
Acero C blando, revestido	Ø 12 – 18 mm s ≤ 1,2 mm
Tubos de acero blando de precisión	Ø 10 – 22 mm s ≤ 1,5 mm
Tubos multicapa	Ø 14 – 32 mm

REMS Hydro-Swing 22V – curvar los tubos allí donde se instalan. Portátil, manejable, ligera. Universal, para una gran variedad de tubos. Acumulador Li-Ion 21,6V, 2,5 Ah, para unos 110 curvados de tubos de acero inoxidable de los sistemas de prensar de Ø 22 mm con una sola carga del acumulador*.

Aplicación universal

Consulte pág. 130.

Ventaja de costes

Consulte pág. 130.

Construcción

Dispositivo accionador robusto y compacto con sistema hidráulico cerrado libre de mantenimiento. Portátil, manejable, ligera. Máquina accionadora con acumulador sólo 3,0 kg. Puede emplearse en cualquier lugar, también en lugares de difícil acceso. Trabajo sencillo y rápido. Se puede curvar, por ejemplo, un tubo de acero inoxidable de Ø 22 mm en tan sólo 8 s. Hormas de curvar marcadas, para un curvado de precisión. Posibilidad de realizar codos puente y codos escalonados. Soporte para piezas deslizantes H-S Ø 10 – 26 mm, orientable en correspondencia con el tamaño del tubo a curvar, con piezas deslizantes para tubos Ø 10 – 26 mm, 3/8 – 7/8". Soporte para piezas deslizantes Ø 32 mm con piezas deslizantes para tubos Ø 32 mm. Linterna LED para iluminar el lugar de trabajo. Dispositivo H-S para curvaturas inversas en el tubo colocado, hasta Ø 26 mm, 7/8", disponible como accesorio.

Hormas de curvar y piezas deslizantes

Hormas de curvar y piezas deslizantes de poliamida de alta resistencia y alto poder deslizante, reforzada con fibra de vidrio, y hormas de curvar de aluminio. Escala angular en cada segmento de curvado para lograr curvados precisos. Hormas de curvar ver la página 133.

Accionamiento

Fuerza de empuje de toneladas para un curvado impecable en segundos. Fuerza de empuje 9 kN. Accionamiento electrohidráulico potente con motor por acumulador con fuerza de arrastre 21,6V, suministro de potencia 380 W, engranaje planetario resistente, bomba de émbolo de excéntrica y sistema hidráulico de alta potencia. Interruptor pulsador de seguridad.

Operación por acumulador o red

Tecnología Li-Ion 22V. Acumuladores Li-Ion 21,6 V de alta capacidad con 2,5, 4,4, 5,0 o 9,0 Ah de capacidad, para una larga duración. Ligero y potente. Acumulador Li-Ion 21,6V, 2,5 Ah para aprox. 110 curvados, 4,4 Ah para aprox. 190 curvados, 5,0 Ah para aprox. 220 curvados, 9,5 Ah para aprox. 396 curvados en tubos de acero inoxidable de los sistemas de Pressfitting de Ø 22 mm con cada carga*. Control escalonado del estado de carga mediante luces LED de color. Rango de temperaturas de trabajo desde -10 hasta +60 °C. Sin efecto memoria, para una potencia máxima del acumulador. Cargador rápido 100 – 240V, 90W. Cargador rápido 100 – 240V, 290W, para acortar los tiempos de carga, disponible como accesorio. Alimentación de tensión 220 – 240V/21,6V, salida 15 A, para funcionamiento por red en vez de por acumulador Li-Ion 21,6V, disponible como accesorio.

Volumen de suministro

REMS Hydro-Swing 22V INOX Set. REMS Hydro-Swing 22V con hormas de curvar de aluminio, en particular también para Geberit Mapress acero inoxidable (EN 10088, 1.4401), Geberit Mapress acero inoxidable (EN 10088, 1.4521, sin níquel), Geberit Mapress acero C (EN 10305-3, 1.0034 (E195)), Viega Sanpress (EN 10088, 1.4401), Viega Prestabo (EN 10305-3, 1.0308 (E235)).

Denominación mm	Código	€
Set 15 + 18 + 22	153419R220	1.483,30

Otras tensiones sobre demanda.

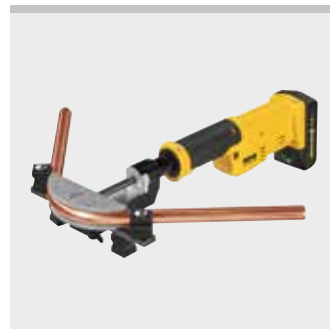

Producto alemán de calidad



Info



Volumen de suministro

REMS Hydro-Swing 22 V Set. Curvatubos con acumulador Ø 10–32 mm, Ø 3/8–7/8", hasta 90°. Tubos de cobre recocido Ø 10–22 mm, Ø 3/8–7/8", s ≤ 1 mm, tubos de cobre recocido, revestido Ø 10–18 mm, Ø 3/8–5/8", s ≤ 1 mm, tubos de sistemas de prensar de acero al carbono recocido, revestido Ø 12–18 mm, s ≤ 1,2 mm, tubos de acero blando de precisión Ø 10–18 mm, s ≤ 1,5 mm, tubos multicapa Ø 14–32 mm. Accionamiento electrohidráulico potente con motor por acumulador con corriente 21,6 V, suministro de potencia 380 W, engranaje planetario resistente, bomba de émbolo excéntrico y sistema hidráulico de alta potencia. Interruptor pulsador de seguridad. Linterna LED de trabajo. Acumulador Li-Ion 21,6 V, 2,5 Ah, cargador rápido 220–240 V, 50–60 Hz, 70 W. Hasta Ø 26 mm con hormas de curvar de poliamida, soporte para piezas deslizantes H-S Ø 10–26 mm con piezas deslizantes. Hasta Ø 32 mm con hormas de curvar de poliamida, 2 soportes para piezas deslizantes Ø 10–26 mm y Ø 32 mm con piezas deslizantes. En caja de sistema XL-Boxx.

Denominación	pulg.	Código	€
Set 12 + 15 + 18 + 22	1/2 + 5/8 + 3/4 + 7/8"	153410RX220	1.389,88
Set 10 + 12 + 15 + 18 + 22	3/8 + 1/2 + 5/8 + 3/4 + 7/8"	153411RX220	1.431,40
Set 12 + 14 + 16 + 18 + 22	1/2 + 3/4 + 7/8"	153412RX220	1.431,40
Set 14 + 16 + 20 + 25/26		153413R220	1.389,88
Set 14 + 16 + 18 + 20 + 25/26		153414R220	1.431,40
Set 16 + 20 + 25/26 + 32		153415R220	1.483,30
Set Allround 22			
10 + 12 + 14 + 15 + 16 + 17 + 18 + 20 + 22	3/8 + 1/2 + 5/8 + 3/4 + 7/8"	153416RX220	1.555,96
Set 16 + 18 + 20 + 25/26 + 32		153417R220	1.587,10
Set Allround 32			
10 + 12 + 14 + 15 + 16 + 17 + 18 + 20 + 22 + 25/26 + 32	3/8 + 1/2 + 5/8 + 3/4 + 7/8"	153418RX220	1.784,32
Basic-Pack (sin hormas ni piezas deslizantes)		153401R220	1.203,04

Otras tensiones sobre demanda.



Accesorios

Denominación	Código	€
REMS Hydro-Swing 22 V máquina accionadora, sin acumulador	153400R22	544,95
Soporte para de piezas deslizantes H-S Ø 10–26 mm con piezas deslizantes para tubos Ø 10–26 mm, 3/8–7/8"	153501R	69,34
Soporte para piezas deslizantes Ø 32 mm con piezas deslizantes para tubos Ø 32 mm	153115RX2	133,38
Dispositivo H-S para curvaturas inversas en el tubo colocado, hasta Ø 26 mm, 7/8"	153450R	237,70
Acumulador Li-Ion 21,6 V, 2,5 Ah	571571R22	258,46
Acumulador Li-Ion 21,6 V, 4,4 Ah	571574R22	372,64
Acumulador Li-Ion 21,6 V, 5,0 Ah	571581R22	310,36
Acumulador Li-Ion 21,6 V, 9,0 Ah	571583R22	414,16
Cargador rápido 100–240 V, 50–60 Hz, 90 W	571585R220	175,42
Cargador rápido 100–240 V, 50–60 Hz, 290 W	571587R220	414,16
Conexión 220–240 V/21,6 V, 50–60 Hz, 15 A, para alimentación por red en lugar de por acumulador Li-Ion 21,6 V	571567R220	414,16
Caja de sistema XL-Boxx con forma	153455R	233,55

REMS Lumen 2800 22 V, foco LED por acumulador, véase pág. 111

Hormas de curvar para tubos Ø mm/pulg.	Radio ¹⁾ mm	Apropiado para					Código	€
		Cu	Cu-U	St 10217	St 10305	St 10305-U		
10, 3/8"	30	●			●		153155R	32,07
12, 10 U, 1/2"	36	●	●		●		153160R	32,07
14, 12 U	50	●		●	●	●	153170R	32,07
15, 12 U, 5/8" ²⁾	55	●	●	●	●		153531R	73,49
15, 12 U, 5/8"	55	●	●		●		153175R	32,07
16, 14 U	55	●	●		●		153180R	32,07
17, 15 U	60				●	●	153185R	32,07
18, 14 U, 15 U, 16 U, 3/4" ²⁾	72	●	●	●	●		153532R	73,49
18, 14 U, 15 U, 16 U, 3/4"	72	●	●		●		153190R	32,07
20, 18 U	79	●	●		●	●	153195R	32,07
22, 18 U, 7/8" ²⁾	86	●	●	●	●		153540R	73,49
22, 18 U, 7/8"	86	●	●				153200R	32,07
25, 26	88					●	153205R	32,07
32	128					●	153210R	60,20

¹⁾ Radio de curvatura mm del eje neutral del arco (DVGW GW 392)

²⁾ Hormas de curvar de aluminio

Cu: Tubos de cobre recocido, también de pared fina

St 10217: Tubos de acero inoxidable y aleación de níquel de sistemas de prensar EN 10217-7, EN 10312, serie 2, material 1.4401

St 10305: Tubos blandos de acero de precisión EN 10305-1, EN 10305-2, EN 10305-3

St 10305-U: Tubos de acero C blando revestidos de sistemas de prensar EN 10305-3

U: Revestido

V: Tubos multicapa de los sistemas de accesorios a prensar



Curvadora oleohidráulica para el curvado de precisión de tubos hasta 90°. Para instalación e industria.

Para obra y taller.

Tubos de acero EN 10255 $\varnothing \frac{3}{8} - 2''$

Tubos multicapa $\varnothing 32 - 75 \text{ mm}$

REMS Python – curvado súper ligero hasta $\varnothing 2''$, 75 mm. Ideal para tubos de acero EN 10255 y para tubos multicapa de sistemas de presando. También para la realización de codos escalonados de tubo en varios escalones.

Aplicación universal

Para trabajos de cerrajería, en técnicas higiénicas y de calefacción, así como en la construcción de máquinas e instalaciones. Especialmente indicado para tubos de acero EN 10255 y tubos multicapa de sistemas de presando.

Ventaja del sistema

Un único accionador curvador para todo el área de trabajo hasta $\varnothing 2''$, $\varnothing 75 \text{ mm}$. Para un almacenamiento sencillo y económico. Sin posibilidad de equivocación.

Ventaja de coste

La curvadora se amortiza rápidamente gracias al ahorro de accesorios de presar. Sin costes para accesorios de presar, almacenaje, adquisición. Ahorro de puntos de soldadura, uniones prensadas y tiempo de trabajo. Mayor seguridad por un menor número de uniones de tubo.

Construcción

Dispositivo accionador oleohidráulico robusto y compacto con sistema hidráulico cerrado libre de mantenimiento. 2 placas y 2 piezas deslizantes forman un bastidor de curvatura para una alta rigidez y precisión al curvar. Placas superiores orientables, para mayor facilidad de colocación y retirada del tubo, con marcas de posición para piezas deslizantes en función del tamaño de tubo a curvar, con escala de 0 a 90°. Placa superior con placa-soporte deslizante lateralmente para la realización de codos oblicuos y escalonados en varios escalones en función de las necesidades. Inmediata puesta en marcha. No requiere ajustes. Trabajo sencillo, rápido y sin esfuerzo, p.ej. curvado de 90° $\varnothing 63 \text{ mm}$ en tan sólo 60 seg. Trípode disponible como accesorio.

Hormas de curvar y piezas deslizantes

Hormas de curvar (acero) para tubos de acero, estables en forma y presión, fundición esferoidal altamente resistente. Hormas de curvar en V para tubos multicapa, estables en forma y presión, de fundición de aluminio a prueba de torsiones. Véase página 135. Marca en cada horma de curvar para una curvatura de precisión. Goniómetro con escala de ángulos de 0 a 180° para un curvado preciso, disponible como accesorio. La adaptación óptima de las hormas de curvar y las piezas deslizantes garantiza un curvado perfecto sin grietas ni pliegues. Piezas deslizantes altamente resistentes para soportar la presión de avance con poca fricción. Cambio rápido de las hormas de curvar y piezas deslizantes mediante un sencillo sistema de montaje.

Accionamiento

Dispositivo accionador oleohidráulico con cilindro hidráulico fabricado con tubo hidráulico de alta calidad ruleteado. Protección contra sobrecarga del avance hidráulico en la posición más avanzada del émbolo y válvula de sobrepresión, para trabajar con mayor seguridad. Manivela ergonómica para generación de presión con bomba hidráulica de mano. Sin peligro de aplastamiento gracias a la limitación final de la manivela, para una mayor seguridad de trabajo.



Producto alemán de calidad



Puente.



Info



Codos escalonados en varios niveles.



Volumen de suministro

REMS Python Set. Curvadora oleohidráulica para el curvado de precisión de tubos hasta 90°. Tubos de acero EN 10255 Ø ¾"-2", tubos multicapa Ø 32-75 mm. Dispositivo accionador con placas, placa superior con placa-soporte desplazable lateralmente, 2 piezas deslizantes, hormas de curvar St o V (acero/multicapa). En robusta caja para transporte.

Denominación	Código	€
Set St ¾" + ½" + ¾" + 1" + 1¼"	590020R	1.676,37
Set St ½" + ¾" + 1" + 1¼" + 1½" + 2"	590021R	1.806,12
Set V 40 + 50 + 63 mm	590022R	1.702,32

Accesorios

Denominación	Código	€
Dispositivo accionador con placas y piezas deslizantes	590000R	1.479,15
Pieza deslizante Ø 75 mm, paquete de 2 unidades	590111R	370,57
Trípode	590150R	168,16
Caja para transporte con asas prácticas	590160R	247,04
Goniómetro para curvado de precisión	590153R	43,18

Hormas de curvar para tubos Ø mm/pulg.	Radio ¹⁾ mm	Radio ²⁾ mm	Apropiado para						Código	€
			St 10255	>						
St ¾"	50		●						590051R	46,81
St ½"	65		●						590052R	55,84
St ¾"	85		●						590053R	67,16
St 1"	100		●						590054R	67,16
St 1¼"	150		●						590055R	75,15
St 1½"	170		●						590056R	91,03
St 2"	220		●						590057R	137,02
V 32 mm	112	128		●					590061R	61,76
V 40 mm	140	160		●					590058R	78,06
V 50 mm	175	200		●					590059R	105,88
V 63 mm	220	252		●					590060R	149,47
V 75 mm	260	298		▲					590062R	330,08

St 10255: Tubos de acero (tubos roscados) EN 10255
 V: Tubos multicapa de los sistemas de presando
 ▲ Se requieren 2 piezas deslizantes Ø 75 mm (código 590111)

¹⁾ Radio de curvatura mm de la cara interior del arco (EN 10255)

²⁾ Radio de curvatura mm del eje neutral del arco (DVGW VP 632)



Universal, herramienta eléctrica compacta y potente para el curvado por estiramiento en frío de tubos hasta 180°. Para usar en cualquier sitio, sin tornillo de banco. Para instalación e industria. Para obra y taller.

Tubos de cobre duro, semi duro y recocido, también de pared fina	Ø 10 – 35 mm Ø 3/8 – 1 3/8"
Tubos de cobre recocido revestidos, también de pared fina	Ø 10 – 18 mm
Tubos de cobre de pared gruesa K65 para instalaciones de refrigeración y aire acondicionado EN 12735-1	Ø 3/8 – 1 3/8"
Tubos del sistema de prensado de:	
Acero inoxidable	Ø 12 – 28 mm
Acero-C, también multicapas	Ø 12 – 28 mm
Tubos de acero blando de precisión	Ø 10 – 28 mm
Tubos de acero EN 10255	Ø 1/4 – 3/4"
Tubos de acero para instalaciones eléctricas EN 50086	Ø 16 – 32 mm
Tubos multicapa	Ø 14 – 40 mm

REMS Curvo – curvar tubos sin arrugas. Universal, para una gran variedad de tubos. De inmediata puesta en marcha, sin necesidad de ningún montaje. Con control de velocidad, para un curvado preciso. Cambio rápido de hormas de curvar y piezas deslizantes.

Aplicación universal

En instalaciones de fontanería, calefacción, electricidad, refrigeración, aire acondicionado e hidráulicas. También apropiado para tubos de los sistemas de accesorios a prensar, para tubos duros y semiduros así como para tubos de cobre de pared fina en instalaciones de calefacción según EN 1057.

Ventaja del sistema

Las hormas y piezas deslizantes son intercambiables entre REMS Curvo 22V, REMS Curvo, REMS Curvo 50 y REMS Sinus. Por ello menor coste de almacenaje. Sin posibilidad de equivocarse.

Ventajas de coste

La curvadora se amortiza en poco tiempo por el ahorro de accesorios después de pocas curvas. Sin costes para accesorios, almacenaje, adquisición. Ahorro en puntos de soldadura, uniones prensadas y tiempo de trabajo. Más seguridad por ser necesarias menos uniones del tubo.

Construcción

Compacta herramienta electroportátil, con avance de curvado a través de la transmisión de fuerza. Muy ligera, máquina accionadora sólo 8 kg. De inmediata puesta en marcha en cualquier parte. Sin necesidad de ningún montaje. Para un trabajo sencillo, sin esfuerzo y rápido, p. ej. curva 90° Ø 22 mm sólo en 6 s. Marcha rápida y lenta para un curvado preciso. Posibilidad de realizar codos puente, doble, escalonado e inverso. Soporte regulable en altura como accesorio.

Hormas y piezas deslizantes

De poliamida reforzada de fibra de vidrio, de alta resistencia y alto poder deslizante. La adaptación óptima de las hormas de curvar y las piezas deslizantes garantiza un deslizamiento perfecto sin grietas ni pliegues. Escala de grados marcada de 0 a 180° en cada horma y piezas deslizantes marcadas, para lograr un curvado preciso. Cambio rápido de las hormas y piezas deslizantes. Hormas de curvar y piezas deslizantes intercambiables para diferentes diámetros de tubo y diferentes radios (página 143).

Accionamiento

Engranaje robusto, libre de mantenimiento. Con protección de frenada en ambos sentidos, mediante embrague deslizante. Comprobado motor universal, 1000 W. Marcha derecha e izquierda sin escalonamientos. Interruptor pulsador de seguridad electrónico, para regular la velocidad.

Lubricante para curvar

El spray para curvar REMS proporciona una película altamente deslizante para reducir el esfuerzo y proporcionar un curvado equilibrado. Resistente a altas presiones y libre de ácidos. Sin CFC. No daña la capa de ozono.



Producto alemán de calidad



Info



Volumen de suministro

REMS Curvo Set. Curvatubos eléctrico Ø 10–40 mm, Ø ¼–1 ¾", hasta 180°. Tubos de cobre duro, semiduro y recocido, también de pared delgada, Ø 10–35 mm, Ø ¾–1 ¾", tubos de cobre recocido, revestido, también de pared delgada, Ø 10–18 mm, tubos de cobre de pared gruesa K65 para instalaciones de aire acondicionado y refrigeración EN 12735-1 Ø ¾–1 ¾", tubos de acero inoxidable de sistemas de prensar Ø 12–28 mm, acero al carbono, también revestido, Ø 12–28 mm, tubos de acero de precisión recocido Ø 10–28 mm, tubos de acero EN 10255 Ø ¼–¾", tubos para instalaciones eléctricas EN 50086 Ø 16–32 mm, tubos multicapa Ø 14–40 mm, etc. Máquina accionadora con engranaje libre de mantenimiento, con embrague deslizante de seguridad, motor universal, 230 V, 50–60 Hz, 1000 W, interruptor pulsador de seguridad electrónico, sin escalonamiento, marcha derecha e izquierda. Bulón. Para cada diámetro de tubo una horma de curvar y una pieza deslizante. En caja metálica.

Denominación	Código	€
Set 15 + 18 + 22	580026 R220	1.743,84
Set 15 + 18 + 22 + 28¹⁾	580027 R220	1.941,06
Set 15 + 18 + 22 + 28²⁾	580036 R220	2.055,24
Set 15 + 18 + 22 + 28³⁾	580035 R220	2.013,72
Set 12 + 15 + 18 + 22	580020 R220	1.837,26
Set 12 + 15 + 18 + 22 + 28¹⁾	580033 R220	2.107,14
Set 12 + 15 + 18 + 22 + 28²⁾	580037 R220	2.148,66
Set 15 + 22 + 28¹⁾	580022 R220	1.837,26
Set 15 + 22 + 28²⁾	580040 R220	1.951,44
Set 17 + 20 + 24	580023 R220	1.909,92
Set 12 + 14 + 16 + 18 + 22	580021 R220	1.930,68
Set 12 + 14 + 16 + 18 + 22 + 28¹⁾	580031 R220	2.138,28
Set 12 + 14 + 16 + 18 + 22 + 28²⁾	580038 R220	2.242,08
Set 14 + 16 + 18 + 22 + 28¹⁾	580028 R220	2.034,48
Set 14 + 16 + 18 + 22 + 28²⁾	580039 R220	2.148,66
Set ¾ + ½ + ¾ + ¾ + ¾"	580024 R220	2.345,88
Set 16 + 20 + 26 + 32	580025 R220	2.231,70
Set 16 + 20 + 25 + 32	580034 R220	2.148,66
Set 20 + 25 + 32	580029 R220	2.117,52
Set 32 + 40	580030 R220	2.148,66
Basic-Pack (sin hormas ni piezas deslizantes)	580010 R220	1.328,64

REMS Curvo Set se suministra con hormas de curvar y piezas deslizantes con el radio menor correspondiente (excepto en código 580029 y 580030), consulte pág. 143.

- ¹⁾ Horma de curvar y pieza deslizante 28, R102, art. n.º 581070, para tubos de cobre duro y semiduro, también de pared delgada. Consulte la página 143.
- ²⁾ Horma de curvar y pieza deslizante 28, ¾" (DN 20), R102, art. n.º 581260, para tubos de cobre duro Ø 28 mm, Ø 1 ½", tubos de sistemas de prensar de acero inoxidable/acero al carbono de Ø 28 mm, tubos de acero ¾". Consulte la página 143.
- ³⁾ Horma de curvar y pieza deslizante 28, ¾" (DN 20), R114, art. n.º 581310 para tubos de cobre duro y semiduro, también de pared delgada, de Ø 28 mm, tubos de sistemas de prensar de acero inoxidable / acero al carbono de Ø 28 mm, tubos de acero ¾". Conforme a la hoja de trabajo DVGW GW 392 para tubos de cobre duro y semiduro de Ø 28 mm, hace falta un radio mínimo de curvatura de 14 mm. Espesor de pared ≥ 0,9 mm. Consulte la página 143.

Accesorios

Denominación	Código	€
Hormas de curvar y piezas deslizantes consulte pág. 143.		
REMS Curvo máquina accionadora	580000 R220	1.183,32
Bulón	582036	40,79
Spray para curvar REMS, 400 ml	140120R	28,86
Caja metálica con formas	586000R	128,71
Soporte de máquina 3B, regulable en altura, sobre 3 patas	586100R	243,93
Soporte de máquina WB, regulable en altura, para fijación sobre un banco de trabajo	586150R	171,27



Basic-Pack



3B



WB

Universal, herramienta eléctrica compacta y potente para el curvado por estiramiento en frío de tubos hasta 90°. Para usar en cualquier sitio, sin tornillo de banco. Para instalación e industria. Para obra y taller.

Tubos de acero EN 10255	Ø ¼ – 1¼"
Tubos de acero inoxidable EN ISO 1127, EN 10217-7	Ø ½ – 1¼" s ≤ 2,6 mm
Tubos de cobre duro, semi duro y recocido	Ø 10–42 mm
Tubos de cobre de pared fina	Ø 10–35 mm
Tubos de cobre de pared gruesa K65 para instalaciones de aire acondicionado y refrigeración EN 12735-1	Ø ¾ – 1½"
Tubos del sistema de prensado de:	
Acero inoxidable	Ø 12–42 mm
Acero-C	Ø 12–42 (28) mm
Tubos multicapa	Ø 14–50 mm
Para más materiales, consulte REMS Curvo	



REMS Curvo 50 – Curvar tubos de gran diámetro sin arrugas.

Aplicación universal

Para trabajos de cerrajería y sanitario, calefacción, refrigeración, aire acondicionado e hidráulicas. Especialmente adecuado para tubos de acero EN 10255, tubos para sistemas de accesorios prensado, para tubos de cobre duro y semiduro, así como tubos de cobre de pared fina según EN 1057.

Ventaja del sistema

Las hormas de curvar y piezas deslizantes REMS Curvo 22V, REMS Curvo, y REMS Sinus (página 143) también son compatibles con la máquina accionadora REMS Curvo 50 arrastre cuadrado 10–40, apuntalamiento 10–40. Por ello almacenaje sencillo y económico. Sin posibilidad de equivocarse.

Ventajas económicas

La curvadora se amortiza en poco tiempo por el ahorro de accesorios después de pocas curvas. Sin costes en accesorios, almacenaje, adquisición. Ahorro en puntos de soldadura, uniones prensadas y tiempo de trabajo. Más seguridad al haber menos uniones de tubo.

Construcción

Herramienta eléctrica compacta y manejable, con flujo de potencia estanco durante el proceso de curvado. De inmediata puesta en marcha en cualquier parte. Sin necesidad de ningún montaje. Para un trabajo sencillo, sin esfuerzo y rápido, p. ej. curva de 90° en tubo de acero de Ø 1¼" sólo 37 s. Marcha rápida y lenta para un curvado preciso. Posibilidad de realizar codos dobles, escalonados e inversos.

Hormas de curvar y piezas deslizantes

La adaptación óptima de las hormas de curvar y las piezas deslizantes garantiza un deslizamiento perfecto sin grietas ni pliegues. Escala de grados marcada en cada horma de curvar y marcado en cada pieza deslizante para lograr un curvado preciso. Cambio rápido de las hormas de curvar y piezas deslizantes. Hormas de curvar y piezas deslizantes para diferentes diámetros de tubo, materiales y radios de curvatura (página 143). Hormas de curvar y piezas deslizantes REMS Curvo 50 (Ø 35 R 100, Ø 42 R 140, Ø 50 R 135, Ø 1" R 100, Ø 1¼" R 140). Estables en forma y presión. Hormas de curvar de fundición esferoidal y piezas deslizantes de poliamida reforzada con fibra de vidrio, de alta resistencia y alto poder deslizante.

Accionamiento

Engranaje robusto, libre de mantenimiento. Con protección de frenada en ambos sentidos, mediante embrague deslizante. Comprobado motor universal, 1000 W. Marcha derecha e izquierda sin escalonamientos. Interruptor pulsador de seguridad electrónico, para regular la velocidad.

Lubricante para curvar

El spray para curvar REMS proporciona una película altamente deslizante para reducir el esfuerzo y proporcionar un curvado equilibrado. Resistente a altas presiones y libre de ácidos. Sin CFC. No daña la capa de ozono.

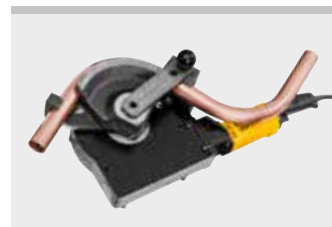

Producto alemán de calidad



Volumen de suministro

REMS Curvo 50 Basic-Pack. Curvatubos eléctrico Ø 10–50 mm, hasta 90°. Tubos de acero EN 10255 Ø ¼ – 1¼", tubos de acero inoxidable EN ISO 1127, EN 10217-7, Ø ½ – 1¼", s ≤ 2,6 mm, tubos de cobre duro, semiduro y blando, Ø 10 – 42 mm, tubos de cobre de pared delgada Ø 10 – 35 mm, tubos de cobre de pared gruesa K65 para instalaciones de aire acondicionado y refrigeración EN 12735-1 Ø ¾ – 1½", tubos de sistemas de prensar de acero inoxidable Ø 12 – 42 mm, acero al carbono Ø 12 – 42 mm, acero al carbono revestido Ø 12 – 28 mm, tubos multicapa Ø 14 – 50 mm, etc. Máquina accionadora con engranaje libre de mantenimiento, con embrague deslizante de seguridad, motor universal, 230 V, 50–60 Hz, 1000 W, interruptor pulsador de seguridad electrónico, sin escalonamiento, marcha derecha e izquierda. Arrastre cuadrado 35–50, apuntalamiento 35–50, bulón. En robusta caja para transporte.

	Código	€
	580110R220	3.477,30

Otras tensiones sobre demanda.



Accesorios

Denominación	Código	€
Hormas de curvar y piezas deslizantes consulte pág. 143.		
REMS Curvo 50 máquina accionadora	580100R220	3.072,48
Arrastre cuadrado 35–50, apuntalamiento 35–50 , para hormas de curvar y piezas deslizantes Ø 35 R 100, Ø 42 R 140, Ø 50 R 135, Ø 1" R 100, Ø 1¼" R 140 (pág. 101).	582110R	184,76
Arrastre cuadrado 10–40, apuntalamiento 10–40 , para hormas de curvar y piezas deslizantes REMS Curvo, REMS Curvo 22V, REMS Sinus (pág. 143).	582120R	303,10
Bulón	582036	40,79
Spray para curvar REMS , 400 ml	140120R	28,86
Caja para transporte con asas prácticas	590160R	247,04
Caja metálica con forma para una horma de curvar y una pieza deslizante R100 y una de R135/R140, 90°	586012R	110,03



REMS Curvo 22V

Curvatubos por acumulador

Herramienta eléctrica universal, compacta y portátil para el curvado por estiramiento en frío de tubos hasta 180°. Para usar en cualquier sitio, sin tornillo de banco. Para instalación e industria. Para obra y taller. Tecnología Li-Ion 22 V. Para accionamiento por acumulador o red.

Tubos de cobre duro, semi duro y recocido, también de pared fina \varnothing 10 – 28 mm \varnothing $\frac{3}{8}$ – $\frac{1}{8}$ "

Tubos de cobre recocido revestidos, también de pared fina \varnothing 10 – 18 mm

Tubos de cobre de pared gruesa K65 para instalaciones de aire acondicionado y refrigeración EN 12735-1 \varnothing $\frac{3}{8}$ – $\frac{1}{8}$ "

Tubos del sistema de prensado de:
Acero inoxidable \varnothing 12 – 28 mm
Acero-C, también multicapas \varnothing 12 – 28 mm

Tubos de acero blando de precisión \varnothing 10 – 28 mm

Tubos de acero EN 10255 \varnothing $\frac{1}{4}$ – $\frac{3}{4}$ "

Tubos de acero para instalaciones eléctricas EN 50086 \varnothing 16 – 25 mm

Tubos multicapa \varnothing 14 – 40 mm

REMS Curvo 22V – curvar los tubos sin arrugas. Portátil, manejable, ligera. Universal, para una gran variedad de tubos. Listo para usar de inmediato sin ajustes. Marcha rápida y lenta con parada inmediata para curvado con precisión en la medida. Cambio rápido de las hormas y las piezas deslizantes. Acumulador Li-Ion 21,6V, 5,0Ah, para aprox. 90 curvados en tubos de acero inoxidable de los sistemas de Pressfitting de \varnothing 22 mm con cada carga*.

Aplicación universal

En instalaciones de fontanería, calefacción, electricidad, refrigeración, aire acondicionado e hidráulicas. Sin necesidad de red. También apropiado para tubos de los sistemas de accesorios a prensar, para tubos duros y semiduros así como también para tubos de cobre de pared fina en instalaciones de calefacción según EN 1057.

Ventaja del sistema

Las hormas y piezas deslizantes son intercambiables entre REMS Curvo 22V, REMS Curvo, REMS Curvo 50 y REMS Sinus. Por ello menor coste de almacenaje. Sin posibilidad de equivocarse.

Ventajas de coste

La curvadora se amortiza en poco tiempo por el ahorro de accesorios después de pocas curvas. Sin costes para accesorios, almacenaje, adquisición. Ahorro en puntos de soldadura, uniones prensadas y tiempo de trabajo. Más seguridad por ser necesarias menos uniones del tubo.

Construcción

Herramienta eléctrica compacta, manejable y portátil, con flujo de energía autónomo durante el proceso de curvado. Muy ligera, máquina accionadora con acumulador sólo 8,5 kg. Práctico mango con revestimiento antideslizante (soft grip). Se puede utilizar inmediatamente en todas partes. No necesita ajustes. Trabajo fácil, sin esfuerzo, rápido, p. ej. 90° curvaturas de \varnothing 22 mm sólo 6 s. Marcha rápida y lenta con parada inmediata para un curvado de medida exacta. Posibilidad de realizar codos puente, dobles, escalonados e inversos. Soporte regulable en altura como accesorio.

Hormas y piezas deslizantes

De poliamida reforzada de fibra de vidrio, de alta resistencia y alto poder deslizante. La adaptación óptima de las hormas de curvar y las piezas deslizantes garantiza un deslizamiento perfecto sin grietas ni pliegues. Escala de grados marcada de 0 a 180° en cada horma y piezas deslizantes marcadas, para lograr un curvado preciso. Cambio rápido de las hormas y piezas deslizantes. Hormas de curvar y piezas deslizantes intercambiables para diferentes diámetros de tubo y diferentes radios (página 143).

Accionamiento

Engranaje robusto, libre de mantenimiento. Con protección de frenada en ambos sentidos, mediante embrague deslizante. Motor por acumulador con fuerza de arrastre 21,6 V, con mayor reserva de potencia, suministro de potencia 500 W. Marcha derecha e izquierda. Pulsador de seguridad electrónico, continuo, para marcha rápida y lenta con parada inmediata. Control de estado con protección de sobrecarga de la máquina accionadora por exceso de corriente; protección contra sobrecalentamiento mediante monitorización de la temperatura del motor (NTC); control electrónico del estado de carga e indicador del estado de carga a través de una luz LED verde/roja.

Funcionamiento con red o acumulador

Tecnología de Li-Ion 22V. Acumuladores de alta resistencia de Li-Ion 21,6V, con una capacidad de 4,4, 5,0 o 9,0 Ah, para una larga duración de funcionamiento. Ligero y potente. Acumulador Li-Ion 21,6V, 4,4 Ah, para aprox. 79 curvados, 5,0 Ah, para aprox. 90 curvados, 9,0 Ah para aprox. 160 curvados en tubos de acero inoxidable de los sistemas de Pressfitting de \varnothing 22 mm con cada carga*. Control escalonado del estado de carga mediante luces LED de color. Rango de temperatura de



Producto alemán de calidad



Info

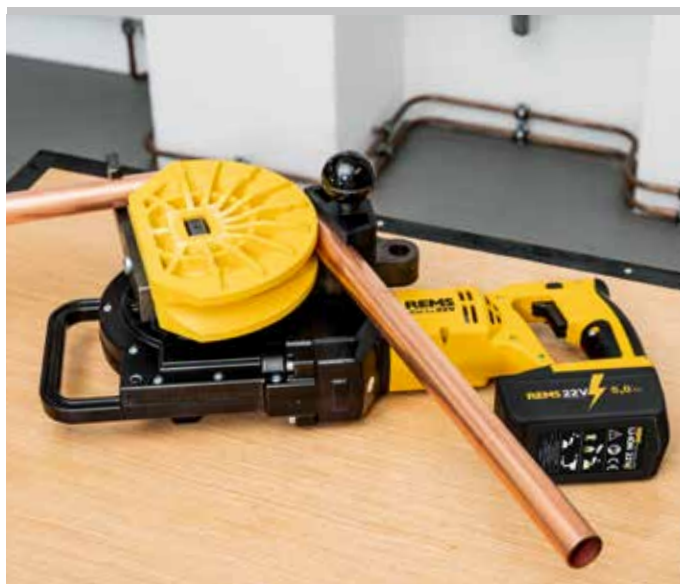

REMS Curvo 22V

Curvatubos por acumulador

trabajo de -10 a +60 °C. Sin efecto memoria, para una potencia máxima del acumulador. Cargador rápido 100-240V, 90W. Cargador rápido 100-240V, 290W, para acortar los tiempos de carga, disponible como accesorio. Alimentación de tensión 220-240V/21,6V, salida 40A, para funcionamiento por red en vez de por acumulador Li-Ion 21,6V, disponible como accesorio.

Lubricante para curvar

Consulte pág. 138.

Volumen de suministro

REMS Curvo 22V Set. Curvatubos por acumulador Ø 10-40 mm, Ø ¼-1½", hasta 180°. Tubos de cobre duro, semiduro y recocado, también de pared delgada, Ø 10-28 mm, Ø ¾-1½", tubos de cobre recocado, revestido, también de pared delgada Ø 10-18 mm, tubos de cobre de pared gruesa K65 para instalaciones de aire acondicionado y refrigeración EN 12735-1 Ø ¾-1½", tubos de sistemas de prensar de acero inoxidable Ø 12-28 mm, acero al carbono, también revestido, Ø 12-28 mm, tubos de acero de precisión recocado Ø 10-28 mm, tubos de acero EN 10255 Ø ¼-¾", tubos para instalaciones eléctricas EN 50086 Ø 16-25 mm, tubos multicapa Ø 14-40 mm, etc. Máquina accionadora con empuñadura de pala, engranaje sin mantenimiento con embrague deslizante, motor por acumulador de potente tracción 21,6V, pulsador de seguridad electrónico, continuo con parada inmediata, marcha derecha e izquierda. Control del estado de la máquina con protección contra sobrecarga, monitorización de temperatura y control del estado de carga. Acumulador Li-Ion 21,6V, 5,0 Ah, cargador rápido 100-240V, 50-60 Hz, 90W. Bulón. Hormas y piezas deslizantes. En caja metálica resistente.

Denominación	Código	€
Set 15 + 18 + 22	580051R220	2.539,99
Set 15 + 18 + 22 + 28¹⁾	580052R220	2.818,17
Set 15 + 18 + 22 + 28²⁾	580053R220	2.792,22
Set 15 + 18 + 22 + 28³⁾	580054R220	2.750,70
Set 12 + 15 + 18 + 22	580055R220	2.574,24
Set 12 + 15 + 18 + 22 + 28¹⁾	580056R220	2.844,12
Set 12 + 15 + 18 + 22 + 28²⁾	580057R220	2.885,64
Set 15 + 22 + 28¹⁾	580058R220	2.574,24
Set 15 + 22 + 28²⁾	580059R220	2.688,42
Set 17 + 20 + 24	580060R220	2.646,90
Set 12 + 14 + 16 + 18 + 22	580061R220	2.667,66
Set 12 + 14 + 16 + 18 + 22 + 28¹⁾	580062R220	2.875,26
Set 12 + 14 + 16 + 18 + 22 + 28²⁾	580063R220	2.979,06
Set 14 + 16 + 18 + 22 + 28¹⁾	580064R220	2.771,46
Set 14 + 16 + 18 + 22 + 28²⁾	580065R220	2.885,64
Set ¾ + ½ + ¾ + ¾ + ¾"	580066R220	3.082,86
Set 16 + 20 + 26 + 32	580067R220	2.968,68
Set 16 + 20 + 25 + 32	580068R220	2.885,64
Set 20 + 25 + 32	580069R220	2.854,50
Basic-Pack (sin hormas ni piezas deslizantes)	580014R220	2.065,62

Otras tensiones sobre demanda.

REMS Curvo 22V Set se suministra con hormas de curvar y piezas deslizantes con el radio menor correspondiente (excepto en código 580069), consulte pág. 143.

- ¹⁾ Horma de curvar y pieza deslizante 28, R102, art. n.º 581070, para tubos de cobre duro y semiduro, también de pared delgada. Consulte la página 143.
- ²⁾ Horma de curvar y pieza deslizante 28, ¾" (DN 20), R102, art. n.º 581260, para tubos de cobre duro de Ø 28 mm, Ø 1½", tubos de sistemas de prensar de acero inoxidable/al carbono de Ø 28 mm. Consulte la página 143.
- ³⁾ Horma de curvar y pieza deslizante 28, ¾" (DN 20), R114, art. n.º 581310 para tubos de cobre duro y semiduro, también de pared delgada, de Ø 28 mm, tubos de sistemas de prensado de acero inoxidable/al carbono de Ø 28 mm, acero inoxidable ¾". De acuerdo con la hoja de trabajo DVGW GW 392, para tubos de cobre duro y semiduro de Ø 28 mm hace falta un radio mínimo de curvatura de 114 mm. Espesor de pared ≥ 0,9 mm. Consulte la página 143.

Accesorios

Denominación	Código	€
Hormas de curvar y piezas deslizantes consulte pág. 143.		
REMS Curvo 22V máquina accionadora, sin acumulador	580004R22	1.442,82
Acumulador Li-Ion 21,6V, 4,4 Ah	571574R22	372,64
Acumulador Li-Ion 21,6V, 5,0 Ah	571581R22	310,36
Acumulador Li-Ion 21,6V, 9,0 Ah	571583R22	414,16
Cargador rápido 100-240V, 50-60 Hz, 90W	571585R220	175,42
Cargador rápido 100-240V, 50-60 Hz, 290W	571587R220	414,16
Conexión 220-240V/21,6V, 50-60 Hz, 40A, para alimentación por red en lugar de por acumulador Li-Ion 21,6V	571578R220	517,96
Bulón	582036	40,79
Spray para curvar REMS, 400 ml	140120R	28,86
Caja metálica con forma	566030R	128,71
Soporte de máquina 3B, regulable en altura, sobre 3 patas	586100R	243,93
Columna de máquina WB, regulable en altura, para fijación sobre un banco de trabajo	586150R	171,27
REMS Lumen 2800 22V, foco LED por acumulador, véase pág. 111		



Basic-Pack



3B



WB

Universal, robusta herramienta manual para el curvado en frío de tubos hasta 180°. Para usar en cualquier sitio. Para instalación e industria. Para obra y taller.

Tubos de cobre duro, semi duro y recocido, también de pared fina	Ø 10 – 22 mm Ø 3/8 – 7/8"
Tubos de cobre recocido, revestido, también de pared fina	Ø 10 – 18 mm
Tubos del sistema de prensado de:	
Acero inoxidable, acero-C (muticapas)	Ø 12 – 18 mm
Acero-C	Ø 12 – 22 mm
Tubos de acero blando de precisión	Ø 10 – 20 mm
Tubos de acero para instalaciones eléctricas EN 50086	Ø 16 – 20 mm
Tubos multicapa	Ø 14 – 32 mm

REMS Sinus – curvar tubos sin arrugas. Universal para muchos tipos de tubos. Curvado sencillo a través de brazos largos. Brazo posicionable para poder efectuar el menor esfuerzo en el curvado. Solo un tipo de hormas de curvar para REMS Sinus y REMS Curvo.

Aplicación universal

En instalaciones de fontanería, calefacción, refrigeración, aire acondicionado e hidráulicas. También apropiado para tubos de los sistemas de accesorios de prensar y para tubos de cobre de pared fina en instalaciones de calefacción según EN 1057.

Ventaja del sistema

Las hormas y piezas deslizantes son intercambiables entre REMS Curvo 22V, REMS Curvo, REMS Curvo 50 y REMS Sinus. Por ello menor coste de almacenaje. Sin posibilidad de equivocarse.

Ventajas de coste

La curvadora se amortiza en poco tiempo por el ahorro de accesorios después de pocas curvas. Sin costes para accesorios, almacenaje, adquisición. Ahorro en puntos de soldadura, uniones prensadas y tiempo de trabajo. Más seguridad por ser necesarias menos uniones del tubo.

Construcción

Unidad compacta y manejable entre accionamiento de curvar y herramientas de curvar. Para usar en cualquier sitio, a mano o en tornillo de banco. Curvado sencillo a través de brazos largos. Brazo posicionable para poder efectuar el menor esfuerzo en el curvado. Construcción robusta, dispositivo accionador de acero templado para soportar esfuerzos grandes. Cambio rápido y fácil de hormas y piezas deslizantes. Posibilidad de realizar puentes, saltos y curvas dobles.

Hormas de curvar y piezas deslizantes

Para distintos tamaños de tubos, materiales y radios de curvatura, consulte pág. 143.

Lubricante para curvar

El spray para curvar REMS proporciona una película altamente deslizante para reducir el esfuerzo y proporcionar un curvado equilibrado. Resistente a altas presiones y libre de ácidos. Sin CFC. No daña el ozono.

Volumen de suministro

REMS Sinus Set. Curvatubos manual Ø 10–32 mm, Ø 3/8–7/8", hasta 180°. Tubos de cobre duro, semi duro y blando, también tubos de pared fina, Ø 10–22 mm, Ø 3/8–7/8", tubos de cobre recocido, revestidos, también de pared fina, Ø 10–18 mm, tubos del sistema de prensado de acero inoxidable, acero C multicapas, Ø 12–18 mm, acero C Ø 12–22 mm, tubos de acero blando de precisión, también revestidos, Ø 10–20 mm, tubos de acero para instalaciones eléctricas EN 50086 Ø 16–20 mm, tubos multicapa Ø 14–32 mm, y otros. Dispositivo accionador, perno pasador. Hormas y piezas deslizantes. Spray para curvar REMS. En caja metálica resistente.

Denominación	Código	€
Set 15 + 18 + 22	154001R	803,41
Set 14 + 16 + 18	154002R	774,35
Set 12 + 15 + 18 + 22	154003R	903,06
Set 10 + 12 + 14 + 16 + 18 + 22	154004R	1.137,65
Basic-Pack (sin hormas, piezas deslizantes ni spray de curvar)	154010R	468,14

REMS Sinus Set se suministra con hormas de curvar y piezas deslizantes con el radio menor correspondiente, consulte pág. 143.

Accesorios

Denominación	Código	€
Hormas de curvar y piezas deslizantes consulte pág. 143.		
Bulón	582036	40,79
REMS Curvo máquina accionadora	580000R220	1.183,32
Dispositivo accionador REMS Sinus	154000R	299,98
Spray para curvar REMS, 400 ml	140120R	28,86
Caja metálica con forma	154160R	128,71

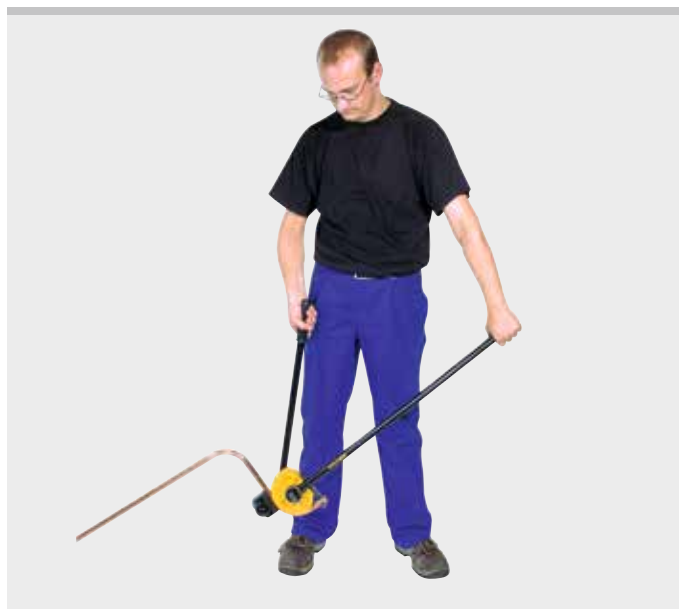
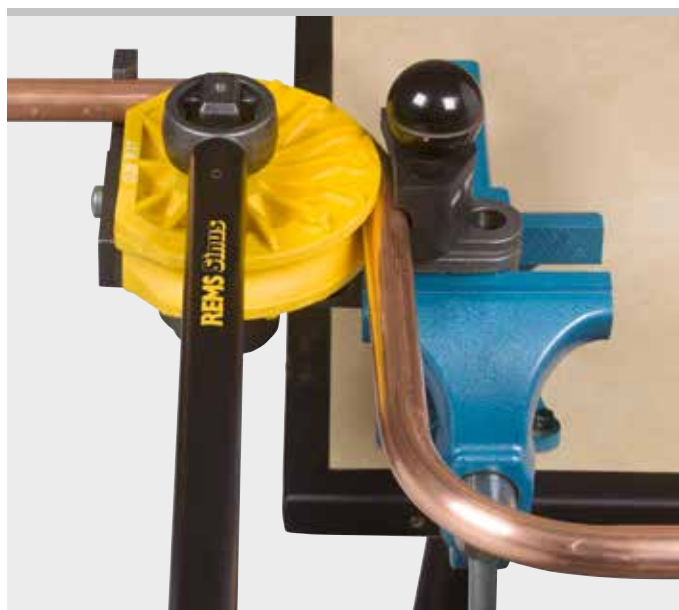

Producto alemán de calidad



Info



Hormas de curvar y piezas deslizantes

Accesorio para REMS Curvo 50, REMS Curvo, REMS Curvo 22 V y REMS Sinus

Hormas de curvar y piezas deslizantes 180°, estabilidad de forma y presión, fabricado con poliamida o aluminio altamente resistente, altamente deslizante, reforzada con fibra de vidrio y hormas de curvar 90° (Ø 21,3 R 103, Ø 26,9 R 102, Ø 33,7 R 100, Ø 35 R 100, Ø 42 R 140, Ø 42,4 R 140, Ø 50 R 135, Ø 1" R 100, Ø 1¼" R 140) para REMS Curvo 50 de fundición esferoidal. La adaptación óptima de las hormas de curvar y las piezas deslizantes garantiza un deslizamiento perfecto sin grietas ni pliegues. Escala de grados marcada en cada horma y piezas deslizantes marcadas, para un lograr un curvado preciso. Cambio rápido de las hormas y piezas deslizantes.



Hormas de curvar y piezas deslizantes para tubos Ø mm/pulg.	R mm	X mm 90°	X mm 45°	Material de las hormas de curvar	REMS Sinus					REMS Curvo					REMS Curvo 22 V					REMS Curvo 50					Código	€			
					Cu	Cu-U	St 10312	St 10305-U	St 10305	St 10255	St 50086	V	Cu	Cu 12735	Cu-U	St 10312	St 10305-U	St 10305	St 10255	St 50086	V	Cu	Cu 12735	Cu-U			St 10312	St 1127	St 10305-U
10	40	45	20	P	●	●	●	●	●	●	●	●	●	●	●	●	●	●	▲	▲	▲	▲	▲	▲	▲	▲	▲	581400	180,61
12	45	49	22	P	●	●	●	●	●	●	●	●	●	●	●	●	●	▲	▲	▲	▲	▲	▲	▲	▲	▲	▲	581410	135,98
14, 10 U, ¼" (DN 6)	50	53	23	P	●	●	●	●	●	●	●	●	●	●	●	●	●	●	▲	▲	▲	▲	▲	▲	▲	▲	▲	581420	131,83
15, 12 U	55	56	25	P	●	●	●	●	●	●	●	●	●	●	●	●	●	●	▲	▲	▲	▲	▲	▲	▲	▲	▲	581430	147,40
16, 12 U	60	62	28	P	●	●	●	●	●	●	●	●	●	●	●	●	●	●	▲	▲	▲	▲	▲	▲	▲	▲	▲	581440	148,43
17, 15 U	56	60	27	P	●	●	●	●	●	●	●	●	●	●	●	●	●	●	▲	▲	▲	▲	▲	▲	▲	▲	▲	581110	181,65
18, 14 U, 15 U, ⅜" (DN 10)	70	75	33	P	●	●	●	●	●	●	●	●	●	●	●	●	●	●	▲	▲	▲	▲	▲	▲	▲	▲	▲	581450	149,47
20, 16 U, 18 U	75	80	36	P	●	●	●	●	●	●	●	●	●	●	●	●	●	●	▲	▲	▲	▲	▲	▲	▲	▲	▲	581080	237,70
21,3, ½" (s = 1,6/2,0/2,6)	103	110	50	S															■	■							581480	536,65	
22, 18 U, ½" (DN 15)	77	81	36	A	●	●	●	●	●	●	●	●	●	●	●	●	●	▲	▲	▲	▲	▲	▲	▲	▲	▲	▲	581460	177,50
22, 18 U, ½" (DN 15)	88	91	41	P															▲	▲	▲	▲	▲	▲	▲	▲	581470	260,54	
24, 22 U	75	85	38	P															▲	▲	▲	▲	▲	▲	▲	▲	581130	288,56	
25	98	103	46	P																							581180	317,63	
26	98	108	49	A																							581270	438,04	
26,9, ¾" (s = 1,6/2,0/2,6)	102	108	49	S																							581490	598,93	
28 ¹⁾	102 ²⁾	108	49	P																							581070	278,18	
28, ¾" (DN 20) ²⁾	102	110	50	A																							581260	428,69	
28, ¾" (DN 20) ²⁾	114	120	54	A																							581310	371,60	
30, 28 U	98	105	47	P																							581150	349,81	
32	98	110	50	P																							581280	339,43	
32	114	121	54	A																							581320	438,04	
1" (DN 25)	100	105	47	S																							581520	498,24	
33,7, 1" (s = 1,6/2,0/2,6)	100	105	47	S																							581520	498,24	
35	100	105	47	S																							581500	498,24	
35	140	150	68	A																							581350	585,43	
40	140	148	67	A																							581330	589,58	
42	140	155	70	S																							581510	532,49	
1¼" (DN 32)	140	150	68	S																							581530	517,96	
42,4, 1¼" (s = 2,0/2,6)	140	150	68	S																							581530	517,96	
50	135	143	64	S																							581540	699,61	
⅜" (9,5 mm)	43	48	22	P	●					●	●								▲	▲							581200	228,36	
½" (12,7 mm)	52	60	27	P	●					●	●								▲	▲							581210	217,98	
⅝" (15,9 mm)	63	70	32	P	●					●	●								▲	▲							581220	244,97	
¾" (19,1 mm)	75	82	37	P	●					●	●								▲	▲							581230	291,68	
⅞" (22,2 mm)	98	107	48	P	●					●	●								▲	▲							581240	341,50	
1" (25,4 mm)	101	112	50	A						●	●								▲	▲							581360R	445,30	
1" (25,4 mm)	101	112	50	P						●	●								▲	▲							581370	338,39	
1½" (28,6 mm)	102	110	44	A						●	●								▲	▲							581260	428,69	
1½" (28,6 mm)	115	117	53	A						●	●								▲	▲							581380	371,60	
1¼" (31,8 mm)	114	123	55	A						●	●								▲	▲							581320	438,04	
1¼" (31,8 mm)	133	145	65	A						●	●								▲	▲							581390	618,65	
1⅜" (34,9 mm)	100	105	47	S																							581500	498,24	
1⅜" (34,9 mm)	140	150	68	A						●	●																581350	585,43	
1⅝" (41,3 mm)	140	155	70	S																							581510	532,49	

R mm Radio de curvatura mm del eje neutral del arco (DVGW GW 392)
X mm Medida de corrección mm para un codo de 90° ó de 45°
s mm Espesor de pared

¹⁾ Tubos de cobre duro y semiduro, también de pared delgada, EN 1057
²⁾ Tubos de cobre duro EN 1057
³⁾ Según hoja de trabajo GW 392 de la asociación alemana del gremio de montadores de instalaciones de gas y agua (DVGW) relativa a tubos de cobre duro y semiduro Ø 28 mm, el radio mínimo de curvatura debe ser de 114 mm. Espesor de pared ≥ 0,9 mm.

▲ Arrastre cuadrado 10–40, apuntalamiento 10–40 (Código 582120) necesario.
■ Arrastre cuadrado 35–50, apuntalamiento 35–50 (Código 582110) necesario.
Cu: Tubos de cobre duro, semi duro, recocado, también de pared fina, EN 1057
Cu 12735: Rubos de cobre K65 para instalaciones de aire acondicionado y refrigeración conforme a EN 12735-1, EN 12449
St 10312: Tubos de sistemas de prensar de acero inoxidable EN 10312, serie 2, EN 10088, EN 10217-7
St 1127: Acero inoxidable EN ISO 1127, EN 10217-7
St 10305-U: Tubos de acero al carbono blandos revestidos de sistemas de prensar EN 10305-3
St 10305: Tubos de acero blandos EN 10305-1, EN 10305-2, EN 10305-3, tubos de acero C EN 10305-3
St 10255: Tubos de acero (tubos roscados) EN 10255 (DIN 2440)
St 50086: tubos de instalación eléctrica EN 50086
U: Revestido
V: Tubos multicapa de los sistemas de accesorios a prensar
P: Horma de curvar de poliamida reforzada con fibra de vidrio
A: Horma de curvar de aluminio
S: Horma de curvar de fundición esferoidal

Curvar a medida
En caso de que la curva deba estar en un sitio determinado del tubo, se debe efectuar una corrección longitudinal según el diámetro del tubo. Para una curva de 90° ó de 45° se debe tener en cuenta la medida de corrección X indicada en la figura 1. Aquí se debe restar de la medida teórica L el valor X. Si, p. ej., para un tamaño de tubo 22 la medida L debe ser = 400 mm y se desea producir un codo con un radio de curvado de 77 mm, la marca de medición se debe realizar en el tubo en 319 mm, tal como se ve en figura 1, se debe poner esta raya en la marca 0 de la horma.

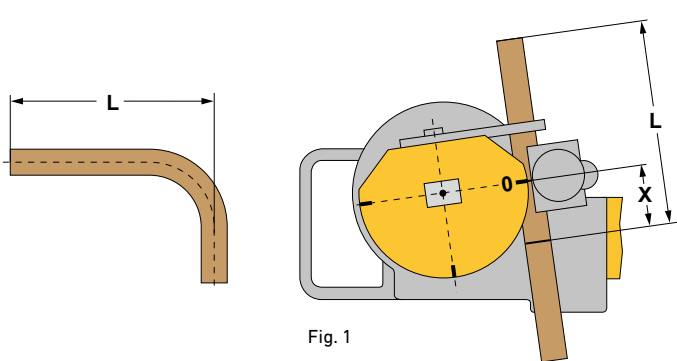
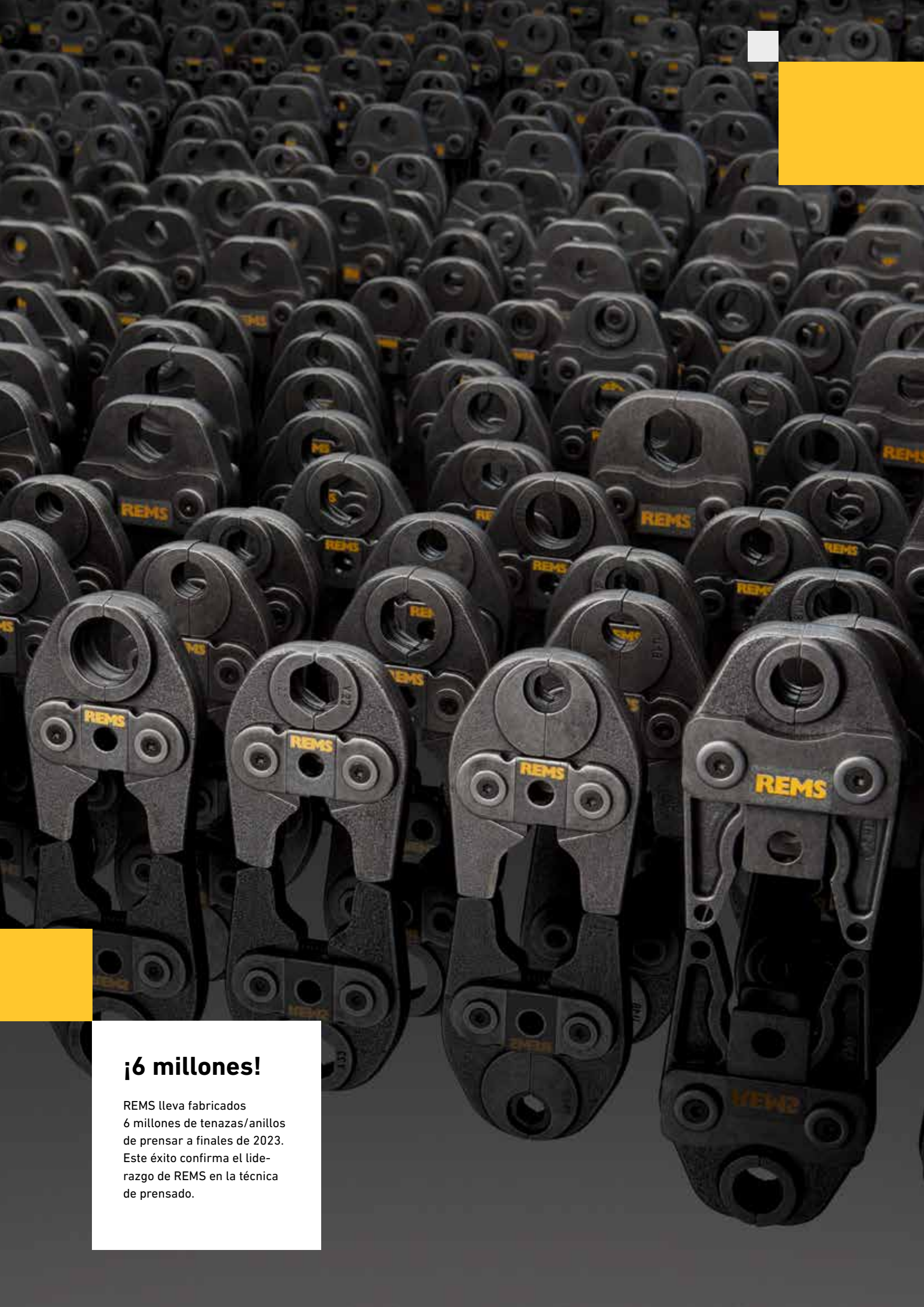

Fig. 1



Prensar radial

	Prensadora radial por acumulador Mini	147
	Tenazas de prensar Mini	152
	Tenazas de corte Mini	184
	Herramienta manual de prensado radial	185
	Prensadora radial electroportátil	186
	Prensadoras radiales electro hidráulicas	187
	Prensadoras radiales por acumulador	190
	Tenazas de prensar / Anillos de prensar	198
	Acuerdo de responsabilización	240
	Tenazas de corte	241
	Tenaza corta cables	241



¡6 millones!

REMS lleva fabricados 6 millones de tenazas/anillos de prensar a finales de 2023. Este éxito confirma el liderazgo de REMS en la técnica de prensado.

REMS Mini-Press 14 V ACC

Prensadora radial por acumulador 22 kN con retroceso automático

Herramienta por acumulador universal, compacta y súper manejable, con retroceso automático, para uniones prensadas en tubo para todos los sistemas de prensar usuales. Para accionamiento por acumulador o red.

Uniones prensadas de tubo \varnothing 10–40 mm
 \varnothing $\frac{3}{8}$ –1 $\frac{1}{4}$ "

Surtido completo de tenazas de prensar Mini/anillos de prensar REMS para todos los sistemas de prensar usuales, consulte pág. 152–183.

REMS Mini-Press 14 V ACC – universal hasta \varnothing 40 mm. Súper ligera, súper pequeña, súper manejable. Prensado rápido y seguro. Con retroceso automático. Cierre automático de la tenaza de prensar.

Tenazas de prensar para todos los sistemas usuales

Consulte pág. 148

Construcción

Súper ligera, súper pequeña, súper manejable. Máquina accionadora con acumulador Li-Ion sólo 2,4 kg. Máquina accionadora con tenaza de prensar, V 22, tan sólo 33 cm de largo. Por ello aplicable en cualquier lugar, con una sola mano, sobre la cabeza, en lugares de difícil acceso. Reparto del peso óptimo para manejar con una sola mano. Diseño ergonómico de la carcasa. Linterna LED para iluminar el lugar de trabajo. Alojamiento de tenaza de prensar giratorio. Asiento seguro de la tenaza de prensar/tenaza adaptadora por cierre automático.

Proceso de prensado con funcionamiento por pulsaciones con ACC

Para seguridad en el trabajo, en el funcionamiento y en el manejo. Retroceso automático tras completar el proceso de prensado.

Accionamiento

Inmensa fuerza de empuje y potencia de presión para un prensado impecable en segundos. Fuerza de empuje 22 kN. Accionamiento electrohidráulico potente con motor por acumulador con fuerza de arrastre 14,4 V, suministro de potencia 380 W, engranaje planetario resistente, bomba de émbolo de excéntrica y sistema hidráulico de alta potencia. Interruptor pulsador de seguridad.

Operación por acumulador o red

Tecnología Li-Ion PLUS. Acumuladores Li-Ion 14,4 V de alta capacidad con 2,5 o 5,0 Ah de capacidad, para una larga duración. Ligero y potente. Acumulador Li-Ion 14,4 V, 2,5 Ah para aprox. 275 operaciones, 5,0 Ah para aprox. 550 operaciones de prensado Viega Profipress DN 15 con cada carga*. Rango de temperaturas de trabajo desde -10 hasta +60 °C. Sin efecto memoria, para una potencia máxima del acumulador. Cargador rápido 220–240V, 10,8–18V, 65W, para tiempos de carga cortos. Alimentación de tensión 220–240V/14,4V, salida 33A, para funcionamiento por red en vez de por acumulador Li-Ion 14,4 V, disponible como accesorio.



Producto alemán de calidad



Volumen de suministro

REMS Mini-Press 14 V ACC Basic-Pack. Prensadora radial por acumulador de 22 kN con retroceso automático para uniones prensadas en tubos \varnothing 10–40 mm, \varnothing $\frac{3}{8}$ –1 $\frac{1}{4}$ ". Para el accionamiento de tenazas de prensar Mini/anillos de prensar REMS. Porta tenazas de prensar giratorio con cierre automático. Accionamiento electrohidráulico potente con motor por acumulador con corriente 14,4 V, suministro de potencia 380 W, engranaje planetario resistente, bomba de émbolo excéntrica y sistema hidráulico de alta potencia. Interruptor pulsador de seguridad. Linterna LED de trabajo. Acumulador Li-Ion 14,4 V, 2,5 Ah, cargador rápido 220–240V, 50–60 Hz, 10,8–18V, 65W.

Versión	Código	€
En caja metálica resistente.	578012R220	1.505,10
En caja de sistema L-Boxx.	578013R220	1.546,62

Accesorios

Denominación	Código	€
Tenazas de prensar REMS Mini/anillos de prensar consulte pág. 152–183.		
Tenaza adaptadora Mini Z8 para accionamiento de REMS anillo de prensar S (PR-2B)	574700R	144,28
REMS Tenazas de corte Mini M para varillas roscadas consulte pág. 184.		
REMS Mini-Press 14 V ACC máquina accionadora, sin acumulador	578001R14	1.079,52
Acumulador Li-Ion 14,4 V, 2,5 Ah	571545R14	160,89
Acumulador Li-Ion 14,4 V, 5,0 Ah	571555R14	227,32
Cargador rápido 220–240V, 50–60Hz, 10,8–18V, 65W	571560R220	154,66
Conexión 220–240V/14,4V, 50–60Hz, 33A , para alimentación por red en lugar de por acumulador Li-Ion 14,4 V	571565R220	351,88
Caja metálica con forma	578290R	110,03
Caja de sistema L-Boxx con forma	578299R	146,36



REMS Mini-Press 22 V ACC

Prensadora radial por acumulador 22 kN con retroceso automático

Herramienta eléctrica universal, muy manejable, con retroceso automático para realizar uniones prensadas de todos los sistemas de pressfitting usuales. Tecnología Li-Ion 22 V. Para accionamiento por acumulador o red.

Uniones prensadas de tubo \varnothing 10 – 40 mm
 \varnothing $\frac{3}{8}$ – $1\frac{1}{4}$ "

Surtido completo de tenazas de prensar Mini/anillos de prensar REMS para todos los sistemas de prensar usuales, consulte pág. 152 – 183.

REMS Mini-Press 22 V ACC – universal hasta \varnothing 40 mm. Súper ligera, súper compacta, súper manejable y súper rápida. Prensar en menos de 4 segundos. Con retroceso automático. Acumulador Li-Ion 21,6 V, 2,5 Ah, para aprox. 390 operaciones de prensado Viega Profipress DN 15 con cada carga*.

Tenazas de prensar para todos los sistemas usuales

Gran variedad de tenazas de prensar Mini/anillos de prensar REMS para todos los sistemas de accesorios de prensar usuales (pág. 152 – 183). Accionamiento a través de todas las prensadoras radiales REMS de 22 kN. Tenazas de prensar/anillos de prensar de gran resistencia de acero especial forjado y especialmente templado de alta tenacidad. Los contornos de prensar de las tenazas de prensar/anillos de prensar REMS son específicos para cada sistema y se corresponden con los contornos de prensar del sistema de accesorios de prensar correspondiente. Por ello prensados seguros, adecuados y conformes al sistema. Para accionar los anillos de prensar REMS S (PR-2B) se requiere una tenaza adaptadora, consulte pág. 183. Todos los anillos de prensar S (PR-2B) marcados con ** pueden utilizarse también con la prensadora radial manual REMS Eco-Press por medio de la tenaza adaptadora Z8.

Construcción especialmente compacta y peso reducido de las tenazas de prensar REMS gracias a una disposición especial de la conexión de las tenazas de prensar (patente EP 1 952 948). Ahondamientos en las mordazas para una guía segura de las eclisas de unión para un prensado sin desplazamientos (patente EP 2 347 862).

Construcción

Súper ligera, súper pequeña, súper manejable. Máquina accionadora con acumulador sólo 2,5 kg. Máquina accionadora con tenaza de prensar, V 15, tan sólo 31 cm de largo. Por ello aplicable en cualquier lugar, con una sola mano, sobre la cabeza, en lugares de difícil acceso. Reparto del peso óptimo para manejar con una sola mano. La máquina accionadora con la tenaza de prensar colocada se puede depositar sobre el acumulador. Diseño ergonómico de la carcasa con Softgrip. Linterna LED para iluminar el lugar de trabajo. Alojamiento de tenaza de prensar giratorio, ángulo de giro > 360°. Asiento seguro de la tenaza de prensar/tenaza adaptadora por cierre automático.

Proceso de prensado con funcionamiento por pulsaciones con ACC

Para seguridad en el trabajo, en el funcionamiento y en el manejo. Retroceso automático tras completar el proceso de prensado (secuencia forzada). Súper rápido. Prensar en menos de 4 segundos.

Accionamiento

Inmensa fuerza de empuje y potencia de presión para un prensado impecable en segundos. Fuerza de empuje 22 kN. Accionamiento electrohidráulico potente con motor por acumulador con fuerza de arrastre 21,6V, suministro de potencia 380 W, engranaje planetario resistente, bomba de émbolo de excéntrica y sistema hidráulico de alta potencia. Interruptor pulsador de seguridad.

Operación por acumulador o red

Tecnología Li-Ion 22 V. Acumuladores Li-Ion 21,6 V de alta capacidad con 2,5, 4,4, 5,0 o 9,0 Ah de capacidad, para una larga duración. Ligero y potente. Acumulador Li-Ion 21,6 V, 2,5 Ah para aprox. 390 operaciones, 4,4 Ah para aprox. 685 operaciones, 5,0 Ah para aprox. 780 operaciones, 9,0 Ah para aprox. 1400 operaciones de prensado Viega Profipress DN 15 con cada carga*. Control escalonado del estado de carga mediante luces LED de color. Rango de temperaturas de trabajo desde -10 hasta + 60 °C. Sin efecto memoria, para una potencia máxima del acumulador. Cargador rápido 100 – 240 V, 90 W. Cargador rápido 100 – 240 V, 290 W, para acortar los tiempos de carga, disponible como accesorio. Alimentación de tensión 220 – 240 V/21,6 V, salida 15 A, para funcionamiento por red en vez de por acumulador Li-Ion 21,6 V, disponible como accesorio.



Producto alemán de calidad



Info



Volumen de suministro

REMS Mini-Press 22 V ACC Basic-Pack. Prensadora radial por acumulador 22 kN con retroceso automático para uniones prensadas en tubos Ø 10–40 mm, Ø 3/8 – 1 1/4". Para el accionamiento de tenazas de prensar Mini/anillos de prensar REMS. Porta tenazas de prensar giratorio con cierre automático. Accionamiento electrohidráulico potente con motor por acumulador con corriente 21,6 V, suministro de potencia 380 W, engranaje planetario resistente, bomba de émbolo excéntrico y sistema hidráulico de alta potencia. Interruptor pulsador de seguridad. Linterna LED de trabajo. Acumulador Li-Ion 21,6 V, 2,5 Ah, cargador rápido 220–240V, 50–60Hz, 70W.

Versión	Código	€
En caja metálica resistente.	578010R220	1.785,36
En caja de sistema L-Boxx.	578014R220	1.826,88

Otras tensiones sobre demanda.

Accesorios

Denominación	Código	€
Tenazas de prensar REMS Mini/anillos de prensar consulte pág. 152 – 183.		
Tenaza adaptadora Mini Z8 para accionamiento de REMS anillo de prensar S (PR-2B)	574700R	144,28
REMS Tenazas de corte Mini M para varillas roscadas consulte pág. 184.		
REMS Mini-Press 22 V ACC máquina accionadora , sin acumulador	578002R22	1.266,36
Acumulador Li-Ion 21,6V, 2,5 Ah	571571R22	258,46
Acumulador Li-Ion 21,6V, 4,4 Ah	571574R22	372,64
Acumulador Li-Ion 21,6V, 5,0 Ah	571581R22	310,36
Acumulador Li-Ion 21,6V, 9,0 Ah	571583R22	414,16
Cargador rápido 100 – 240V, 50 – 60 Hz, 90W	571585R220	175,42
Cargador rápido 100 – 240V, 50 – 60 Hz, 290W	571587R220	414,16
Conexión 220 – 240V/21,6V, 50 – 60 Hz, 15A , para alimentación por red en lugar de por acumulador Li-Ion 21,6V	571567R220	414,16
Caja metálica con forma	578290R	110,03
Caja de sistema L-Boxx con forma	578299R	146,36
REMS Lumen 2800 22V , foco LED por acumulador, véase pág. 111		



REMS Mini-Press S 22 V ACC

Prensadora radial por acumulador 22 kN con retroceso automático

Herramienta eléctrica universal, muy manejable, con retroceso automático para realizar uniones prensadas de todos los sistemas de pressfitting usuales. Tecnología Li-Ion 22 V. Para accionamiento por acumulador o red.

Uniones prensadas de tubo \varnothing 10–40 mm
 \varnothing $\frac{3}{8}$ – $1\frac{1}{4}$ "

Surtido completo de tenazas de prensar Mini/anillos de prensar REMS para todos los sistemas de prensar usuales, consulte pág. 152–183.

REMS Mini-Press S 22 V ACC – universal hasta \varnothing 40 mm. Súper ligera, súper compacta, súper manejable y súper rápida. Prensar en menos de 4 segundos. Con retroceso automático. Acumulador Li-Ion 21,6 V, 2,5 Ah, para aprox. 390 operaciones de prensado Viega Profipress DN 15 con cada carga*.

Tenazas de prensar para todos los sistemas usuales

Gran variedad de tenazas de prensar Mini/anillos de prensar REMS para todos los sistemas de accesorios de prensar usuales (pág. 152–183). Accionamiento a través de todas las prensadoras radiales REMS de 22 kN. Tenazas de prensar/anillos de prensar de gran resistencia de acero especial forjado y especialmente templado de alta tenacidad. Los contornos de prensar de las tenazas de prensar/anillos de prensar REMS son específicos para cada sistema y se corresponden con los contornos de prensar del sistema de accesorios de prensar correspondiente. Por ello prensados seguros, adecuados y conformes al sistema. Para accionar los anillos de prensar REMS S (PR-2B) se requiere una tenaza adaptadora, consulte pág. 183. Todos los anillos de prensar S (PR-2B) marcados con ** pueden utilizarse también con la prensadora radial manual REMS Eco-Press por medio de la tenaza adaptadora Z8.

Construcción especialmente compacta y peso reducido de las tenazas de prensar REMS gracias a una disposición especial de la conexión de las tenazas de prensar (patente EP 1 952 948). Ahondamientos en las mordazas para una guía segura de las eclisas de unión para un prensado sin desplazamientos (patente EP 2 347 862).

Construcción

Súper ligera, súper pequeña, súper manejable. Máquina accionadora con acumulador sólo 2,6 kg. Por ello aplicable en cualquier lugar, con una sola mano, sobre la cabeza, en lugares de difícil acceso. Reparto del peso óptimo para manejar con una sola mano. La máquina accionadora con la tenaza de prensar colocada se puede depositar sobre el acumulador. Diseño ergonómico de la carcasa con Softgrip. Linterna LED para iluminar el lugar de trabajo. Alojamiento de tenaza de prensar giratorio, ángulo de giro > 360°. Asiento seguro de la tenaza de prensar/tenaza adaptadora por cierre automático.

Proceso de prensado con funcionamiento por pulsaciones con ACC

Para seguridad en el trabajo, en el funcionamiento y en el manejo. Retroceso automático tras completar el proceso de prensado (secuencia forzosas). Súper rápido. Prensar en menos de 4 segundos.

Accionamiento

Inmensa fuerza de empuje y potencia de presión para un prensado impecable en segundos. Fuerza de empuje 22 kN. Accionamiento electrohidráulico potente con motor por acumulador con fuerza de arrastre 21,6V, suministro de potencia 380 W, engranaje planetario resistente, bomba de émbolo de excéntrica y sistema hidráulico de alta potencia. Interruptor pulsador de seguridad.

Operación por acumulador o red

Tecnología Li-Ion 22 V. Acumuladores Li-Ion 21,6 V de alta capacidad con 2,5, 4,4, 5,0 o 9,0 Ah de capacidad, para una larga duración. Ligero y potente. Acumulador Li-Ion 21,6 V, 2,5 Ah para aprox. 390 operaciones, 4,4 Ah para aprox. 685 operaciones, 5,0 Ah para aprox. 780 operaciones, 9,0 Ah para aprox. 1400 operaciones de prensado Viega Profipress DN 15 con cada carga*. Control escalonado del estado de carga mediante luces LED de color. Rango de temperaturas de trabajo desde -10 hasta +60 °C. Sin efecto memoria, para una potencia máxima del acumulador. Cargador rápido 100–240 V, 90 W. Cargador rápido 100–240 V, 290 W, para acortar los tiempos de carga, disponible como accesorio. Alimentación de tensión 220–240 V/21,6 V, salida 15 A, para funcionamiento por red en vez de por acumulador Li-Ion 21,6 V, disponible como accesorio.



Patente EP 1 952 948
Patente EP 2 347 862

←ACC→
Automatic Circuit Control

Con retroceso automático y control del estado de carga



Producto alemán de calidad



Info



Volumen de suministro

REMS Mini-Press S 22V ACC Basic-Pack. Prensadora radial por acumulador 22 kN con retroceso automático para uniones prensadas en tubos Ø 10–40 mm, Ø ⅜ – 1 ¼". Para el accionamiento de tenazas de prensar Mini/anillos de prensar REMS. Porta tenazas de prensar giratorio con cierre automático. Accionamiento electrohidráulico potente con motor por acumulador con corriente 21,6 V, suministro de potencia 380 W, engranaje planetario resistente, bomba de émbolo excéntrico y sistema hidráulico de alta potencia. Interruptor pulsador de seguridad. Linterna LED de trabajo. Acumulador Li-Ion 21,6 V, 2,5 Ah, cargador rápido 220–240V, 50–60Hz, 70W.

Versión	Código	€
En caja metálica resistente.	578015R220	1.785,36
En caja de sistema L-Boxx.	578016R220	1.826,88

Otras tensiones sobre demanda.

Accesorios

Denominación	Código	€
Tenazas de prensar REMS Mini/anillos de prensar consulte pág. 152 – 183.		
Tenaza adaptadora Mini Z8 para accionamiento de REMS anillo de prensar S (PR-2B)	574700R	144,28
REMS Tenazas de corte Mini M para varillas roscadas consulte pág. 184.		
REMS Mini-Press S 22V ACC máquina accionadora , sin acumulador	578003R22	1.266,36
Acumulador Li-Ion 21,6V, 2,5 Ah	571571R22	258,46
Acumulador Li-Ion 21,6V, 4,4 Ah	571574R22	372,64
Acumulador Li-Ion 21,6V, 5,0 Ah	571581R22	310,36
Acumulador Li-Ion 21,6V, 9,0 Ah	571583R22	414,16
Cargador rápido 100–240V, 50–60 Hz, 90W	571585R220	175,42
Cargador rápido 100–240V, 50–60 Hz, 290W	571587R220	414,16
Conexión 220–240V/21,6V, 50–60 Hz, 15A , para alimentación por red en lugar de por acumulador Li-Ion 21,6V	571567R220	414,16
Caja metálica con forma	578290R	110,03
Caja de sistema L-Boxx con forma	578299R	146,36
REMS Lumen 2800 22V , foco LED por acumulador, véase pág. 111		



para todos los sistemas de Pressfitting usuales

¡Elija usted mismo sus REMS tenazas de prensar Mini/REMS anillos de prensar!

Busque para ello el sistema de prensar deseado en la tabla siguiente y seleccione el tamaño de las tenazas de prensar/de los anillos de prensar requeridos. Tenga en cuenta, que los sistemas de prensar para instalaciones de gas únicamente pueden ser utilizados con las tenazas de prensar Mini/anillos de prensar representados en amarillo.

Tenazas de prensar/anillos de prensar de alta capacidad, de acero de alta tenacidad especialmente templado. Los perfiles de prensado de las tenazas de prensar /anillos de prensar REMS son específicos del sistema y se corresponden con los perfiles de prensado de los correspondientes sistemas de prensar. Para un prensado impecable, seguro y en conformidad con el sistema. Mordazas prensadoras de las tenazas de prensar/anillos de prensar con perfiles de prensado redondeados y mecanizados con alta precisión en centros de mecanizado CNC. Debido a ello, reducidas tolerancias de fabricación.

Accionamiento a través de todas las prensadoras radiales REMS de 22 kN. Para accionar los anillos de prensar se requiere una tenaza adaptadora (página 183). Todos los anillos de prensar S (PR-2B) marcados con ** pueden accionarse también con la prensadora radial manual REMS Eco-Press (página 185) mediante la tenaza adaptadora Z8.

Lea y respete las instrucciones de uso y montaje proporcionadas por los proveedores/fabricantes del sistema.

REMS tenazas de prensar Mini (PZ-2B)

REMS tenaza de prensar Mini (PZ-2B) con 2 mordazas prensadoras monobloque orientables. Construcción especialmente compacta y peso reducido de las tenazas de prensar REMS gracias a una disposición especial de la conexión de las tenazas de prensar (**patente EP 1 952 948**). Ahondamientos en las mordazas para una guía segura de las eclisas de unión para un prensado sin desplazamientos (**patente EP 2 347 862**).

Las tenazas de prensar REMS Mini ACz, Fz, HEz, RFz, RFlz con dientes evitan la formación de rebabas en el casquillo de prensado (**patente EP 2 027 971**).

REMS anillo de prensar S (PR-2B)

Anillo de prensar S REMS (PR-2B) de rotación continua, con 2 segmentos de prensado, para el posicionamiento seguro de los segmentos de prensado en lugares de difícil acceso. Para accionar los anillos de prensar REMS S (PR-2B) se requiere una tenaza adaptadora, consulte pág. 183.

Identificación conforme a la norma EN 1775:2007

REMS Tenazas de prensar Mini con contorno de prensado F, M, V, SA, B, RN y UP tienen incorporado cada una, una marca específica en el contorno de prensado, que deja directamente una huella permanente en el accesorio prensado tras el proceso de prensado. Esto facilita al usuario que compruebe si se ha utilizado la tenaza para prensar adecuada para realizar la unión prensada incluso después del proceso de prensado.

Con esta identificación REMS cumple las recomendaciones de la Norma Europea EN 1775:2007 en la instalación de sistema de prensado para gas.



Patente EP 1 952 948
Patente EP 2 347 862

Producto alemán de calidad



REMS tenaza de prensar Mini (PZ-2B)



Anillo de prensar S REMS (PR-2B), de rotación continua.

Homologaciones

Consulte página 239.

Acuerdo de responsabilización

Consulte página 240.



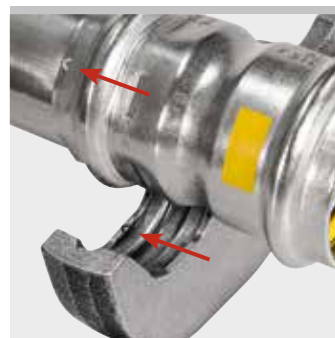

Las tenazas de prensar con dientes evitan la formación de rebabas en el casquillo de prensado. Patente EP 2 027 971

Ejemplo REMS Tenaza para prensar Mini V: Impresión "V" en accesorio prensado para la identificación conforme a la EN 1775:2007.

REMS tenazas de prensar Mini
REMS anillos de prensar**Accesorios para prensadoras radiales REMS 22 kN**

Sistema	Tenaza de prensar Mini / anillo de prensa	Accionamiento con tenaza adaptadora	Código	€	
A					
Aalberts integrated piping systems VSH MultiPress	U 14		578372	174,38	
	U 16		578374	165,66	
	U 20		578378	165,66	
	U 25		578380	165,66	
	U 32		578382	194,31	
	U 40		578386	236,66	
	TH 14		578348	177,08	
	TH 16		578352 R	177,08	
	TH 20		578358 R	177,08	
	TH 25		578360	177,08	
	TH 32		578364	177,08	
	TH 40		578624	234,69	
	TH 14 S (PR-2B)**	Mini Z8	574778 R	124,51	
	TH 16 S (PR-2B)**	Mini Z8	574782 R	124,51	
	TH 20 S (PR-2B)**	Mini Z8	574788 R	124,51	
	TH 25 S (PR-2B)**	Mini Z8	574792 R	124,51	
	TH 32 S (PR-2B)	Mini Z8	574798 R	136,96	
	Aalberts integrated piping systems VSH MultiPress Gas	U 16		578374	165,66
U 20			578378	165,66	
U 25			578380	165,66	
TH 16			578352 R	177,08	
TH 20			578358 R	177,08	
TH 16 S (PR-2B)** TH 20 S (PR-2B)**		Mini Z8 Mini Z8	574782 R 574788 R	124,51 124,51	
Aalberts integrated piping systems VSH SudoPress Carbon	V 12		578324	146,98	
	V 15		578328	146,98	
	V 18		578332	146,98	
	V 22		578334	146,98	
	V 28		578336	146,98	
	V 35		578604	178,12	
	V 12 S (PR-2B)	Mini Z8	574748 R	124,51	
	V 15 S (PR-2B)	Mini Z8	574752 R	124,51	
	V 18 S (PR-2B)	Mini Z8	574756 R	124,51	
	V 22 S (PR-2B)	Mini Z8	574758 R	124,51	
	V 28 S (PR-2B)	Mini Z8	574760 R	124,51	
	V 35 S (PR-2B)	Mini Z8	574762 R	136,96	
	Aalberts integrated piping systems VSH SudoPress Copper	V 12		578324	146,98
V 14			578326	146,98	
VG 14			578338	146,98	
V 15			578328	146,98	
V 16			578330	146,98	
VG 16			578340	146,98	
V 18			578332	146,98	
V 22			578334	146,98	
V 28			578336	146,98	
V 35			578604	178,12	
V 12 S (PR-2B)		Mini Z8	574748 R	124,51	
V 14 S (PR-2B)		Mini Z8	574800 R	124,51	
VG 14 S (PR-2B)		Mini Z8	574750 R	124,51	
V 15 S (PR-2B)		Mini Z8	574752 R	124,51	
V 16 S (PR-2B)		Mini Z8	574802 R	124,51	
VG 16 S (PR-2B)		Mini Z8	574754 R	124,51	
V 18 S (PR-2B)		Mini Z8	574756 R	124,51	
V 22 S (PR-2B)		Mini Z8	574758 R	124,51	
V 28 S (PR-2B)		Mini Z8	574760 R	124,51	
V 35 S (PR-2B)		Mini Z8	574762 R	136,96	
Aalberts integrated piping systems VSH SudoPress Copper Gas		V 12		578324	146,98
		V 14		578326	146,98
		VG 14		578338	146,98
	V 15		578328	146,98	
	V 16		578330	146,98	
	VG 16		578340	146,98	
	V 18		578332	146,98	
	V 22		578334	146,98	
	V 28		578336	146,98	
	V 35		578604	178,12	
	V 12 S (PR-2B)	Mini Z8	574748 R	124,51	
	V 14 S (PR-2B)	Mini Z8	574800 R	124,51	
	VG 14 S (PR-2B)	Mini Z8	574750 R	124,51	
	V 15 S (PR-2B)	Mini Z8	574752 R	124,51	
	V 16 S (PR-2B)	Mini Z8	574802 R	124,51	
	VG 16 S (PR-2B)	Mini Z8	574754 R	124,51	
	V 18 S (PR-2B)	Mini Z8	574756 R	124,51	
	V 22 S (PR-2B)	Mini Z8	574758 R	124,51	
V 28 S (PR-2B)	Mini Z8	574760 R	124,51		
V 35 S (PR-2B)	Mini Z8	574762 R	136,96		
Aalberts integrated piping systems VSH SudoPress Stainless	V 15		578328	146,98	
	V 18		578332	146,98	
	V 22		578334	146,98	
	V 28		578336	146,98	
	V 35		578604	178,12	
	V 15 S (PR-2B)	Mini Z8	574752 R	124,51	
	V 18 S (PR-2B)	Mini Z8	574756 R	124,51	
	V 22 S (PR-2B)	Mini Z8	574758 R	124,51	
	V 28 S (PR-2B)	Mini Z8	574760 R	124,51	
	V 35 S (PR-2B)	Mini Z8	574762 R	136,96	
	Aalberts integrated piping systems VSH XPress Carbon	M 12		578310	146,98
M 15			578312	146,98	
M 18 ¹⁾			578314	146,98	
M 22			578316	146,98	
M 28 ¹⁾			578318	146,98	
M 35			578390	178,12	
M 12 S (PR-2B)		Mini Z8	574736 R	124,51	
M 15 S (PR-2B)		Mini Z8	574738 R	124,51	
M 18 S (PR-2B)		Mini Z8	574740 R	124,51	
M 22 S (PR-2B)		Mini Z8	574742 R	124,51	
M 28 S (PR-2B)		Mini Z8	574744 R	124,51	
M 35 S (PR-2B)		Mini Z8	574746 R	136,96	

Sistema	Tenaza de prensar Mini / anillo de prensa	Accionamiento con tenaza adaptadora	Código	€
Aalberts integrated piping systems VSH XPress Copper	M 12		578310	146,98
	M 15		578312	146,98
	M 18 ¹⁾		578314	146,98
	M 22		578316	146,98
	M 28 ¹⁾		578318	146,98
	M 35		578390	178,12
	M 12 S (PR-2B)	Mini Z8	574736 R	124,51
	M 15 S (PR-2B)	Mini Z8	574738 R	124,51
	M 18 S (PR-2B)	Mini Z8	574740 R	124,51
	M 22 S (PR-2B)	Mini Z8	574742 R	124,51
Aalberts integrated piping systems VSH XPress Copper Gas	M 12		578312	146,98
	M 15		578314	146,98
	M 18 ¹⁾		578316	146,98
	M 22		578318	146,98
	M 35		578390	178,12
	M 15 S (PR-2B)	Mini Z8	574738 R	124,51
	M 18 S (PR-2B)	Mini Z8	574740 R	124,51
	M 22 S (PR-2B)	Mini Z8	574742 R	124,51
	M 28 S (PR-2B)	Mini Z8	574744 R	124,51
	M 35 S (PR-2B)	Mini Z8	574746 R	136,96
Aalberts integrated piping systems VSH XPress Stainless	M 15		578312	146,98
	M 18 ¹⁾		578314	146,98
	M 22		578316	146,98
	M 28 ¹⁾		578318	146,98
	M 35		578390	178,12
	M 15 S (PR-2B)	Mini Z8	574738 R	124,51
	M 18 S (PR-2B)	Mini Z8	574740 R	124,51
	M 22 S (PR-2B)	Mini Z8	574742 R	124,51
	M 28 S (PR-2B)	Mini Z8	574744 R	124,51
	M 35 S (PR-2B)	Mini Z8	574746 R	136,96
Aalberts integrated piping systems VSH XPress Stainless Gas	M 15		578312	146,98
	M 18 ¹⁾		578314	146,98
	M 22		578316	146,98
	M 28 ¹⁾		578318	146,98
	M 35		578390	178,12
	M 15 S (PR-2B)	Mini Z8	574738 R	124,51
	M 18 S (PR-2B)	Mini Z8	574740 R	124,51
	M 22 S (PR-2B)	Mini Z8	574742 R	124,51
	M 28 S (PR-2B)	Mini Z8	574744 R	124,51
	M 35 S (PR-2B)	Mini Z8	574746 R	136,96
AC-FIX PRESS (Global Piping Systems)	H 12		578396	159,75
	H 16		578400	159,75
	H 20		578406	159,75
	H 25		578408	159,75
	H 32		578412	159,75
	RFz 12		578490	184,45
	RFz 16		578492	184,45
	RFz 20		578494	184,45
	RFz 25		578496	184,45
	RFz 32		578498	184,45
	U 16		578374	165,66
	U 20		578378	165,66
	U 25		578380	165,66
	U 32		578382	194,31
	VX 16		578552	204,17
	VX 20		578554	204,17
	AC-FIX PRESS DUO (Global Piping Systems)	RFz 16		578492
RFz 20			578494	184,45
RFz 25			578496	184,45
RFz 32			578498	184,45
TH 16			578352 R	177,08
TH 20			578358 R	177,08
TH 25			578360	177,08
TH 26			578362 R	177,08
TH 32			578364	177,08
TH 16 S (PR-2B)**		Mini Z8	574782 R	124,51
TH 20 S (PR-2B)**		Mini Z8	574788 R	124,51
TH 25 S (PR-2B)**		Mini Z8	574792 R	124,51
TH 26 S (PR-2B)**		Mini Z8	574794 R	124,51
TH 32 S (PR-2B)		Mini Z8	574798 R	136,96
U 16			578374	165,66
U 20			578378	165,66
AC-FIX PRESS-MULTI (Global Piping Systems)	H 16		578400	159,75
	H 18		578404	159,75
	H 20		578406	159,75
	H 25		578408	159,75
	H 32		578412	159,75
	RFz 16		578492	184,45
	RFz 20		578494	184,45
	RFz 25		578496	184,45
	RFz 32		578498	184,45
	U 16		578374	165,66
	U 18		578376	165,66
U 20		578378	165,66	
U 25		578380	165,66	
U 32		578382	194,31	
ACOME MT	AcZ 12		578608	184,45
	AcZ 16		578610	184,45
	AcZ 20		578612	184,45
	AcZ 25		578614	184,45

Sistema	Tenaza de prensar Mini/ anillo de prensa	Accionamiento con tenaza adaptadora	Código	€	Sistema	Tenaza de prensar Mini/ anillo de prensa	Accionamiento con tenaza adaptadora	Código	€
AHLSELL A-press elförzinkad M	M 12		578310	146,98	ALB Sistema Multicapa para calefacción y sanitario	TH 16		578352 R	177,08
	M 15		578312	146,98		TH 18		578356 R	177,08
	M 18		578314	146,98		TH 20		578358 R	177,08
	M 22		578316	146,98		TH 26		578362 R	177,08
	M 28		578318	146,98		TH 32		578364 R	177,08
	M 35		578390	178,12		TH 40		578624	234,69
	M 12 S (PR-2B)	Mini Z8	574736 R	124,51		TH 16 S (PR-2B)**	Mini Z8	574782 R	124,51
	M 15 S (PR-2B)	Mini Z8	574738 R	124,51		TH 18 S (PR-2B)**	Mini Z8	574786 R	124,51
	M 18 S (PR-2B)	Mini Z8	574740 R	124,51		TH 20 S (PR-2B)**	Mini Z8	574788 R	124,51
	M 22 S (PR-2B)	Mini Z8	574742 R	124,51		TH 26 S (PR-2B)**	Mini Z8	574794 R	124,51
	M 28 S (PR-2B)	Mini Z8	574744 R	124,51		TH 32 S (PR-2B)	Mini Z8	574798 R	136,96
	M 35 S (PR-2B)	Mini Z8	574746 R	136,96		H 16		578400	159,75
	AHLSELL A-press elförzinkad V	V 12		578324		146,98	H 18		578404
V 15		578328	146,98	H 20		578406	159,75		
V 18		578332	146,98	H 26		578410	159,75		
V 22		578334	146,98	H 32		578412	159,75		
V 28		578336	146,98	U 16		578374	165,66		
V 35		578604	178,12	U 18		578376	165,66		
V 12 S (PR-2B)	Mini Z8	574748 R	124,51	U 20		578378	165,66		
V 15 S (PR-2B)	Mini Z8	574752 R	124,51	U 26 ⁷⁾		578392	194,31		
V 18 S (PR-2B)	Mini Z8	574756 R	124,51	U 32		578382	194,31		
V 22 S (PR-2B)	Mini Z8	574758 R	124,51	U 40		578386	236,66		
V 28 S (PR-2B)	Mini Z8	574760 R	124,51	ALB Sistema Multicapa para gas	TH 16		578352 R	177,08	
V 35 S (PR-2B)	Mini Z8	574762 R	136,96		TH 20		578358 R	177,08	
AHLSELL A-press koppar M	M 12		578310		146,98	TH 26		578362 R	177,08
M 15		578312	146,98		TH 32		578364	177,08	
M 18		578314	146,98		TH 16 S (PR-2B)**	Mini Z8	574782 R	124,51	
M 22		578316	146,98		TH 20 S (PR-2B)**	Mini Z8	574788 R	124,51	
M 28		578318	146,98		TH 26 S (PR-2B)**	Mini Z8	574794 R	124,51	
M 35		578390	178,12		TH 32 S (PR-2B)	Mini Z8	574798 R	136,96	
M 12 S (PR-2B)	Mini Z8	574736 R	124,51		H 16		578400	159,75	
M 15 S (PR-2B)	Mini Z8	574738 R	124,51		H 20		578406	159,75	
M 18 S (PR-2B)	Mini Z8	574740 R	124,51		H 26		578410	159,75	
M 22 S (PR-2B)	Mini Z8	574742 R	124,51		H 32		578412	159,75	
M 28 S (PR-2B)	Mini Z8	574744 R	124,51		U 16		578374	165,66	
M 35 S (PR-2B)	Mini Z8	574746 R	136,96	U 20		578378	165,66		
AHLSELL A-press koppar V	V 12		578324	146,98	U 26 ⁷⁾		578392	194,31	
V 15		578328	146,98	U 32		578382	194,31		
V 18		578332	146,98	ALTECH Altech	RFz 12		578490	184,45	
V 22		578334	146,98		RFz 16		578492	184,45	
V 28		578336	146,98		RFz 20		578494	184,45	
V 35		578604	178,12		RFz 25		578496	184,45	
V 12 S (PR-2B)	Mini Z8	574748 R	124,51		APE MULTYGAS Serie AP Gas	TH 16		578352 R	177,08
V 15 S (PR-2B)	Mini Z8	574752 R	124,51	TH 20			578358 R	177,08	
V 18 S (PR-2B)	Mini Z8	574756 R	124,51	TH 26			578362 R	177,08	
V 22 S (PR-2B)	Mini Z8	574758 R	124,51	TH 32			578364	177,08	
V 28 S (PR-2B)	Mini Z8	574760 R	124,51	TH 16 S (PR-2B)**		Mini Z8	574782 R	124,51	
V 35 S (PR-2B)	Mini Z8	574762 R	136,96	TH 20 S (PR-2B)**		Mini Z8	574788 R	124,51	
AHLSELL A-press rostfritt	M 15		578312	146,98	TH 26 S (PR-2B)**	Mini Z8	574794 R	124,51	
M 18		578314	146,98	TH 32 S (PR-2B)	Mini Z8	574798 R	136,96		
M 22		578316	146,98	APE Serie AP	B 16		578468	193,28	
M 28		578318	146,98		B 20		578472	193,28	
M 35		578390	178,12		B 26		578474	213,00	
M 15 S (PR-2B)	Mini Z8	574738 R	124,51		H 16		578400	159,75	
M 18 S (PR-2B)	Mini Z8	574740 R	124,51		H 20		578406	159,75	
M 22 S (PR-2B)	Mini Z8	574742 R	124,51		H 26		578410	159,75	
M 28 S (PR-2B)	Mini Z8	574744 R	124,51		H 32		578412	159,75	
M 35 S (PR-2B)	Mini Z8	574746 R	136,96		TH 16		578352 R	177,08	
AIRBEL PRESSCLIM	M 15		578312		146,98	TH 18		578356 R	177,08
M 18		578314	146,98		TH 20		578358 R	177,08	
M 22		578316	146,98		TH 26		578362 R	177,08	
M 28		578318	146,98	TH 32		578364	177,08		
M 35		578390	178,12	TH 16 S (PR-2B)**	Mini Z8	574782 R	124,51		
M 15 S (PR-2B)	Mini Z8	574738 R	124,51	TH 18 S (PR-2B)**	Mini Z8	574786 R	124,51		
M 18 S (PR-2B)	Mini Z8	574740 R	124,51	TH 20 S (PR-2B)**	Mini Z8	574788 R	124,51		
M 22 S (PR-2B)	Mini Z8	574742 R	124,51	TH 26 S (PR-2B)**	Mini Z8	574794 R	124,51		
M 28 S (PR-2B)	Mini Z8	574744 R	124,51	TH 32 S (PR-2B)	Mini Z8	574798 R	136,96		
M 35 S (PR-2B)	Mini Z8	574746 R	136,96	U 16		578374	165,66		
AIRBEL SERTINOX	M 15		578312	146,98	U 20		578378	165,66	
M 18		578314	146,98						
M 22		578316	146,98						
M 28		578318	146,98						
M 35		578390	178,12						
M 15 S (PR-2B)	Mini Z8	574738 R	124,51						
M 18 S (PR-2B)	Mini Z8	574740 R	124,51						
M 22 S (PR-2B)	Mini Z8	574742 R	124,51						
M 28 S (PR-2B)	Mini Z8	574744 R	124,51						
M 35 S (PR-2B)	Mini Z8	574746 R	136,96						

Sistemas de pressfitting para gas, sólo pueden ser prensados con las tenazas de prensar Mini/anillos de prensar marcadas en amarillo en la tabla.

Debe observarse la normativa nacional. Lea y respete las instrucciones de uso y montaje proporcionadas por los proveedores/fabricantes del sistema.

** También se puede accionar con la prensadora radial manual REMS Eco-Press mediante las tenazas intermedias Z8, consulte la página 185. Debe observarse la normativa nacional.

- 1) Emplear únicamente tenazas a partir de la identificación "108" (1^{er} trimestre de 2008), "208" (2^{do} trimestre de 2008) etc.. Todas las mordazas de prensar están marcadas con esta indicación.
- 2) Para insertar cunas de prensar adecuadas.
- 3) Emplear únicamente tenazas a partir de la identificación „117“ (1^{er} trimestre de 2017), „217“ (2^{do} trimestre de 2017) etc.. Todas las mordazas de prensar están marcadas con esta indicación.
- 4) Para tubos según la norma técnica EN. Respete las instrucciones de uso proporcionadas por los proveedores/fabricantes del sistema.
- 5) Para tubos según la norma técnica ASTM. Respete las instrucciones de uso proporcionadas por los proveedores/fabricantes del sistema.
- 6) Para instalaciones de gas, se deben usar únicamente tenazas de prensar Mini que tengan la marca "VMP 1/2" G" en las mordazas.
- 7) Designación anterior: tenaza de prensar Mini C 26

Homologaciones de las REMS herramientas de prensar para los sistemas de pressfitting: Estado 27.10.2023. El estado actual correspondiente se puede encontrar en Internet: www.rems.de > Downloads > Catálogos de producto > Catálogo REMS.

Tenazas adaptadoras, consulte la página 183. Tenazas de prensar para otros sistemas de Pressfitting sobre demanda.

Sistema	Tenaza de prensar Mini / anillo de prensa	Accionamiento con tenaza adaptadora	Código	€	
APE Serie APL	H 16		578400	159,75	
	H 18		578404	159,75	
	H 20		578406	159,75	
	H 25		578408	159,75	
	H 26		578410	159,75	
	H 32		578412	159,75	
	TH 16		578352 R	177,08	
	TH 18		578356	177,08	
	TH 20		578358 R	177,08	
	TH 25		578360	177,08	
	TH 26		578362 R	177,08	
	TH 32		578364	177,08	
	TH 16 S (PR-2B)**	Mini Z8	574782 R	124,51	
	TH 18 S (PR-2B)**	Mini Z8	574786 R	124,51	
	TH 20 S (PR-2B)**	Mini Z8	574788 R	124,51	
	TH 25 S (PR-2B)**	Mini Z8	574792 R	124,51	
	TH 26 S (PR-2B)**	Mini Z8	574794 R	124,51	
	TH 32 S (PR-2B)	Mini Z8	574798 R	136,96	
	U 16		578374	165,66	
	U 18		578376	165,66	
	U 20		578378	165,66	
	AQUATECHNIK Press-fitting metal	H 16		578400	159,75
H 20			578406	159,75	
H 26			578410	159,75	
H 32			578412	159,75	
TH 16			578352 R	177,08	
TH 20			578358 R	177,08	
TH 26			578362 R	177,08	
TH 32			578364	177,08	
TH 16 S (PR-2B)**		Mini Z8	574782 R	124,51	
TH 20 S (PR-2B)**		Mini Z8	574788 R	124,51	
TH 26 S (PR-2B)**		Mini Z8	574794 R	124,51	
TH 32 S (PR-2B)		Mini Z8	574798 R	136,96	
U 16			578374	165,66	
U 20			578378	165,66	
U 26 ⁷⁾			578392	194,31	
U 32			578382	194,31	
AQUATECHNIK Universal		B 16		578468	193,28
		B 20		578472	193,28
		B 26		578474	213,00
		B 32		578476	213,00
		F 16		578456	168,68
		F 20		578460	168,68
	F 26		578462	182,48	
	F 32		578464	182,48	
	F 16 S (PR-2B)**	Mini Z8	574728 R	124,51	
	F 20 S (PR-2B)**	Mini Z8	574730 R	124,51	
	F 26 S (PR-2B)**	Mini Z8	574732 R	124,51	
	F 32 S (PR-2B)	Mini Z8	574734 R	136,96	
	H 16		578400	159,75	
	H 20		578406	159,75	
	H 26		578410	159,75	
	H 32		578412	159,75	
	TH 16		578352 R	177,08	
	TH 20		578358 R	177,08	
	TH 26		578362 R	177,08	
	TH 32		578364	177,08	
	TH 16 S (PR-2B)**	Mini Z8	574782 R	124,51	
	TH 20 S (PR-2B)**	Mini Z8	574788 R	124,51	
	TH 26 S (PR-2B)**	Mini Z8	574794 R	124,51	
	TH 32 S (PR-2B)	Mini Z8	574798 R	136,96	
	U 16		578374	165,66	
	U 20		578378	165,66	
	U 26 ⁷⁾		578392	194,31	
	U 32		578382	194,31	
	ARKA DUROsystem	H 16		578400	159,75
		H 20		578406	159,75
		H 25		578408	159,75
		H 26		578410	159,75
		H 32		578412	159,75
		TH 16		578352 R	177,08
		TH 20		578358 R	177,08
		TH 25		578360	177,08
		TH 26		578362 R	177,08
		TH 32		578364	177,08
		TH 16 S (PR-2B)**	Mini Z8	574782 R	124,51
		TH 20 S (PR-2B)**	Mini Z8	574788 R	124,51
TH 25 S (PR-2B)**		Mini Z8	574792 R	124,51	
TH 26 S (PR-2B)**		Mini Z8	574794 R	124,51	
TH 32 S (PR-2B)		Mini Z8	574798 R	136,96	
U 16			578374	165,66	
U 20			578378	165,66	
Aschl NIR		M 15		578312	146,98
		M 18		578314	146,98
		M 22		578316	146,98
		M 28		578318	146,98
		M 35		578390	178,12
	M 15 S (PR-2B)	Mini Z8	574738 R	124,51	
	M 18 S (PR-2B)	Mini Z8	574740 R	124,51	
	M 22 S (PR-2B)	Mini Z8	574742 R	124,51	
	M 28 S (PR-2B)	Mini Z8	574744 R	124,51	
	M 35 S (PR-2B)	Mini Z8	574746 R	136,96	
	ASSOTHERM IPC-RAC Carbon Steel	M 15		578312	146,98
		M 18		578314	146,98
		M 22		578316	146,98
		M 28		578318	146,98
		M 35		578390	178,12
		M 15 S (PR-2B)	Mini Z8	574738 R	124,51
M 18 S (PR-2B)		Mini Z8	574740 R	124,51	
M 22 S (PR-2B)		Mini Z8	574742 R	124,51	
M 28 S (PR-2B)		Mini Z8	574744 R	124,51	
M 35 S (PR-2B)		Mini Z8	574746 R	136,96	

Sistema	Tenaza de prensar Mini / anillo de prensa	Accionamiento con tenaza adaptadora	Código	€		
ASSOTHERM IPI-RAX Inox	M 15		578312	146,98		
	M 18		578314	146,98		
	M 22		578316	146,98		
	M 28		578318	146,98		
	M 35		578390	178,12		
	M 15 S (PR-2B)	Mini Z8	574738 R	124,51		
	M 18 S (PR-2B)	Mini Z8	574740 R	124,51		
	M 22 S (PR-2B)	Mini Z8	574742 R	124,51		
	M 28 S (PR-2B)	Mini Z8	574744 R	124,51		
	M 35 S (PR-2B)	Mini Z8	574746 R	136,96		
	ASSOTHERM IPI-RAX Inox Gas	M 15		578312	146,98	
		M 18		578314	146,98	
		M 22		578316	146,98	
		M 28		578318	146,98	
		M 35		578390	178,12	
		M 15 S (PR-2B)	Mini Z8	574738 R	124,51	
M 18 S (PR-2B)		Mini Z8	574740 R	124,51		
M 22 S (PR-2B)		Mini Z8	574742 R	124,51		
M 28 S (PR-2B)		Mini Z8	574744 R	124,51		
M 35 S (PR-2B)		Mini Z8	574746 R	136,96		
ASSOTHERM IPM-Multistrato		H 16		578400	159,75	
		H 20		578406	159,75	
		H 26		578410	159,75	
		H 32		578412	159,75	
		TH 16		578352 R	177,08	
		TH 20		578358 R	177,08	
	TH 26		578362 R	177,08		
	TH 32		578364	177,08		
	THL 32		578368	177,08		
	TH 40		578624	234,69		
	TH 16 S (PR-2B)**	Mini Z8	574782 R	124,51		
	TH 20 S (PR-2B)**	Mini Z8	574788 R	124,51		
	TH 26 S (PR-2B)**	Mini Z8	574794 R	124,51		
	TH 32 S (PR-2B)	Mini Z8	574798 R	136,96		
	U 16		578374	165,66		
	U 20		578378	165,66		
U 26 ⁷⁾		578392	194,31			
U 32		578382	194,31			
ASSOTHERM IPR-RA Copper	M 15		578312	146,98		
	M 18		578314	146,98		
	M 22		578316	146,98		
	M 28		578318	146,98		
	M 35		578390	178,12		
	M 15 S (PR-2B)	Mini Z8	574738 R	124,51		
	M 18 S (PR-2B)	Mini Z8	574740 R	124,51		
	M 22 S (PR-2B)	Mini Z8	574742 R	124,51		
	M 28 S (PR-2B)	Mini Z8	574744 R	124,51		
	M 35 S (PR-2B)	Mini Z8	574746 R	136,96		
	ASSOTHERM IPR-RA Copper Gas	M 15		578312	146,98	
		M 18		578314	146,98	
		M 22		578316	146,98	
		M 28		578318	146,98	
		M 35		578390	178,12	
		M 15 S (PR-2B)	Mini Z8	574738 R	124,51	
M 18 S (PR-2B)		Mini Z8	574740 R	124,51		
M 22 S (PR-2B)		Mini Z8	574742 R	124,51		
M 28 S (PR-2B)		Mini Z8	574744 R	124,51		
M 35 S (PR-2B)		Mini Z8	574746 R	136,96		
ASTM F 1807 (Fittings with Copper Crimp Ring for PEX tubing)		US 3/8"		578534	201,16	
		US 1/2"		578536	201,16	
		US 3/4"		578538	201,16	
		US 1"		578540	201,16	
		ATUSA ITALIA INSTALPRESS CARBON STEEL PRESS FITTINGS	M 15		578312	146,98
			M 18		578314	146,98
	M 22			578316	146,98	
	M 28			578318	146,98	
	M 35			578390	178,12	
	M 15 S (PR-2B)		Mini Z8	574738 R	124,51	
	M 18 S (PR-2B)		Mini Z8	574740 R	124,51	
	M 22 S (PR-2B)		Mini Z8	574742 R	124,51	
	M 28 S (PR-2B)		Mini Z8	574744 R	124,51	
	M 35 S (PR-2B)		Mini Z8	574746 R	136,96	
	ATUSA ITALIA INSTALPRESS STAINLESS STEEL PRESS FITTINGS		M 15		578312	146,98
			M 18		578314	146,98
M 22				578316	146,98	
M 28				578318	146,98	
M 35				578390	178,12	
M 15 S (PR-2B)			Mini Z8	574738 R	124,51	
M 18 S (PR-2B)		Mini Z8	574740 R	124,51		
M 22 S (PR-2B)		Mini Z8	574742 R	124,51		
M 28 S (PR-2B)		Mini Z8	574744 R	124,51		
M 35 S (PR-2B)		Mini Z8	574746 R	136,96		
AUSTEC PEX-B, PEX-AL-PEX (AUS)		TH 16		578352 R	177,08	
		TH 20		578358 R	177,08	
		TH 25		578360	177,08	
		TH 32		578364	177,08	
		U 16		578374	165,66	
		U 20		578378	165,66	
	U 25		578380	165,66		
	U 32		578382	194,31		
	AUSTEC PEX-AL-PEX GAS (AUS)	TH 16		578352 R	177,08	
		TH 20		578358 R	177,08	
		TH 25		578360	177,08	
		TH 32		578364	177,08	
		U 16		578374	165,66	
		U 20		578378	165,66	
		U 25		578380	165,66	
		U 32		578382	194,31	

REMS tenazas de prensar Mini REMS anillos de prensar

Accesorios para prensadoras radiales REMS 22 kN

Sistema	Tenaza de prensar Mini / anillo de prensa	Accionamiento con tenaza adaptadora	Código	€
Brass & Fittings PRESSMAN MultiPress	RFz 16		578492	184,45
	RFz 18		578638	184,45
	ACz 20		578612	184,45
	RFz 25		578496	184,45
	RFz 32		578498	184,45
Brass & Fittings PRESSMAN RetiPress	RFz 16		578492	184,45
	RFz 18		578638	184,45
	ACz 20		578612	184,45
	RFz 25		578496	184,45
	RFz 32		578498	184,45
BRASSTECH	B 16		578468	193,28
MULTItermoSAN	B 20		578472	193,28
Brasspress	B 26		578474	213,00
	B 32		578476	213,00
	F 16		578456	168,68
	F 20		578460	168,68
	F 26		578462	182,48
	F 16 S (PR-2B)**	Mini Z8	574728 R	124,51
	F 20 S (PR-2B)**	Mini Z8	574730 R	124,51
	F 26 S (PR-2B)**	Mini Z8	574732 R	124,51
	H 16		578400	159,75
	H 18		578404	159,75
	H 20		578406	159,75
	H 26		578410	159,75
	TH 16		578352 R	177,08
	TH 18		578356	177,08
	TH 20		578358 R	177,08
	TH 26		578362 R	177,08
	TH 32		578364	177,08
	TH 40		578624	234,69
	TH 16 S (PR-2B)**	Mini Z8	574782 R	124,51
	TH 18 S (PR-2B)**	Mini Z8	574786 R	124,51
	TH 20 S (PR-2B)**	Mini Z8	574788 R	124,51
	TH 26 S (PR-2B)**	Mini Z8	574794 R	124,51
	TH 32 S (PR-2B)	Mini Z8	574798 R	136,96
	U 16		578374	165,66
	U 18		578376	165,66
	U 20		578378	165,66
	U 26 ⁷⁾		578392	194,31
	U 32		578382	194,31

C

Cello Products -B>Press	VUS 1/2" (OD 15,9 mm)		578566	177,50
	VUS 3/4" (OD 22,2 mm)		578568	177,50
	VUS 1" (OD 28,6 mm)		578570	177,50
	VUS 1 1/4" (OD 34,9 mm)		578606	177,50
CGR	H 16		578400	159,75
DYNAFLU	H 20		578406	159,75
multicouche	H 26		578410	159,75
	H 32		578412	159,75
	TH 16		578352 R	177,08
	TH 20		578358 R	177,08
	TH 26		578362 R	177,08
	TH 32		578364	177,08
	TH 40		578624	234,69
	TH 16 S (PR-2B)**	Mini Z8	574782 R	124,51
	TH 20 S (PR-2B)**	Mini Z8	574788 R	124,51
	TH 26 S (PR-2B)**	Mini Z8	574794 R	124,51
	TH 32 S (PR-2B)	Mini Z8	574798 R	136,96
	U 16		578374	165,66
	U 20		578378	165,66
	U 26 ⁷⁾		578392	194,31
U 32		578382	194,31	
U 40		578386	236,66	
CGR	H 12		578396	159,75
DYNAFLU	H 16		578400	159,75
PER	H 20		578406	159,75
	H 25		578408	159,75
	RFz 12		578490	184,45
	RFz 16		578492	184,45
	RFz 20		578494	184,45
	RFz 25		578496	184,45
CHIALI	TH 16		578352 R	177,08
CHIALIPEX	TH 20		578358 R	177,08
	TH 26		578362 R	177,08
	TH 32		578364	177,08
	TH 40		578624	234,69
Climatrix	H 16		578400	159,75
Climatrix Rhinopex	H 20		578406	159,75
	U 16		578374	165,66
	U 20		578378	165,66
	TH 14		578348	177,08
	TH 16		578352 R	177,08
	TH 18		578356	177,08
	TH 20		578358 R	177,08
	TH 26		578362 R	177,08
	TH 32		578364	177,08
	TH 16 S (PR-2B)**	Mini Z8	574782 R	124,51
	TH 20 S (PR-2B)**	Mini Z8	574788 R	124,51
	TH 26 S (PR-2B)**	Mini Z8	574794 R	124,51
	TH 32 S (PR-2B)	Mini Z8	574798 R	136,96

Sistema	Tenaza de prensar Mini / anillo de prensa	Accionamiento con tenaza adaptadora	Código	€
Climatrix	TH 11,6		578344	177,08
Variotherm	TH 16		578352 R	177,08
System TH	TH 16 S (PR-2B)**	Mini Z8	574782 R	124,51
ClouSet	TH 16		578352 R	177,08
	TH 18		578356	177,08
	TH 20		578358 R	177,08
	TH 16 S (PR-2B)**	Mini Z8	574782 R	124,51
	TH 18 S (PR-2B)**	Mini Z8	574786 R	124,51
	TH 20 S (PR-2B)**	Mini Z8	574788 R	124,51
Comap	RFz 12		578490	184,45
PEX Press	RFz 16		578492	184,45
	RFz 20		578494	184,45
	RFz 25		578496	184,45
Comap	TH 14		578348	177,08
Multiskin	TH 16		578352 R	177,08
	TH 18		578356	177,08
	TH 20		578358 R	177,08
	TH 26		578362 R	177,08
	TH 32		578364	177,08
	THL 32		578368	177,08
	TH 40		578624	234,69
	TH 16 S (PR-2B)**	Mini Z8	574782 R	124,51
	TH 20 S (PR-2B)**	Mini Z8	574788 R	124,51
	TH 26 S (PR-2B)**	Mini Z8	574794 R	124,51
	TH 32 S (PR-2B)	Mini Z8	574798 R	136,96
	U 14		578372	174,38
	U 16		578374	165,66
	U 18		578376	165,66
	U 20		578378	165,66
	U 32		578382	194,31
H 14		578398	159,75	
H 16		578400	159,75	
H 18		578404	159,75	
H 20		578406	159,75	
H 26		578410	159,75	
H 32		578412	159,75	
Comap	TH 16		578352 R	177,08
Multiskin Gas	TH 20		578358 R	177,08
	TH 26		578362 R	177,08
	TH 32		578364	177,08
	THL 32		578368	177,08
	TH 16 S (PR-2B)**	Mini Z8	574782 R	124,51
	TH 20 S (PR-2B)**	Mini Z8	574788 R	124,51
	TH 26 S (PR-2B)**	Mini Z8	574794 R	124,51
	TH 32 S (PR-2B)	Mini Z8	574798 R	136,96
	U 16		578374	165,66
	U 20		578378	165,66
	U 32		578382	194,31
	H 16		578400	159,75
	H 20		578406	159,75
H 26		578410	159,75	
H 32		578412	159,75	
COMISA	TH 14		578348	177,08
Press System	TH 16		578352 R	177,08
	TH 18		578356	177,08
	TH 20		578358 R	177,08
	TH 25		578360	177,08
	TH 26		578362 R	177,08
	TH 32		578364	177,08
	TH 40		578624	234,69
	TH 14 S (PR-2B)**	Mini Z8	574778 R	124,51
	TH 16 S (PR-2B)**	Mini Z8	574782 R	124,51
	TH 18 S (PR-2B)**	Mini Z8	574786 R	124,51
	TH 20 S (PR-2B)**	Mini Z8	574788 R	124,51
	TH 25 S (PR-2B)**	Mini Z8	574792 R	124,51
	TH 26 S (PR-2B)**	Mini Z8	574794 R	124,51
	TH 32 S (PR-2B)	Mini Z8	574798 R	136,96
	H 14		578398	159,75
	H 16		578400	159,75
	H 18		578404	159,75
H 20		578406	159,75	
H 26		578410	159,75	
H 32		578412	159,75	
B 14		578466	193,28	
B 16		578468	193,28	
B 18		578470	193,28	
B 20		578472	193,28	
B 26		578474	213,00	
B 32		578476	213,00	
COMISA	TH 16		578352 R	177,08
Press System Gas	TH 20		578358 R	177,08
	TH 26		578362 R	177,08
	TH 32		578364	177,08
	TH 16 S (PR-2B)**	Mini Z8	574782 R	124,51
	TH 20 S (PR-2B)**	Mini Z8	574788 R	124,51
	TH 26 S (PR-2B)**	Mini Z8	574794 R	124,51
	TH 32 S (PR-2B)	Mini Z8	574798 R	136,96

Sistema	Tenaza de prensar Mini/ anillo de prensa	Accionamiento con tenaza adaptadora	Código	€	Sistema	Tenaza de prensar Mini/ anillo de prensa	Accionamiento con tenaza adaptadora	Código	€	
CONEL	M 15		578312	146,98	Conex Bänninger >B< Flex	F 16		578456	168,68	
CONNECT INOX	M 18		578314	146,98		F 18			578458	168,68
	M 22		578316	146,98		F 20			578460	168,68
	V 15		578328	146,98		F 32			578464	182,48
	V 18		578332	146,98		F 16 S (PR-2B)**	Mini Z8		574728 R	124,51
	V 22		578334	146,98		F 20 S (PR-2B)**	Mini Z8		574730 R	124,51
CONEL	F 16		578456	168,68		F 32 S (PR-2B)	Mini Z8		574734 R	136,96
CONNECT	F 20		578460	168,68		H 16			578400	159,75
MULTI (DN 26)	F 26		578462	182,48		H 18			578404	159,75
	F 32		578464	182,48		H 20			578406	159,75
	F 16 S (PR-2B)**	Mini Z8	574728 R	124,51		H 25			578408	159,75
	F 20 S (PR-2B)**	Mini Z8	574730 R	124,51		H 32			578412	159,75
	F 26 S (PR-2B)**	Mini Z8	574732 R	124,51		RFz 16			578492	184,45
	F 32 S (PR-2B)**	Mini Z8	574734 R	136,96		RFz 18			578638	184,45
	H 16		578400	159,75	RFz 20			578494	184,45	
	H 20		578406	159,75	RFz 25			578496	184,45	
	H 26		578410	159,75	RFz 32			578498	184,45	
	H 32		578412	159,75	TH 16			578352 R	177,08	
	TH 16		578352 R	177,08	TH 18			578356	177,08	
	TH 20		578358 R	177,08	TH 20			578358 R	177,08	
	TH 26		578362 R	177,08	TH 25			578360	177,08	
	TH 32		578364	177,08	TH 32			578364	177,08	
	TH 16 S (PR-2B)**	Mini Z8	574782 R	124,51	TH 16 S (PR-2B)**	Mini Z8		574782 R	124,51	
	TH 20 S (PR-2B)**	Mini Z8	574788 R	124,51	TH 18 S (PR-2B)**	Mini Z8		574786 R	124,51	
	TH 26 S (PR-2B)**	Mini Z8	574794 R	124,51	TH 20 S (PR-2B)**	Mini Z8		574788 R	124,51	
	TH 32 S (PR-2B)**	Mini Z8	574798 R	136,96	TH 32 S (PR-2B)	Mini Z8		574798 R	136,96	
	U 16		578374	165,66	U 16			578374	165,66	
	U 20		578378	165,66	U 18			578376	165,66	
	U 25		578380	165,66	U 20			578378	165,66	
	U 32		578382	194,31	U 25			578380	165,66	
	VP 16		578482	176,56	U 32			578382	194,31	
	VP 20		578484	176,56	Conex Bänninger >B< Flex Gas	F 16		578456	168,68	
	VP 32		578488	195,25		F 18			578458	168,68
	CONEL	F 16		578456		168,68	F 20			578460
CONNECT	F 20		578460	168,68		F 32			578464	182,48
MV2	F 26		578462	182,48		F 16 S (PR-2B)**	Mini Z8		574728 R	124,51
	F 32		578464	182,48		F 20 S (PR-2B)**	Mini Z8		574730 R	124,51
	F 16 S (PR-2B)**	Mini Z8	574728 R	124,51		F 20 S (PR-2B)**	Mini Z8		574730 R	124,51
	F 20 S (PR-2B)**	Mini Z8	574730 R	124,51		F 32 S (PR-2B)	Mini Z8		574734 R	136,96
	F 26 S (PR-2B)**	Mini Z8	574732 R	124,51		H 16			578400	159,75
	F 32 S (PR-2B)**	Mini Z8	574734 R	136,96		H 18			578404	159,75
	TH 16		578352 R	177,08		H 20			578406	159,75
	TH 20		578358 R	177,08		H 25			578408	159,75
	TH 26		578362 R	177,08		H 32			578412	159,75
	TH 32		578364	177,08		RFz 16			578492	184,45
	TH 16 S (PR-2B)**	Mini Z8	574782 R	124,51	RFz 18			578638	184,45	
	TH 20 S (PR-2B)**	Mini Z8	574788 R	124,51	RFz 20			578494	184,45	
	TH 26 S (PR-2B)**	Mini Z8	574794 R	124,51	RFz 25			578496	184,45	
	TH 32 S (PR-2B)**	Mini Z8	574798 R	136,96	RFz 32			578498	184,45	
Conex Bänninger <A> Press Inox (304)	M 15		578312	146,98	TH 16			578352 R	177,08	
	M 18		578314	146,98	TH 18			578356	177,08	
	M 22		578316	146,98	TH 20			578358 R	177,08	
	M 28		578318	146,98	TH 25			578360	177,08	
	M 35		578390	178,12	TH 32			578364	177,08	
	M 15 S (PR-2B)	Mini Z8	574738 R	124,51	TH 16 S (PR-2B)**	Mini Z8		574782 R	124,51	
	M 18 S (PR-2B)	Mini Z8	574740 R	124,51	TH 18 S (PR-2B)**	Mini Z8		574786 R	124,51	
	M 22 S (PR-2B)	Mini Z8	574742 R	124,51	TH 20 S (PR-2B)**	Mini Z8		574788 R	124,51	
	M 28 S (PR-2B)	Mini Z8	574744 R	124,51	TH 32 S (PR-2B)	Mini Z8		574798 R	136,96	
	M 35 S (PR-2B)	Mini Z8	574746 R	136,96	U 16			578374	165,66	
Conex Bänninger <A> Press Inox (316L)	M 15		578312	146,98	U 18			578376	165,66	
	M 18		578314	146,98	U 20			578378	165,66	
	M 22		578316	146,98	U 25			578380	165,66	
	M 28		578318	146,98	U 32			578382	194,31	
	M 35		578390	178,12	Conex Bänninger >B< MaxiPro	BMP ¼"		578700	175,53	
	M 15 S (PR-2B)	Mini Z8	574738 R	124,51	BMP ⅜"			578702	175,53	
	M 18 S (PR-2B)	Mini Z8	574740 R	124,51	BMP ½"			578704	175,53	
	M 22 S (PR-2B)	Mini Z8	574742 R	124,51	BMP ⅝"			578706	175,53	
	M 28 S (PR-2B)	Mini Z8	574744 R	124,51	BMP ¾"			578708	175,53	
	M 35 S (PR-2B)	Mini Z8	574746 R	136,96	BMP 1"			578710	175,53	
					BMP 1 ⅜"			578712	175,53	
					BMP 1 ½"			578714	175,53	

Sistemas de pressfitting para gas, sólo pueden ser prensados con las tenazas de prensar Mini/anillos de prensar marcadas en amarillo en la tabla.

Debe observarse la normativa nacional. Lea y respete las instrucciones de uso y montaje proporcionadas por los proveedores/fabricantes del sistema.

** También se puede accionar con la prensadora radial manual REMS Eco-Press mediante las tenazas intermedias Z8, consulte la página 185. Debe observarse la normativa nacional.

- Emplear únicamente tenazas a partir de la identificación "108" (1^{er} trimestre de 2008), "208" (2^{do} trimestre de 2008) etc.. Todas las mordazas de prensar están marcadas con esta indicación.
- Para insertar cunas de prensar adecuadas.
- Emplear únicamente tenazas a partir de la identificación „117" (1^{er} trimestre de 2017), „217" (2^{do} trimestre de 2017) etc.. Todas las mordazas de prensar están marcadas con esta indicación.
- Para tubos según la norma técnica EN. Respete las instrucciones de uso proporcionadas por los proveedores/fabricantes del sistema.
- Para tubos según la norma técnica ASTM. Respete las instrucciones de uso proporcionadas por los proveedores/fabricantes del sistema.
- Para instalaciones de gas, se deben usar únicamente tenazas de prensar Mini que tengan la marca "VMP ½" G" en las mordazas.
- Designación anterior: tenaza de prensar Mini C 26

Homologaciones de las REMS herramientas de prensar para los sistemas de pressfitting: Estado 27.10.2023. El estado actual correspondiente se puede encontrar en Internet: www.rems.de > Downloads > Catálogos de producto > Catálogo REMS. Tenazas adaptadoras, consulte la página 183. Tenazas de prensar para otros sistemas de Pressfitting sobre demanda.

REMS tenazas de prensar Mini REMS anillos de prensar

Accesorios para prensadoras radiales REMS 22 kN

Sistema	Tenaza de prensar Mini / anillo de prensa	Accionamiento con tenaza adaptadora	Código	€
Conex Bänninger >B< Press	V 12		578324	146,98
	V 14		578326	146,98
	V 15		578328	146,98
	V 16		578330	146,98
	V 18		578332	146,98
	V 22		578334	146,98
	V 28		578336	146,98
	V 35		578604	178,12
	V 12 S (PR-2B)	Mini Z8	574748 R	124,51
	V 14 S (PR-2B)	Mini Z8	574800 R	124,51
	V 15 S (PR-2B)	Mini Z8	574752 R	124,51
	V 16 S (PR-2B)	Mini Z8	574802 R	124,51
	V 18 S (PR-2B)	Mini Z8	574756 R	124,51
	V 22 S (PR-2B)	Mini Z8	574758 R	124,51
	V 28 S (PR-2B)	Mini Z8	574760 R	124,51
	V 35 S (PR-2B)	Mini Z8	574762 R	136,96
	M 15		578312	146,98
M 22		578316	146,98	
M 28		578318	146,98	
Conex Bänninger >B< Press Carbon	V 15		578328	146,98
	V 18		578332	146,98
	V 22		578334	146,98
	V 28		578336	146,98
	V 35		578604	178,12
	V 15 S (PR-2B)	Mini Z8	574752 R	124,51
	V 18 S (PR-2B)	Mini Z8	574756 R	124,51
	V 22 S (PR-2B)	Mini Z8	574758 R	124,51
	V 28 S (PR-2B)	Mini Z8	574760 R	124,51
	V 35 S (PR-2B)	Mini Z8	574762 R	136,96
	Conex Bänninger >B< Press Gas	V 12		578324
V 14			578326	146,98
V 15			578328	146,98
V 16			578330	146,98
V 18			578332	146,98
V 22			578334	146,98
V 28			578336	146,98
V 35			578604	178,12
V 12 S (PR-2B)		Mini Z8	574748 R	124,51
V 14 S (PR-2B)		Mini Z8	574800 R	124,51
V 15 S (PR-2B)		Mini Z8	574752 R	124,51
V 16 S (PR-2B)		Mini Z8	574802 R	124,51
V 18 S (PR-2B)		Mini Z8	574756 R	124,51
V 22 S (PR-2B)		Mini Z8	574758 R	124,51
V 28 S (PR-2B)		Mini Z8	574760 R	124,51
V 35 S (PR-2B)		Mini Z8	574762 R	136,96
Conex Bänninger >B< Press Inox		V 15		578328
	V 18		578332	146,98
	V 22		578334	146,98
	V 28		578336	146,98
	V 35		578604	178,12
	V 15 S (PR-2B)	Mini Z8	574752 R	124,51
	V 18 S (PR-2B)	Mini Z8	574756 R	124,51
	V 22 S (PR-2B)	Mini Z8	574758 R	124,51
	V 28 S (PR-2B)	Mini Z8	574760 R	124,51
	V 35 S (PR-2B)	Mini Z8	574762 R	136,96
	Conex Bänninger >B< Press Solar	V 12		578324
V 14			578326	146,98
V 15			578328	146,98
V 16			578330	146,98
V 18			578332	146,98
V 22			578334	146,98
V 28			578336	146,98
V 35			578604	178,12
V 12 S (PR-2B)		Mini Z8	574748 R	124,51
V 14 S (PR-2B)		Mini Z8	574800 R	124,51
V 15 S (PR-2B)		Mini Z8	574752 R	124,51
V 16 S (PR-2B)		Mini Z8	574802 R	124,51
V 18 S (PR-2B)		Mini Z8	574756 R	124,51
V 22 S (PR-2B)		Mini Z8	574758 R	124,51
V 28 S (PR-2B)		Mini Z8	574760 R	124,51
V 35 S (PR-2B)		Mini Z8	574762 R	136,96
D				
Debrunner Acifer d-a Presssystem C-Stahl	M 12		578310	146,98
	M 15		578312	146,98
	M 18		578314	146,98
	M 22		578316	146,98
	M 28		578318	146,98
	M 35		578390	178,12
	M 12 S (PR-2B)	Mini Z8	574736 R	124,51
	M 15 S (PR-2B)	Mini Z8	574738 R	124,51
	M 18 S (PR-2B)	Mini Z8	574740 R	124,51
	M 22 S (PR-2B)	Mini Z8	574742 R	124,51
	M 28 S (PR-2B)	Mini Z8	574744 R	124,51
M 35 S (PR-2B)	Mini Z8	574746 R	136,96	
DUOPIPE SYSTEMS DUOFIL MKSYSTEM	U 16		578374	165,66
	U 18		578376	165,66
	U 20		578378	165,66
	U 25		578380	165,66
	U 32		578382	194,31
	DW Verbundrohr multitubo systems	U 16		578374
U 18			578376	165,66
U 20			578378	165,66
U 25			578380	165,66
U 32			578382	194,31

Sistema	Tenaza de prensar Mini / anillo de prensa	Accionamiento con tenaza adaptadora	Código	€
E				
EBRILLE Isomomflex	U 16		578374	165,66
	U 20		578378	165,66
	U 25		578380	165,66
	U 32		578382	194,31
	H 26		578410	159,75
	TH 26		578362 R	177,08
TH 26 S (PR-2B)**	Mini Z8	574794 R	124,51	
EBRILLE Monflex	U 16		578374	165,66
	U 20		578378	165,66
	U 25		578380	165,66
	U 32		578382	194,31
	H 26		578410	159,75
	TH 26		578362 R	177,08
TH 26 S (PR-2B)**	Mini Z8	574794 R	124,51	
EFFEBI	M 15		578312	146,98
	M 18		578314	146,98
	M 22		578316	146,98
	M 28		578318	146,98
	M 35		578390	178,12
	M 15 S (PR-2B)	Mini Z8	574738 R	124,51
	M 18 S (PR-2B)	Mini Z8	574740 R	124,51
	M 22 S (PR-2B)	Mini Z8	574742 R	124,51
EFFEBI-PRESS	M 12		578310	146,98
	M 15		578312	146,98
	M 18		578314	146,98
	M 22		578316	146,98
	M 28		578318	146,98
	M 35		578390	178,12
	M 12 S (PR-2B)	Mini Z8	574736 R	124,51
	M 15 S (PR-2B)	Mini Z8	574738 R	124,51
Aisi316 System M Profile ¹⁾	M 28		578318	146,98
	M 35		578390	178,12
	M 15 S (PR-2B)	Mini Z8	574738 R	124,51
	M 18 S (PR-2B)	Mini Z8	574740 R	124,51
	M 22 S (PR-2B)	Mini Z8	574742 R	124,51
	M 28 S (PR-2B)	Mini Z8	574744 R	124,51
	M 35 S (PR-2B)	Mini Z8	574746 R	136,96
	EFFEBI System V Profile	V 12		578324
V 15			578326	146,98
V 18			578328	146,98
V 22			578334	146,98
V 28			578336	146,98
V 35			578604	178,12
V 12 S (PR-2B)		Mini Z8	574748 R	124,51
V 15 S (PR-2B)		Mini Z8	574752 R	124,51
EFFEBI Carbon-S System M Profile ¹⁾	V 18 S (PR-2B)	Mini Z8	574756 R	124,51
	V 22 S (PR-2B)	Mini Z8	574758 R	124,51
	V 28 S (PR-2B)	Mini Z8	574760 R	124,51
	V 35 S (PR-2B)	Mini Z8	574762 R	136,96
	M 12		578310	146,98
	M 15		578312	146,98
	M 18		578314	146,98
	M 22		578316	146,98
EFFEBI Carbon-S System V Profile	M 28		578318	146,98
	M 35		578390	178,12
	M 12 S (PR-2B)	Mini Z8	574736 R	124,51
	M 15 S (PR-2B)	Mini Z8	574738 R	124,51
	M 18 S (PR-2B)	Mini Z8	574740 R	124,51
	M 22 S (PR-2B)	Mini Z8	574742 R	124,51
	M 28 S (PR-2B)	Mini Z8	574744 R	124,51
	M 35 S (PR-2B)	Mini Z8	574746 R	136,96
EFFEBI EFFEBI-PRESS COPPER	V 12		578324	146,98
	V 15		578326	146,98
	V 18		578328	146,98
	V 22		578334	146,98
	V 28		578336	146,98
	V 35		578604	178,12
	V 12 S (PR-2B)	Mini Z8	574748 R	124,51
	V 15 S (PR-2B)	Mini Z8	574752 R	124,51
EFFEBI EFFEBI-PRESS UNICO	V 18 S (PR-2B)	Mini Z8	574756 R	124,51
	V 22 S (PR-2B)	Mini Z8	574758 R	124,51
	V 28 S (PR-2B)	Mini Z8	574760 R	124,51
	V 35 S (PR-2B)	Mini Z8	574762 R	136,96
	M 12		578310	146,98
	M 15		578312	146,98
	M 18		578314	146,98
	M 22		578316	146,98
EFFEBI EFFEBI-PRESS UNICO	M 28		578318	146,98
	M 35		578390	178,12
	V 12 S (PR-2B)	Mini Z8	574748 R	124,51
	V 15 S (PR-2B)	Mini Z8	574752 R	124,51
	V 18 S (PR-2B)	Mini Z8	574756 R	124,51
	V 22 S (PR-2B)	Mini Z8	574758 R	124,51
	V 28 S (PR-2B)	Mini Z8	574760 R	124,51
	V 35 S (PR-2B)	Mini Z8	574762 R	136,96

Sistema	Tenaza de prensar Mini/ anillo de prensa	Accionamiento con tenaza adaptadora	Código	€	Sistema	Tenaza de prensar Mini/ anillo de prensa	Accionamiento con tenaza adaptadora	Código	€
EFFEBI	V 12		578324	146,98	EFFEBI	TH 16		578352 R	177,08
EFFEBI-PRESS	V 15		578328	146,98	TOF	TH 18		578356	177,08
UNICO	V 18		578332	146,98	MULTIPINZA	TH 20		578358 R	177,08
(GAS)	V 22		578334	146,98		TH 25		578360	177,08
	V 28		578336	146,98		TH 26		578362 R	177,08
	V 35		578604	178,12		TH 32		578364	177,08
	V 12 S (PR-2B)	Mini Z8	574748 R	124,51		TH 40		578624	234,69
	V 15 S (PR-2B)	Mini Z8	574752 R	124,51		TH 16 S (PR-2B)**	Mini Z8	574782 R	124,51
	V 18 S (PR-2B)	Mini Z8	574756 R	124,51		TH 18 S (PR-2B)**	Mini Z8	574786 R	124,51
	V 22 S (PR-2B)	Mini Z8	574758 R	124,51		TH 20 S (PR-2B)**	Mini Z8	574788 R	124,51
	V 28 S (PR-2B)	Mini Z8	574760 R	124,51		TH 25 S (PR-2B)**	Mini Z8	574792 R	124,51
	V 35 S (PR-2B)	Mini Z8	574762 R	136,96		TH 26 S (PR-2B)**	Mini Z8	574794 R	124,51
EFFEBI	M 15		578312	146,98		TH 32 S (PR-2B)	Mini Z8	574798 R	136,96
PRESSTIGE	M 18		578314	146,98		F 16		578456	168,68
	M 22		578316	146,98		F 18		578458	168,68
	M 28		578318	146,98		F 20		578460	168,68
	M 35		578390	178,12		F 26		578462	182,48
	M 15 S (PR-2B)	Mini Z8	574738 R	124,51		F 32		578464	182,48
	M 18 S (PR-2B)	Mini Z8	574740 R	124,51		Fz 40		578478	247,15
	M 22 S (PR-2B)	Mini Z8	574742 R	124,51		F 16 S (PR-2B)**	Mini Z8	574728 R	124,51
	M 28 S (PR-2B)	Mini Z8	574744 R	124,51		F 20 S (PR-2B)**	Mini Z8	574730 R	124,51
	M 35 S (PR-2B)	Mini Z8	574746 R	136,96		F 26 S (PR-2B)**	Mini Z8	574732 R	124,51
	V 15		578328	146,98		F 32 S (PR-2B)	Mini Z8	574734 R	136,96
	V 18		578332	146,98		H 16		578400	159,75
	V 22		578334	146,98		H 18		578404	159,75
	V 28		578336	146,98		H 20		578406	159,75
	V 35		578604	178,12		H 25		578408	159,75
	V 15 S (PR-2B)	Mini Z8	574752 R	124,51		H 26		578410	159,75
	V 18 S (PR-2B)	Mini Z8	574756 R	124,51		H 32		578412	159,75
	V 22 S (PR-2B)	Mini Z8	574758 R	124,51		U 16		578374	165,66
	V 28 S (PR-2B)	Mini Z8	574760 R	124,51		U 18		578376	165,66
	V 35 S (PR-2B)	Mini Z8	574762 R	136,96		U 20		578378	165,66
EFFEBI	M 15		578312	146,98		U 25		578380	165,66
PRESSTIGE 4E05	M 18		578314	146,98		U 26 ¹⁾		578392	194,31
	M 22		578316	146,98		U 32		578382	194,31
	M 28		578318	146,98		U 40		578386	236,66
	M 35		578390	178,12		B 16		578468	193,28
	M 15 S (PR-2B)	Mini Z8	574738 R	124,51		B 18		578470	193,28
	M 18 S (PR-2B)	Mini Z8	574740 R	124,51		B 20		578472	193,28
	M 22 S (PR-2B)	Mini Z8	574742 R	124,51		B 26		578474	213,00
	M 28 S (PR-2B)	Mini Z8	574744 R	124,51		B 32		578476	213,00
	M 35 S (PR-2B)	Mini Z8	574746 R	136,96	EFIELD	U 16		578374	165,66
EFFEBI	M 15		578312	146,98	MULTILAYER PRESS	U 18		578376	165,66
PRESSTIGE-GAS	M 18		578314	146,98	DINGAS	U 20		578378	165,66
	M 22		578316	146,98		U 25		578380	165,66
	M 28		578318	146,98		U 32		578382	194,31
	M 35		578390	178,12	EFIELD	U 16		578374	165,66
	M 15 S (PR-2B)	Mini Z8	574738 R	124,51	MULTILAYER PRESS	U 18		578376	165,66
	M 18 S (PR-2B)	Mini Z8	574740 R	124,51	WATER	U 20		578378	165,66
	M 22 S (PR-2B)	Mini Z8	574742 R	124,51		U 25		578380	165,66
	M 28 S (PR-2B)	Mini Z8	574744 R	124,51		U 32		578382	194,31
	M 35 S (PR-2B)	Mini Z8	574746 R	136,96	Elkhart	VUS ½" (OD 15,9mm)		578566	177,50
	V 15		578328	146,98	APOLLOXPRESS	VUS ¾" (OD 22,2mm)		578568	177,50
	V 18		578332	146,98	Fittings Copper	VUS 1" (OD 28,6mm)		578570	177,50
	V 22		578334	146,98	and Low-Lead Brass	VUS 1¼" (OD 34,9mm)		578606	177,50
	V 28		578336	146,98	EMMETI	B 16		578468	193,28
	V 35		578604	178,12	GERPEX-	B 20		578472	193,28
	V 15 S (PR-2B)	Mini Z8	574752 R	124,51	FIVPRESS	B 26		578474	213,00
	V 18 S (PR-2B)	Mini Z8	574756 R	124,51		B 32		578476	213,00
	V 22 S (PR-2B)	Mini Z8	574758 R	124,51		F 16		578456	168,68
	V 28 S (PR-2B)	Mini Z8	574760 R	124,51		F 20		578460	168,68
	V 35 S (PR-2B)	Mini Z8	574762 R	136,96		H 16		578400	159,75
EFFEBI	TH 16		578352 R	177,08		H 20		578406	159,75
TOF-GAS	TH 20		578358 R	177,08		TH 16		578352 R	177,08
MULTIPINZA	TH 26		578362 R	177,08		TH 20		578358 R	177,08
	TH 32		578364	177,08		TH 26		578362 R	177,08
	TH 16 S (PR-2B)**	Mini Z8	574782 R	124,51		TH 32		578364	177,08
	TH 20 S (PR-2B)**	Mini Z8	574788 R	124,51		TH 40		578624	234,69
	TH 26 S (PR-2B)**	Mini Z8	574794 R	124,51		U 16		578374	165,66
	TH 32 S (PR-2B)	Mini Z8	574798 R	136,96		U 20		578378	165,66
	H 16		578400	159,75	EMPUR	TH 14		578348	177,08
	H 20		578406	159,75		TH 15		578350	177,08
	H 26		578410	159,75		TH 16		578352 R	177,08
	H 32		578412	159,75		TH 17		578354	177,08
	U 16		578374	165,66		TH 20		578358 R	177,08
	U 20		578378	165,66		TH 25		578360	177,08
	U 32		578382	194,31		TH 14 S (PR-2B)**	Mini Z8	574778 R	124,51
						TH 15 S (PR-2B)**	Mini Z8	574780 R	124,51
						TH 16 S (PR-2B)**	Mini Z8	574782 R	124,51
						TH 17 S (PR-2B)**	Mini Z8	574784 R	124,51
						TH 20 S (PR-2B)**	Mini Z8	574788 R	124,51
						TH 25 S (PR-2B)**	Mini Z8	574792 R	124,51

Sistemas de pressfitting para gas, sólo pueden ser prensados con las tenazas de prensar Mini/anillos de prensar marcadas en amarillo en la tabla.

Debe observarse la normativa nacional. Lea y respete las instrucciones de uso y montaje proporcionadas por los proveedores/fabricantes del sistema.

** También se puede accionar con la prensadora radial manual REMS Eco-Press mediante las tenazas intermedias Z8, consulte la página 185. Debe observarse la normativa nacional.

¹⁾ Emplear únicamente tenazas a partir de la identificación "108" (1er trimestre de 2008), "208" (2do trimestre de 2008) etc.. Todas las mordazas de prensar están marcadas con esta indicación.

²⁾ Para insertar cunas de prensar adecuadas.

³⁾ Emplear únicamente tenazas a partir de la identificación „117“ (1er trimestre de 2017), „217“ (2do trimestre de 2017) etc.. Todas las mordazas de prensar están marcadas con esta indicación.

⁴⁾ Para tubos según la norma técnica EN. Respete las instrucciones de uso proporcionadas por los proveedores/fabricantes del sistema.

⁵⁾ Para tubos según la norma técnica ASTM. Respete las instrucciones de uso proporcionadas por los proveedores/fabricantes del sistema.

⁶⁾ Para instalaciones de gas, se deben usar únicamente tenazas de prensar Mini que tengan la marca "VMP ½" G" en las mordazas.

⁷⁾ Designación anterior: tenaza de prensar Mini C 26

Homologaciones de las REMS herramientas de prensar para los sistemas de pressfitting: Estado 27.10.2023. El estado actual correspondiente se puede encontrar

en Internet: www.rems.de > Downloads > Catálogos de producto > Catálogo REMS.

Tenazas adaptadoras, consulte la página 183. Tenazas de prensar para otros sistemas de Pressfitting sobre demanda.

Sistema	Tenaza de prensar Mini / anillo de prensa	Accionamiento con tenaza adaptadora	Código	€	
Esta Rohr simplesta SH M	M 15		578312	146,98	
	M 18		578314	146,98	
	M 22		578316	146,98	
	M 28		578318	146,98	
	M 35		578390	178,12	
	M 15 S (PR-2B)	Mini Z8	574738 R	124,51	
	M 18 S (PR-2B)	Mini Z8	574740 R	124,51	
	M 22 S (PR-2B)	Mini Z8	574742 R	124,51	
	M 28 S (PR-2B)	Mini Z8	574744 R	124,51	
	M 35 S (PR-2B)	Mini Z8	574746 R	136,96	
	Esta Rohr simplesta ST M	M 15		578312	146,98
		M 18		578314	146,98
		M 22		578316	146,98
M 28			578318	146,98	
M 35			578390	178,12	
M 15 S (PR-2B)		Mini Z8	574738 R	124,51	
M 18 S (PR-2B)		Mini Z8	574740 R	124,51	
M 22 S (PR-2B)		Mini Z8	574742 R	124,51	
M 28 S (PR-2B)		Mini Z8	574744 R	124,51	
M 35 S (PR-2B)		Mini Z8	574746 R	136,96	
EUROTUBI EUROPA C-Steel Pressfitting System M-Profile ¹⁾		M 12		578310	146,98
		M 15		578312	146,98
		M 18		578314	146,98
	M 22		578316	146,98	
	M 28		578318	146,98	
	M 35		578390	178,12	
	M 12 S (PR-2B)	Mini Z8	574736 R	124,51	
	M 15 S (PR-2B)	Mini Z8	574738 R	124,51	
	M 18 S (PR-2B)	Mini Z8	574740 R	124,51	
	M 22 S (PR-2B)	Mini Z8	574742 R	124,51	
	M 28 S (PR-2B)	Mini Z8	574744 R	124,51	
	M 35 S (PR-2B)	Mini Z8	574746 R	136,96	
	EUROTUBI EUROPA Inox Pressfitting System M-Profile ¹⁾	M 15		578312	146,98
M 18			578314	146,98	
M 22			578316	146,98	
M 28			578318	146,98	
M 35			578390	178,12	
M 15 S (PR-2B)		Mini Z8	574738 R	124,51	
M 18 S (PR-2B)		Mini Z8	574740 R	124,51	
M 22 S (PR-2B)		Mini Z8	574742 R	124,51	
M 28 S (PR-2B)		Mini Z8	574744 R	124,51	
M 35 S (PR-2B)		Mini Z8	574746 R	136,96	
Evans Components Presslok		VAU 15 (½") (OD 12,7 mm)		578630	151,86
		VAU 20 (¾") (OD 19,1 mm)		578632	151,86
		VAU 25 (1") (OD 25,4 mm)		578634	151,86

F

Sistema	Tenaza de prensar Mini / anillo de prensa	Accionamiento con tenaza adaptadora	Código	€	
F.B.Q. BARONIO BQ PRESS WATER	V 12		578324	146,98	
	V 14		578326	146,98	
	V 15		578328	146,98	
	V 16		578330	146,98	
	V 18		578332	146,98	
	V 22		578334	146,98	
	V 28		578336	146,98	
	V 35		578604	178,12	
	V 12 S (PR-2B)	Mini Z8	574748 R	124,51	
	V 14 S (PR-2B)	Mini Z8	574800 R	124,51	
	V 15 S (PR-2B)	Mini Z8	574752 R	124,51	
	V 16 S (PR-2B)	Mini Z8	574802 R	124,51	
	V 18 S (PR-2B)	Mini Z8	574756 R	124,51	
	V 22 S (PR-2B)	Mini Z8	574758 R	124,51	
	V 28 S (PR-2B)	Mini Z8	574760 R	124,51	
	V 35 S (PR-2B)	Mini Z8	574762 R	136,96	
	F.B.Q. BARONIO BQ PRESS GAS	V 12		578324	146,98
		V 14		578326	146,98
		V 15		578328	146,98
		V 16		578330	146,98
V 18			578332	146,98	
V 22			578334	146,98	
V 28			578336	146,98	
V 35			578604	178,12	
V 12 S (PR-2B)		Mini Z8	574748 R	124,51	
V 14 S (PR-2B)		Mini Z8	574800 R	124,51	
V 15 S (PR-2B)		Mini Z8	574752 R	124,51	
FERCOFLOOR DUO Press FERCO PEX	RfZ 16		578492	184,45	
	RfZ 20		578494	184,45	
	RfZ 25		578496	184,45	
	RfZ 32		578498	184,45	
	TH 16		578352 R	177,08	
	TH 20		578358 R	177,08	
	TH 25		578360	177,08	
	TH 32		578364	177,08	
	TH 40		578624	234,69	
	TH 16 S (PR-2B)**	Mini Z8	574782 R	124,51	
	TH 20 S (PR-2B)**	Mini Z8	574788 R	124,51	
	TH 25 S (PR-2B)**	Mini Z8	574792 R	124,51	
TH 32 S (PR-2B)**	Mini Z8	574798 R	136,96		
FERCOFLOOR DUO Press MULTIFER	RfZ 16		578492	184,45	
	RfZ 20		578494	184,45	
	RfZ 25		578496	184,45	
	RfZ 32		578498	184,45	
	TH 16		578352 R	177,08	
	TH 20		578358 R	177,08	
	TH 25		578360	177,08	
	TH 32		578364	177,08	
	TH 40		578624	234,69	
	TH 16 S (PR-2B)**	Mini Z8	574782 R	124,51	
	TH 20 S (PR-2B)**	Mini Z8	574788 R	124,51	
	TH 25 S (PR-2B)**	Mini Z8	574792 R	124,51	
	TH 32 S (PR-2B)**	Mini Z8	574798 R	136,96	
	U 16		578374	165,66	
U 18		578376	165,66		
U 20		578378	165,66		
U 25		578380	165,66		
U 32		578382	194,31		
U 40		578386	236,66		
FERRO systems BRASELLI GPF GAS	TH 16		578352 R	177,08	
	TH 20		578358 R	177,08	
	TH 25		578360	177,08	
	TH 32		578364	177,08	
	TH 16 S (PR-2B)**	Mini Z8	574782 R	124,51	
	TH 20 S (PR-2B)**	Mini Z8	574788 R	124,51	
	TH 25 S (PR-2B)**	Mini Z8	574792 R	124,51	
FERRO systems BRASELLI GPF PRESS Pressfitting PEX y MULTICAPA	U 16		578374	165,66	
	U 18		578376	165,66	
	U 20		578378	165,66	
	U 25		578380	165,66	
	U 32		578382	194,31	
	U 40		578386	236,66	
	FERRO systems BRASELLI GPF PRESS Pressfitting PEX FILINOX Instalpress Steel	U 16		578374	165,66
		U 18		578376	165,66
		U 20		578378	165,66
		U 25		578380	165,66
		U 32		578382	194,31
		U 40		578386	236,66
		RfZ 16		578492	184,45
RfZ 20			578494	184,45	
RfZ 25			578496	184,45	
RfZ 32			578498	184,45	
M 15			578312	146,98	
M 18			578314	146,98	
M 22			578316	146,98	
M 28		578318	146,98		
M 35		578390	178,12		
M 15 S (PR-2B)	Mini Z8	574738 R	124,51		
M 18 S (PR-2B)	Mini Z8	574740 R	124,51		
M 22 S (PR-2B)	Mini Z8	574742 R	124,51		
M 28 S (PR-2B)	Mini Z8	574744 R	124,51		
M 35 S (PR-2B)	Mini Z8	574746 R	136,96		

REMS tenazas de prensar Mini

REMS anillos de prensar

Accesorios para prensadoras radiales REMS 22 KN

Sistema	Tenaza de prensar Mini/ anillo de prensa	Accionamiento con tenaza adaptadora	Código	€
FILINOX	M 15		578312	146,98
Instalpress Inox	M 18		578314	146,98
	M 22		578316	146,98
	M 28		578318	146,98
	M 35		578390	178,12
	M 15 S (PR-2B)	Mini Z8	574738 R	124,51
	M 18 S (PR-2B)	Mini Z8	574740 R	124,51
	M 22 S (PR-2B)	Mini Z8	574742 R	124,51
	M 28 S (PR-2B)	Mini Z8	574744 R	124,51
	M 35 S (PR-2B)	Mini Z8	574746 R	136,96
FITTINGS ESTÁNDAR ECO-PRESS	RFz 16		578492	184,45
	RFz 20		578494	184,45
	RFz 25		578496	184,45
	RFz 32		578498	184,45
FITTINGS ESTÁNDAR MULTICAPA	RFz 16		578492	184,45
	RFz 18		578638	184,45
	RFz 20		578494	184,45
	RFz 25		578496	184,45
	RFz 32		578498	184,45
FITTINGS ESTÁNDAR PE-X	RFz 16		578492	184,45
	RFz 20		578494	184,45
	RFz 25		578496	184,45
	RFz 32		578498	184,45
FORNARA ForPress	B 16		578468	193,28
	B 20		578472	193,28
	B 26		578474	213,00
	B 32		578476	213,00
	F 16		578456	168,68
	F 20		578460	168,68
	F 26		578462	182,48
	F 32		578464	182,48
	F 16 S (PR-2B)**	Mini Z8	574728 R	124,51
	F 20 S (PR-2B)**	Mini Z8	574730 R	124,51
	F 26 S (PR-2B)**	Mini Z8	574732 R	124,51
	F 32 S (PR-2B)	Mini Z8	574734 R	136,96
	H 16		578400	159,75
	H 20		578406	159,75
	H 26		578410	159,75
	H 32		578412	159,75
	TH 16		578352 R	177,08
	TH 20		578358 R	177,08
	TH 26		578362 R	177,08
	TH 32		578364 R	177,08
	TH 16 S (PR-2B)**	Mini Z8	574782 R	124,51
	TH 20 S (PR-2B)**	Mini Z8	574788 R	124,51
	TH 26 S (PR-2B)**	Mini Z8	574794 R	124,51
	TH 32 S (PR-2B)	Mini Z8	574798 R	136,96
	U 16		578374	165,66
	U 20		578378	165,66
	U 26 ⁷⁾		578392	194,31
	U 32		578382	194,31
FORZA WATER CRIMP (AUS)	K16/P18		578592	184,45
	K/20		578594	184,45
	K/25		578596	184,45
	K32		578598	184,45
	K1/40		578600	184,45
FORZA STAINLESS WATER CRIMP	K16/P18		578592	184,45
	K/20		578594	184,45
FORZA STRESSO PEX	U 16		578374	165,66
	U 20		578378	165,66
WATER AND GAS CRIMP AUS)	U 25		578380	165,66
	U 32		578382	194,31
	U 40		578386	236,66
FORZA GAS CRIMP (AUS)	K16/P18		578592	184,45
	K/20		578594	184,45
	K/25		578596	184,45
	K32		578598	184,45
	K1/40		578600	184,45
FORZA COPPER V PRESS (AUS)	VAU 15 (OD 12,7 mm)		578630	151,86
	VAU 20 (OD 19,1 mm)		578632	151,86
	VAU 25 (OD 25,4 mm)		578634	151,86
	VAU 32 (OD 31,8 mm)		578636	159,75
	VAU 15 S (PR-2B) (OD 12,7 mm)	Mini Z8	574804 R	124,51
	VAU 20 S (PR-2B)** (OD 19,1 mm)	Mini Z8	574806 R	124,51
	VAU 25 S (PR-2B)** (OD 25,4 mm)	Mini Z8	574808 R	136,96

Sistema	Tenaza de prensar Mini/ anillo de prensa	Accionamiento con tenaza adaptadora	Código	€
FORZA	V 15		578328	146,98
STAINLESS V PRESS (AUS)	V 22		578334	146,98
	V 28		578336	146,98
	V 35		578604	178,12
	V 15 S (PR-2B)	Mini Z8	574752 R	124,51
	V 22 S (PR-2B)	Mini Z8	574758 R	124,51
	V 28 S (PR-2B)	Mini Z8	574760 R	124,51
	V 35 S (PR-2B)	Mini Z8	574762 R	136,96
FRABO	M 15		578312	146,98
FRABOPRESS	M 18		578314	146,98
316 GAS M	M 22		578316	146,98
	M 28		578318	146,98
	M 35		578390	178,12
	M 15 S (PR-2B)	Mini Z8	574738 R	124,51
	M 18 S (PR-2B)	Mini Z8	574740 R	124,51
	M 22 S (PR-2B)	Mini Z8	574742 R	124,51
	M 28 S (PR-2B)	Mini Z8	574744 R	124,51
	M 35 S (PR-2B)	Mini Z8	574746 R	136,96
FRABO	V 15		578328	146,98
FRABOPRESS	V 18		578332	146,98
316 GAS V	V 22		578334	146,98
	V 28		578336	146,98
	V 35		578604	178,12
	V 15 S (PR-2B)	Mini Z8	574752 R	124,51
	V 18 S (PR-2B)	Mini Z8	574756 R	124,51
	V 22 S (PR-2B)	Mini Z8	574758 R	124,51
	V 28 S (PR-2B)	Mini Z8	574760 R	124,51
	V 35 S (PR-2B)	Mini Z8	574762 R	136,96
FRABO	M 15		578312	146,98
FRABOPRESS	M 18		578314	146,98
316 M	M 22		578316	146,98
	M 28		578318	146,98
	M 35		578390	178,12
	M 15 S (PR-2B)	Mini Z8	574738 R	124,51
	M 18 S (PR-2B)	Mini Z8	574740 R	124,51
	M 22 S (PR-2B)	Mini Z8	574742 R	124,51
	M 28 S (PR-2B)	Mini Z8	574744 R	124,51
	M 35 S (PR-2B)	Mini Z8	574746 R	136,96
FRABO	V 12		578324	146,98
FRABOPRESS	V 15		578328	146,98
316 V	V 18		578332	146,98
	V 22		578334	146,98
	V 28		578336	146,98
	V 35		578604	178,12
	V 12 S (PR-2B)	Mini Z8	574748 R	124,51
	V 15 S (PR-2B)	Mini Z8	574752 R	124,51
	V 18 S (PR-2B)	Mini Z8	574756 R	124,51
	V 22 S (PR-2B)	Mini Z8	574758 R	124,51
	V 28 S (PR-2B)	Mini Z8	574760 R	124,51
	V 35 S (PR-2B)	Mini Z8	574762 R	136,96
FRABO	V 12		578324	146,98
FRABOPRESS	V 15		578328	146,98
CHROME	V 18		578332	146,98
	V 22		578334	146,98
	V 12 S (PR-2B)	Mini Z8	574748 R	124,51
	V 15 S (PR-2B)	Mini Z8	574752 R	124,51
	V 18 S (PR-2B)	Mini Z8	574756 R	124,51
	V 22 S (PR-2B)	Mini Z8	574758 R	124,51
	V 28 S (PR-2B)	Mini Z8	574760 R	124,51
	V 35 S (PR-2B)	Mini Z8	574762 R	136,96
FRABO	M 15		578312	146,98
FRABOPRESS	M 18		578314	146,98
C-STEEL M	M 22		578316	146,98
	M 28		578318	146,98
	M 35		578390	178,12
	M 15 S (PR-2B)	Mini Z8	574738 R	124,51
	M 18 S (PR-2B)	Mini Z8	574740 R	124,51
	M 22 S (PR-2B)	Mini Z8	574742 R	124,51
	M 28 S (PR-2B)	Mini Z8	574744 R	124,51
	M 35 S (PR-2B)	Mini Z8	574746 R	136,96
FRABO	V 12		578324	146,98
FRABOPRESS	V 15		578328	146,98
C-STEEL V	V 18		578332	146,98
	V 22		578334	146,98
	V 28		578336	146,98
	V 35		578604	178,12
	V 12 S (PR-2B)	Mini Z8	574748 R	124,51
	V 15 S (PR-2B)	Mini Z8	574752 R	124,51
	V 18 S (PR-2B)	Mini Z8	574756 R	124,51
	V 22 S (PR-2B)	Mini Z8	574758 R	124,51
	V 28 S (PR-2B)	Mini Z8	574760 R	124,51
	V 35 S (PR-2B)	Mini Z8	574762 R	136,96

Sistemas de pressfitting para gas, sólo pueden ser prensados con las tenazas de prensar Mini/anillos de prensar marcadas en amarillo en la tabla.

Debe observarse la normativa nacional. Lea y respete las instrucciones de uso y montaje proporcionadas por los proveedores/fabricantes del sistema.

** También se puede accionar con la prensadora radial manual REMS Eco-Press mediante las tenazas intermedias Z8, consulte la página 185. Debe observarse la normativa nacional.

1) Emplear únicamente tenazas a partir de la identificación "108" (1^{er} trimestre de 2008), "208" (2^{do} trimestre de 2008) etc.. Todas las mordazas de prensar están marcadas con esta indicación.

2) Para insertar cunas de prensar adecuadas.

3) Emplear únicamente tenazas a partir de la identificación „117“ (1^{er} trimestre de 2017), „217“ (2^{do} trimestre de 2017) etc.. Todas las mordazas de prensar están marcadas con esta indicación.

4) Para tubos según la norma técnica EN. Respete las instrucciones de uso proporcionadas por los proveedores/fabricantes del sistema.

5) Para tubos según la norma técnica ASTM. Respete las instrucciones de uso proporcionadas por los proveedores/fabricantes del sistema.

6) Para instalaciones de gas, se deben usar únicamente tenazas de prensar Mini que tengan la marca "VMP ½" G" en las mordazas.

7) Designación anterior: tenaza de prensar Mini C 26

Homologaciones de las REMS herramientas de prensar para los sistemas de pressfitting: Estado 27.10.2023. El estado actual correspondiente se puede encontrar

en Internet: www.rems.de > Downloads > Catálogos de producto > Catálogo REMS.

Tenazas adaptadoras, consulte la página 183. Tenazas de prensar para otros sistemas de Pressfitting sobre demanda.

Sistema	Tenaza de prensar Mini / anillo de prensa	Accionamiento con tenaza adaptadora	Código	€
FRABO	M 12		578310	146,98
FRABOPRESS	M 15		578312	146,98
GAS M	M 18		578314	146,98
	M 22		578316	146,98
	M 28		578318	146,98
	M 35		578390	178,12
	M 12 S (PR-2B)	Mini Z8	574736 R	124,51
	M 15 S (PR-2B)	Mini Z8	574738 R	124,51
	M 18 S (PR-2B)	Mini Z8	574740 R	124,51
	M 22 S (PR-2B)	Mini Z8	574742 R	124,51
	M 28 S (PR-2B)	Mini Z8	574744 R	124,51
	M 35 S (PR-2B)	Mini Z8	574746 R	136,96
FRABO	V 12		578324	146,98
FRABOPRESS	V 15		578328	146,98
GAS V	V 18		578332	146,98
	V 22		578334	146,98
	V 28		578336	146,98
	V 35		578604	178,12
	V 12 S (PR-2B)	Mini Z8	574748 R	124,51
	V 15 S (PR-2B)	Mini Z8	574752 R	124,51
	V 18 S (PR-2B)	Mini Z8	574756 R	124,51
	V 22 S (PR-2B)	Mini Z8	574758 R	124,51
	V 28 S (PR-2B)	Mini Z8	574760 R	124,51
	V 35 S (PR-2B)	Mini Z8	574762 R	136,96
FRABO	V 12		578324	146,98
FRABOPRESS	V 15		578328	146,98
KOMBI	V 18		578332	146,98
	V 22		578334	146,98
	V 28		578336	146,98
	V 35		578604	178,12
	V 12 S (PR-2B)	Mini Z8	574748 R	124,51
	V 15 S (PR-2B)	Mini Z8	574752 R	124,51
	V 18 S (PR-2B)	Mini Z8	574756 R	124,51
	V 22 S (PR-2B)	Mini Z8	574758 R	124,51
	V 28 S (PR-2B)	Mini Z8	574760 R	124,51
	V 35 S (PR-2B)	Mini Z8	574762 R	136,96
FRABO	M 12		578310	146,98
FRABOPRESS M	M 15		578312	146,98
	M 18		578314	146,98
	M 22		578316	146,98
	M 28		578318	146,98
	M 35		578390	178,12
	M 12 S (PR-2B)	Mini Z8	574736 R	124,51
	M 15 S (PR-2B)	Mini Z8	574738 R	124,51
	M 18 S (PR-2B)	Mini Z8	574740 R	124,51
	M 22 S (PR-2B)	Mini Z8	574742 R	124,51
	M 28 S (PR-2B)	Mini Z8	574744 R	124,51
	M 35 S (PR-2B)	Mini Z8	574746 R	136,96
FRABO	V 15		578328	146,98
FRABOPRESS	V 18		578332	146,98
SOLAR	V 22		578334	146,98
	V 28		578336	146,98
	V 35		578604	178,12
	V 15 S (PR-2B)	Mini Z8	574752 R	124,51
	V 18 S (PR-2B)	Mini Z8	574756 R	124,51
	V 22 S (PR-2B)	Mini Z8	574758 R	124,51
	V 28 S (PR-2B)	Mini Z8	574760 R	124,51
	V 35 S (PR-2B)	Mini Z8	574762 R	136,96
FRABO	V 12		578324	146,98
FRABOPRESS V	V 15		578328	146,98
	V 18		578332	146,98
	V 22		578334	146,98
	V 28		578336	146,98
	V 35		578604	178,12
	V 12 S (PR-2B)	Mini Z8	574748 R	124,51
	V 15 S (PR-2B)	Mini Z8	574752 R	124,51
	V 18 S (PR-2B)	Mini Z8	574756 R	124,51
	V 22 S (PR-2B)	Mini Z8	574758 R	124,51
	V 28 S (PR-2B)	Mini Z8	574760 R	124,51
	V 35 S (PR-2B)	Mini Z8	574762 R	136,96
Fränkische	F 16		578456	168,68
alpex-duo XS	F 20		578460	168,68
	F 26		578462	182,48
	F 32		578464	182,48
	F 16 S (PR-2B)**	Mini Z8	574728 R	124,51
	F 20 S (PR-2B)**	Mini Z8	574730 R	124,51
	F 26 S (PR-2B)**	Mini Z8	574732 R	124,51
	F 32 S (PR-2B)**	Mini Z8	574734 R	136,96
	TH 16		578352 R	177,08
	TH 20		578358 R	177,08
	TH 26		578362 R	177,08
	TH 32		578364	177,08
	TH 16 S (PR-2B)**	Mini Z8	574782 R	124,51
	TH 20 S (PR-2B)**	Mini Z8	574788 R	124,51
	TH 26 S (PR-2B)**	Mini Z8	574794 R	124,51
	TH 32 S (PR-2B)**	Mini Z8	574798 R	136,96

Sistema	Tenaza de prensar Mini / anillo de prensa	Accionamiento con tenaza adaptadora	Código	€
Fränkische	F 16		578456	168,68
alpex F50 PROFIL	F 20		578460	168,68
	F 26		578462	182,48
	F 32		578464	182,48
	F 16 S (PR-2B)**	Mini Z8	574728 R	124,51
	F 20 S (PR-2B)**	Mini Z8	574730 R	124,51
	F 26 S (PR-2B)**	Mini Z8	574732 R	124,51
	F 32 S (PR-2B)**	Mini Z8	574734 R	136,96
	H 16		578400	159,75
	H 20		578406	159,75
	H 26		578410	159,75
	H 32		578412	159,75
	TH 16		578352 R	177,08
	TH 20		578358 R	177,08
	TH 26		578362 R	177,08
	TH 32		578364	177,08
	TH 16 S (PR-2B)**	Mini Z8	574782 R	124,51
	TH 20 S (PR-2B)**	Mini Z8	574788 R	124,51
	TH 26 S (PR-2B)**	Mini Z8	574794 R	124,51
	TH 32 S (PR-2B)**	Mini Z8	574798 R	136,96
	U 16		578374	165,66
(DN 26)	U 20		578378	165,66
	U 25		578380	165,66
	U 32		578382	194,31
	VP 16		578482	176,56
	VP 20		578484	176,56
	VP 32		578488	195,25
Fränkische	Fz 40		578478	247,15
alpex L				
G				
gabotherm H+S	TH 10		578342	177,08
	TH 12		578346	177,08
	TH 14		578348	177,08
	TH 15		578350	177,08
	TH 16		578352 R	177,08
	TH 17		578354	177,08
	TH 18		578356	177,08
	TH 20		578358 R	177,08
	TH 25		578360	177,08
	TH 26		578362 R	177,08
	TH 32		578364	177,08
	TH 40		578624	234,69
	TH 10 S (PR-2B)**	Mini Z8	574772 R	124,51
	TH 12 S (PR-2B)**	Mini Z8	574776 R	124,51
	TH 14 S (PR-2B)**	Mini Z8	574778 R	124,51
	TH 15 S (PR-2B)**	Mini Z8	574780 R	124,51
	TH 16 S (PR-2B)**	Mini Z8	574782 R	124,51
	TH 17 S (PR-2B)**	Mini Z8	574784 R	124,51
	TH 18 S (PR-2B)**	Mini Z8	574786 R	124,51
	TH 20 S (PR-2B)**	Mini Z8	574788 R	124,51
	TH 25 S (PR-2B)**	Mini Z8	574792 R	124,51
	TH 26 S (PR-2B)**	Mini Z8	574794 R	124,51
	TH 32 S (PR-2B)	Mini Z8	574798 R	136,96
Gallagher USA	H 12 (1/4")		578396	159,75
YogaPipe ACR	U 14 (3/8")		578372	174,38
	U 16 (1/2")		578374	165,66
	U 18 (5/8")		578376	165,66
	U 20 (3/4")		578378	165,66
	U 25 (7/8")		578380	165,66
	U 32 (1 1/8")		578382	194,31
Geberit Mapress	M 12		578310	146,98
C-STAHN	M 15		578312	146,98
	M 18		578314	146,98
	M 22		578316	146,98
	M 28		578318	146,98
	M 35		578390	178,12
	M 12 S (PR-2B)	Mini Z8	574736 R	124,51
	M 15 S (PR-2B)	Mini Z8	574738 R	124,51
	M 18 S (PR-2B)	Mini Z8	574740 R	124,51
	M 22 S (PR-2B)	Mini Z8	574742 R	124,51
	M 28 S (PR-2B)	Mini Z8	574744 R	124,51
	M 35 S (PR-2B)	Mini Z8	574746 R	136,96
Geberit Mapress	M 22		578316	146,98
C-STAHN Sprinkler	M 28		578318	146,98
nass				146,98
Geberit Mapress	M 12		578310	146,98
Edelstahl	M 15		578312	146,98
	M 18		578314	146,98
	M 22		578316	146,98
	M 28		578318	146,98
	M 35		578390	178,12
	M 12 S (PR-2B)	Mini Z8	574736 R	124,51
	M 15 S (PR-2B)	Mini Z8	574738 R	124,51
	M 18 S (PR-2B)	Mini Z8	574740 R	124,51
	M 22 S (PR-2B)	Mini Z8	574742 R	124,51
	M 28 S (PR-2B)	Mini Z8	574744 R	124,51
	M 35 S (PR-2B)	Mini Z8	574746 R	136,96

REMS tenazas de prensar Mini

REMS anillos de prensar

Accesorios para prensadoras radiales REMS 22 KN

Sistema	Tenaza de prensar Mini/ anillo de prensa	Accionamiento con tenaza adaptadora	Código	€	
Geberit Mapress Edelstahl Gas	M 15		578312	146,98	
	M 18		578314	146,98	
	M 22		578316	146,98	
	M 28		578318	146,98	
	M 35		578390	178,12	
	M 15 S (PR-2B)	Mini Z8	574738 R	124,51	
	M 18 S (PR-2B)	Mini Z8	574740 R	124,51	
	M 22 S (PR-2B)	Mini Z8	574742 R	124,51	
	M 28 S (PR-2B)	Mini Z8	574744 R	124,51	
M 35 S (PR-2B)	Mini Z8	574746 R	136,96		
Geberit Mapress Edelstahl Sprinkler	M 22		578316	146,98	
	M 28		578318	146,98	
Geberit Mapress Kupfer	M 12		578310	146,98	
	M 15		578312	146,98	
	M 18		578314	146,98	
	M 22		578316	146,98	
	M 28		578318	146,98	
	M 35		578390	178,12	
	M 12 S (PR-2B)	Mini Z8	574736 R	124,51	
	M 15 S (PR-2B)	Mini Z8	574738 R	124,51	
	M 18 S (PR-2B)	Mini Z8	574740 R	124,51	
	M 22 S (PR-2B)	Mini Z8	574742 R	124,51	
	M 28 S (PR-2B)	Mini Z8	574744 R	124,51	
	M 35 S (PR-2B)	Mini Z8	574746 R	136,96	
	Geberit Mapress Kupfer Gas	M 15		578312	146,98
		M 18		578314	146,98
M 22			578316	146,98	
M 28			578318	146,98	
M 35			578390	178,12	
M 15 S (PR-2B)		Mini Z8	574738 R	124,51	
M 18 S (PR-2B)		Mini Z8	574740 R	124,51	
M 22 S (PR-2B)		Mini Z8	574742 R	124,51	
M 28 S (PR-2B)		Mini Z8	574744 R	124,51	
M 35 S (PR-2B)	Mini Z8	574746 R	136,96		
Geberit Mepla	G 16		578444	177,50	
	G 20		578446	177,50	
	G 26		578448	188,40	
	G 32		578450	201,16	
	G 40		578452	260,33	
Geberit Mepla Therm	G 16		578444	177,50	
	G 20		578446	177,50	
	G 26		578448	188,40	
Geberit Volex	TH 16		578352 R	177,08	
	TH 20		578358 R	177,08	
	TH 26		578362 R	177,08	
General Fittings ST00	H 16		578400	159,75	
	H 20		578406	159,75	
	H 26		578410	159,75	
	H 32		578412	159,75	
	TH 16		578352 R	177,08	
	TH 20		578358 R	177,08	
	TH 26		578362 R	177,08	
	TH 32		578364	177,08	
	TH 40		578624	234,69	
	TH 16 S (PR-2B)**	Mini Z8	574782 R	124,51	
	TH 20 S (PR-2B)**	Mini Z8	574788 R	124,51	
	TH 26 S (PR-2B)**	Mini Z8	574794 R	124,51	
	TH 32 S (PR-2B)**	Mini Z8	574798 R	136,96	
	U 16		578374	165,66	
U 20		578378	165,66		
U 32		578382	194,31		
U 40		578386	236,66		
General Fittings Ewoprex	H 16		578400	159,75	
	H 20		578406	159,75	
	H 26		578410	159,75	
	H 32		578412	159,75	
	TH 16		578352 R	177,08	
	TH 20		578358 R	177,08	
	TH 26		578362 R	177,08	
	TH 32		578364	177,08	
	TH 40		578624	234,69	
	TH 16 S (PR-2B)**	Mini Z8	574782 R	124,51	
	TH 20 S (PR-2B)**	Mini Z8	574788 R	124,51	
	TH 26 S (PR-2B)**	Mini Z8	574794 R	124,51	
	TH 32 S (PR-2B)**	Mini Z8	574798 R	136,96	
	U 16		578374	165,66	
	U 20		578378	165,66	
	U 32		578382	194,31	
U 40		578386	236,66		

Sistema	Tenaza de prensar Mini/ anillo de prensa	Accionamiento con tenaza adaptadora	Código	€	
General Fittings Serie 5S00	B 16		578468	193,28	
	B 18		578470	193,28	
	B 20		578472	193,28	
	B 26		578474	213,00	
	B 32		578476	213,00	
	F 16		578456	168,68	
	F 20		578460	168,68	
	F 26		578462	182,48	
	F 32		578464	182,48	
	F 16 S (PR-2B)**	Mini Z8	574728 R	124,51	
	F 20 S (PR-2B)**	Mini Z8	574730 R	124,51	
	F 26 S (PR-2B)**	Mini Z8	574732 R	124,51	
	F 32 S (PR-2B)**	Mini Z8	574734 R	136,96	
	H 16		578400	159,75	
	H 18		578404	159,75	
	H 20		578406	159,75	
	H 25		578408	159,75	
	H 26		578410	159,75	
	H 32		578412	159,75	
	TH 16		578352 R	177,08	
	TH 18		578356	177,08	
	TH 20		578358 R	177,08	
	TH 25		578360	177,08	
	TH 26		578362 R	177,08	
	TH 32		578364	177,08	
	TH 40		578624	234,69	
	TH 16 S (PR-2B)**	Mini Z8	574782 R	124,51	
	TH 18 S (PR-2B)**	Mini Z8	574786 R	124,51	
	TH 20 S (PR-2B)**	Mini Z8	574788 R	124,51	
	TH 25 S (PR-2B)**	Mini Z8	574792 R	124,51	
	TH 26 S (PR-2B)**	Mini Z8	574794 R	124,51	
	TH 32 S (PR-2B)**	Mini Z8	574798 R	136,96	
	U 16		578374	165,66	
	U 18		578376	165,66	
	U 20		578378	165,66	
	U 25		578380	165,66	
	U 32		578382	194,31	
	U 40		578386	236,66	
	General Fittings Trident	H 16		578400	159,75
		H 20		578406	159,75
		H 26		578410	159,75
		H 32		578412	159,75
TH 16			578352 R	177,08	
TH 20			578358 R	177,08	
TH 26			578362 R	177,08	
TH 32			578364	177,08	
TH 16 S (PR-2B)**		Mini Z8	574782 R	124,51	
TH 20 S (PR-2B)**		Mini Z8	574788 R	124,51	
General Fittings Trident Gas	H 16		578400	159,75	
	H 20		578406	159,75	
	H 26		578410	159,75	
	TH 16		578352 R	177,08	
	TH 20		578358 R	177,08	
	TH 26		578362 R	177,08	
	TH 32		578364	177,08	
	TH 16 S (PR-2B)**	Mini Z8	574782 R	124,51	
	TH 20 S (PR-2B)**	Mini Z8	574788 R	124,51	
	TH 26 S (PR-2B)**	Mini Z8	574794 R	124,51	
	TH 32 S (PR-2B)**	Mini Z8	574798 R	136,96	
	Giacomini Raccordi RM Giacomini	H 16		578400	159,75
H 20			578406	159,75	
H 26			578410	159,75	
H 32			578412	159,75	
TH 16			578352 R	177,08	
TH 20			578358 R	177,08	
TH 26			578362 R	177,08	
TH 32			578364	177,08	
TH 40			578624	234,69	
U 16			578374	165,66	
U 20		578378	165,66		
U 32		578382	194,31		
U 40		578386	236,66		

Sistemas de pressfitting para gas, sólo pueden ser prensados con las tenazas de prensar Mini/anillos de prensar marcadas en amarillo en la tabla.

Debe observarse la normativa nacional. Lea y respete las instrucciones de uso y montaje proporcionadas por los proveedores/fabricantes del sistema.

** También se puede accionar con la prensadora radial manual REMS Eco-Press mediante las tenazas intermedias Z8, consulte la página 185. Debe observarse la normativa nacional.

¹⁾ Emplear únicamente tenazas a partir de la identificación "108" (1^{er} trimestre de 2008), "208" (2^{do} trimestre de 2008) etc.. Todas las mordazas de prensar están marcadas con esta indicación.

²⁾ Para insertar cunas de prensar adecuadas.

³⁾ Emplear únicamente tenazas a partir de la identificación „117“ (1^{er} trimestre de 2017), „217“ (2^{do} trimestre de 2017) etc.. Todas las mordazas de prensar están marcadas con esta indicación.

⁴⁾ Para tubos según la norma técnica EN. Respete las instrucciones de uso proporcionadas por los proveedores/fabricantes del sistema.

⁵⁾ Para tubos según la norma técnica ASTM. Respete las instrucciones de uso proporcionadas por los proveedores/fabricantes del sistema.

⁶⁾ Para instalaciones de gas, se deben usar únicamente tenazas de prensar Mini que tengan la marca "VMP 1/2" G" en las mordazas.

⁷⁾ Designación anterior: tenaza de prensar Mini C 26

Homologaciones de las REMS herramientas de prensar para los sistemas de pressfitting: Estado 27.10.2023. El estado actual correspondiente se puede encontrar

en Internet: www.rems.de > Downloads > Catálogos de producto > Catálogo REMS.

Tenazas adaptadoras, consulte la página 183. Tenazas de prensar para otros sistemas de Pressfitting sobre demanda.

REMS tenazas de prensar Mini REMS anillos de prensar

Accesorios para prensadoras radiales REMS 22 kN

Sistema	Tenaza de prensar Mini / anillo de prensa	Accionamiento con tenaza adaptadora	Código	€
Giacomini RM MULTIGAS	H 16		578400	159,75
	H 20		578406	159,75
	H 26		578410	159,75
	H 32		578412	159,75
	TH 16		578352 R	177,08
	TH 20		578358 R	177,08
	TH 26		578362 R	177,08
	TH 32		578364	177,08
	U 16		578374	165,66
	U 20		578378	165,66
	U 32		578382	194,31
Giacomini Valvole Giacomini serie R850V	V 15		578328	146,98
	V 18		578332	146,98
	V 22		578334	146,98
	V 28		578336	146,98
	V 35		578604	178,12
	V 15 S (PR-2B)	Mini Z8	574752 R	124,51
	V 18 S (PR-2B)	Mini Z8	574756 R	124,51
	V 22 S (PR-2B)	Mini Z8	574758 R	124,51
	V 28 S (PR-2B)	Mini Z8	574760 R	124,51
	V 35 S (PR-2B)	Mini Z8	574762 R	136,96
	SA 15		578514	176,56
	SA 18		578518	176,56
	SA 22		578520	176,56
	SA 28		578522	176,56
	M 15		578312	146,98
	M 18		578314	146,98
	M 22		578316	146,98
M 28		578318	146,98	
M 35		578390	178,12	
M 15 S (PR-2B)	Mini Z8	574738 R	124,51	
M 18 S (PR-2B)	Mini Z8	574740 R	124,51	
M 22 S (PR-2B)	Mini Z8	574742 R	124,51	
M 28 S (PR-2B)	Mini Z8	574744 R	124,51	
M 35 S (PR-2B)	Mini Z8	574746 R	136,96	
Golan Pipe Systems (Scandinavia) Alu-Press	U 16		578374	165,66
	U 20		578378	165,66
	U 25		578380	165,66
	U 32		578382	194,31
	U 40		578386	236,66
Grinnell G-PRESS Copper Fittings	VUS ½" (OD 15,9 mm)		578566	177,50
	VUS ¾" (OD 22,2 mm)		578568	177,50
	VUS 1" (OD 28,6 mm)		578570	177,50
	VUS 1¼" (OD 34,9 mm)		578606	177,50
	TH 14		578348	177,08
GS Wärmesysteme System TH	TH 16		578352 R	177,08
	TH 20		578358 R	177,08
	TH 26		578362 R	177,08
	TH 32		578364	177,08
	TH 40		578624	234,69
	TH 14 S (PR-2B)**	Mini Z8	574778 R	124,51
	TH 16 S (PR-2B)**	Mini Z8	574782 R	124,51
	TH 20 S (PR-2B)**	Mini Z8	574788 R	124,51
	TH 26 S (PR-2B)**	Mini Z8	574794 R	124,51
	TH 32 S (PR-2B)**	Mini Z8	574798 R	136,96
	GS Wärmesysteme System V	V 15		578328
V 18			578332	146,98
V 22			578334	146,98
V 28			578336	146,98
V 35			578604	178,12
V 15 S (PR-2B)		Mini Z8	574752 R	124,51
V 18 S (PR-2B)		Mini Z8	574756 R	124,51
V 22 S (PR-2B)		Mini Z8	574758 R	124,51
V 28 S (PR-2B)		Mini Z8	574760 R	124,51
V 35 S (PR-2B)		Mini Z8	574762 R	136,96
H		M 15		578312
	M 18		578314	146,98
	M 22		578316	146,98
	M 28		578318	146,98
	M 35		578390	178,12
	M 15 S (PR-2B)	Mini Z8	574738 R	124,51
	M 18 S (PR-2B)	Mini Z8	574740 R	124,51
	M 22 S (PR-2B)	Mini Z8	574742 R	124,51
	M 28 S (PR-2B)	Mini Z8	574744 R	124,51
	M 35 S (PR-2B)	Mini Z8	574746 R	136,96
heima24	TH 16		578352 R	177,08
	TH 20		578358 R	177,08
	TH 26		578362 R	177,08
	TH 32		578364	177,08
	TH 40		578624	234,69
	TH 16 S (PR-2B)**	Mini Z8	574782 R	124,51
	TH 20 S (PR-2B)**	Mini Z8	574788 R	124,51
	TH 26 S (PR-2B)**	Mini Z8	574794 R	124,51
	TH 32 S (PR-2B)**	Mini Z8	574798 R	136,96
	U 16		578374	165,66
	U 20		578378	165,66
U 32		578382	194,31	
HELIROMA Klimapress	U 16		578374	165,66
	U 20		578378	165,66
	U 25		578380	165,66
	U 32		578382	194,31
	U 40		578386	236,66
HELIROMA Klimapress PPSU	U 16		578374	165,66
	U 20		578378	165,66
	U 25		578380	165,66
	U 32		578382	194,31
Henco	TH 14		578348	177,08
	TH 16		578352 R	177,08
	TH 18		578356	177,08
	TH 20		578358 R	177,08
	TH 26		578362 R	177,08
	HE 32		578370 R	212,06

Sistema	Tenaza de prensar Mini / anillo de prensa	Accionamiento con tenaza adaptadora	Código	€
Herotec tempusPRESS PLUS	H 16		578400	159,75
	H 20		578406	159,75
	H 25		578408	159,75
	H 32		578412	159,75
	RfZ 16		578492	184,45
	RfZ 20		578494	184,45
	RfZ 25		578496	184,45
	RfZ 32		578498	184,45
	TH 16		578352 R	177,08
	TH 20		578358 R	177,08
	TH 25		578360	177,08
	TH 32		578364	177,08
	TH 40		578624	234,69
	TH 16 S (PR-2B)**	Mini Z8	574782 R	124,51
	TH 20 S (PR-2B)**	Mini Z8	574788 R	124,51
	TH 25 S (PR-2B)**	Mini Z8	574792 R	124,51
	TH 32 S (PR-2B)**	Mini Z8	574798 R	136,96
	U 16		578374	165,66
	U 20		578378	165,66
U 25		578380	165,66	
U 32		578382	194,31	
U 40		578386	236,66	
Herotec tempusPRESS PLUS PPSU	H 16		578400	159,75
	H 20		578406	159,75
	H 25		578408	159,75
	H 32		578412	159,75
	TH 16		578352 R	177,08
	TH 20		578358 R	177,08
	TH 25		578360	177,08
	TH 32		578364	177,08
	TH 40		578624	234,69
	TH 16 S (PR-2B)**	Mini Z8	574782 R	124,51
	TH 20 S (PR-2B)**	Mini Z8	574788 R	124,51
TH 25 S (PR-2B)**	Mini Z8	574792 R	124,51	
TH 32 S (PR-2B)**	Mini Z8	574798 R	136,96	
U 16		578374	165,66	
U 20		578378	165,66	
U 25		578380	165,66	
U 32		578382	194,31	
U 40		578386	236,66	
HERZ PIPEFIX	TH 10		578342	177,08
	TH 16		578352 R	177,08
	TH 20		578358 R	177,08
	TH 26		578362 R	177,08
	TH 32		578364	177,08
	TH 40		578624	234,69
	TH 10 S (PR-2B)**	Mini Z8	574772 R	124,51
	TH 16 S (PR-2B)**	Mini Z8	574782 R	124,51
	TH 20 S (PR-2B)**	Mini Z8	574788 R	124,51
TH 26 S (PR-2B)**	Mini Z8	574794 R	124,51	
TH 32 S (PR-2B)**	Mini Z8	574798 R	136,96	
HIDRONIX MULTIGAS	TH 16		578352 R	177,08
	TH 20		578358 R	177,08
	TH 26		578362 R	177,08
HIDRONIX MULTIPIPE	TH 14		578348	177,08
	TH 16		578352 R	177,08
	TH 20		578358 R	177,08
	TH 26		578362 R	177,08
	TH 32		578364	177,08
	H 14		578398	159,75
HIDRONIX UNICO	H 16		578400	159,75
	H 18		578404	159,75
	H 20		578406	159,75
	H 26		578410	159,75
	H 32		578412	159,75
	U 14		578372	174,38
	U 16		578374	165,66
	U 18		578376	165,66
	U 20		578378	165,66
	U 26 ⁷¹		578392	194,31
	U 32		578382	194,31
	TH 14		578348	177,08
	TH 16		578352 R	177,08
	TH 20		578358 R	177,08
	TH 26		578362 R	177,08
	TH 32		578364	177,08
	H 14		578398	159,75
	H 16		578400	159,75
H 18		578404	159,75	
H 20		578406	159,75	
H 26		578410	159,75	
H 32		578412	159,75	
U 14		578372	174,38	
U 16		578374	165,66	
U 18		578376	165,66	
U 20		578378	165,66	
U 26 ⁷¹		578392	194,31	
U 32		578382	194,31	
HITEC Sistema Multistrato	TH 14		578348	177,08
	TH 16		578352 R	177,08
	TH 18		578356	177,08
	TH 20		578358 R	177,08
	TH 26		578362 R	177,08
	TH 32		578364	177,08
	TH 40		578624	234,69
	TH 14 S (PR-2B)**	Mini Z8	574778 R	124,51
	TH 16 S (PR-2B)**	Mini Z8	574782 R	124,51
	TH 18 S (PR-2B)**	Mini Z8	574786 R	124,51
	TH 20 S (PR-2B)**	Mini Z8	574788 R	124,51
TH 26 S (PR-2B)**	Mini Z8	574794 R	124,51	
TH 32 S (PR-2B)**	Mini Z8	574798 R	136,96	
HITHERM-ISOTUBI NUMEPRESS	M 15		578312	146,98
	M 18		578314	146,98
	M 22		578316	146,98
	M 28		578318	146,98
	M 35		578390	178,12
	M 15 S (PR-2B)	Mini Z8	574738 R	124,51
	M 18 S (PR-2B)	Mini Z8	574740 R	124,51
	M 22 S (PR-2B)	Mini Z8	574742 R	124,51
	M 28 S (PR-2B)	Mini Z8	574744 R	124,51
M 35 S (PR-2B)	Mini Z8	574746 R	136,96	

Sistema	Tenaza de prensar Mini/ anillo de prensa	Accionamiento con tenaza adaptadora	Código	€	Sistema	Tenaza de prensar Mini/ anillo de prensa	Accionamiento con tenaza adaptadora	Código	€
HITHERM-ISOTUBI HTpress	M 15		578312	146,98	ICMA Sempigas	TH 16		578352 R	177,08
	M 18		578314	146,98		TH 20		578358 R	177,08
	M 22		578316	146,98		TH 25		578360	177,08
	M 28		578318	146,98		TH 26		578362 R	177,08
	M 35		578390	178,12		TH 32		578364	177,08
	M 15 S (PR-2B)	Mini Z8	574738 R	124,51		TH 16 S (PR-2B)**	Mini Z8	574782 R	124,51
	M 18 S (PR-2B)	Mini Z8	574740 R	124,51		TH 20 S (PR-2B)**	Mini Z8	574788 R	124,51
	M 22 S (PR-2B)	Mini Z8	574742 R	124,51		TH 26 S (PR-2B)**	Mini Z8	574794 R	124,51
	M 28 S (PR-2B)	Mini Z8	574744 R	124,51		TH 32 S (PR-2B)**	Mini Z8	574798 R	136,96
	M 35 S (PR-2B)	Mini Z8	574746 R	136,96					
HITHERM-ISOTUBI HTfire	M 15		578312	146,98	Idrosanitaria Bonomi Homegas	TH 16		578352 R	177,08
	M 18		578314	146,98		TH 20		578358 R	177,08
	M 22		578316	146,98		TH 26		578362 R	177,08
	M 28		578318	146,98		TH 16 S (PR-2B)**	Mini Z8	574782 R	124,51
	M 35		578390	178,12		TH 20 S (PR-2B)**	Mini Z8	574788 R	124,51
	M 15 S (PR-2B)	Mini Z8	574738 R	124,51		TH 26 S (PR-2B)**	Mini Z8	574794 R	124,51
	M 18 S (PR-2B)	Mini Z8	574740 R	124,51		TH 32 S (PR-2B)**	Mini Z8	574798 R	136,96
	M 22 S (PR-2B)	Mini Z8	574742 R	124,51					
	M 28 S (PR-2B)	Mini Z8	574744 R	124,51					
	M 35 S (PR-2B)	Mini Z8	574746 R	136,96					
HITHERM-ISOTUBI HTair	M 15		578312	146,98	Idrosanitaria Bonomi Idropress	TH 16		578352 R	177,08
	M 18		578314	146,98		TH 18		578356	177,08
	M 22		578316	146,98		TH 20		578358 R	177,08
	M 28		578318	146,98		TH 26		578362 R	177,08
	M 35		578390	178,12		TH 32		578364	177,08
	M 15 S (PR-2B)	Mini Z8	574738 R	124,51		TH 40		578624	234,69
	M 18 S (PR-2B)	Mini Z8	574740 R	124,51		TH 16 S (PR-2B)**	Mini Z8	574782 R	124,51
	M 22 S (PR-2B)	Mini Z8	574742 R	124,51		TH 20 S (PR-2B)**	Mini Z8	574788 R	124,51
	M 28 S (PR-2B)	Mini Z8	574744 R	124,51		TH 26 S (PR-2B)**	Mini Z8	574794 R	124,51
	M 35 S (PR-2B)	Mini Z8	574746 R	136,96		TH 32 S (PR-2B)**	Mini Z8	574798 R	136,96
Hopewell press fit system	M 15		578312	146,98	IDROSISTEMI Ta-Press	TH 16		578352 R	177,08
	M 18		578314	146,98		TH 20		578358 R	177,08
	M 22		578316	146,98		TH 26		578362 R	177,08
	M 28		578318	146,98		TH 32		578364	177,08
	M 35		578390	178,12		TH 40		578624	234,69
TH 10		578342	177,08	TH 16 S (PR-2B)**		Mini Z8	574782 R	124,51	
TH 12		578346	177,08	TH 20 S (PR-2B)**		Mini Z8	574788 R	124,51	
TH 14		578348	177,08	TH 26 S (PR-2B)**		Mini Z8	574794 R	124,51	
TH 16		578352 R	177,08	TH 32 S (PR-2B)**		Mini Z8	574798 R	136,96	
TH 17		578354	177,08	F 16			578456	168,68	
TH 20		578358 R	177,08	F 20		578460	168,68		
TH 25		578360	177,08	F 26		578462	182,48		
TH 26		578362 R	177,08	F 32		578464	182,48		
TH 32		578364	177,08	F 16 S (PR-2B)**	Mini Z8	574728 R	124,51		
TH 40		578624	234,69	F 20 S (PR-2B)**	Mini Z8	574730 R	124,51		
TH 10 S (PR-2B)**	Mini Z8	574772 R	124,51	F 26 S (PR-2B)**	Mini Z8	574732 R	124,51		
TH 12 S (PR-2B)**	Mini Z8	574776 R	124,51	F 32 S (PR-2B)	Mini Z8	574734 R	136,96		
TH 14 S (PR-2B)**	Mini Z8	574778 R	124,51	Fz 40		578478	247,15		
TH 16 S (PR-2B)**	Mini Z8	574782 R	124,51	H 16		578400	159,75		
TH 17 S (PR-2B)**	Mini Z8	574784 R	124,51	H 20		578406	159,75		
TH 20 S (PR-2B)**	Mini Z8	574788 R	124,51	H 26		578410	159,75		
TH 25 S (PR-2B)**	Mini Z8	574792 R	124,51	H 32		578412	159,75		
TH 26 S (PR-2B)**	Mini Z8	574794 R	124,51	U 16		578374	165,66		
TH 32 S (PR-2B)	Mini Z8	574798 R	136,96	U 20		578378	165,66		
				U 26 ¹⁾		578392	194,31		
				U 32		578382	194,31		
				U 40		578386	236,66		
ICMA Sempiter	H 16		578400	159,75	IDROTRADE Storm Multipinza	H 16		578400	159,75
	H 20		578406	159,75		H 20		578406	159,75
	H 25		578408	159,75		H 26		578410	159,75
	H 26		578410	159,75		H 32		578412	159,75
	H 32		578412	159,75		TH 16		578352 R	177,08
	TH 16		578352 R	177,08		TH 20		578358 R	177,08
	TH 20		578358 R	177,08		TH 26		578362 R	177,08
	TH 25		578360	177,08		TH 32		578364	177,08
	TH 26		578362 R	177,08		THL 32		578368	177,08
	TH 32		578364	177,08		TH 40		578624	234,69
	TH 40		578624	234,69	TH 16 S (PR-2B)**	Mini Z8	574782 R	124,51	
	TH 16 S (PR-2B)**	Mini Z8	574782 R	124,51	TH 20 S (PR-2B)**	Mini Z8	574788 R	124,51	
	TH 20 S (PR-2B)**	Mini Z8	574788 R	124,51	TH 26 S (PR-2B)**	Mini Z8	574794 R	124,51	
	TH 26 S (PR-2B)**	Mini Z8	574794 R	124,51	TH 32 S (PR-2B)	Mini Z8	574798 R	136,96	
	TH 32 S (PR-2B)	Mini Z8	574798 R	136,96	U 16		578374	165,66	
	U 16		578374	165,66	U 20		578378	165,66	
	U 20		578378	165,66					
	U 25		578380	165,66	IDROTRADE StormPRES ¹⁾	M 15		578312	146,98
	U 26 ¹⁾		578392	194,31		M 18		578314	146,98
	U 32		578382	194,31		M 22		578316	146,98
U 40		578386	236,66	M 28			578318	146,98	
				M 35			578390	178,12	
				M 15 S (PR-2B)	Mini Z8	574738 R	124,51		
				M 18 S (PR-2B)	Mini Z8	574740 R	124,51		
				M 22 S (PR-2B)	Mini Z8	574742 R	124,51		
				M 28 S (PR-2B)	Mini Z8	574744 R	124,51		
				M 35 S (PR-2B)	Mini Z8	574746 R	136,96		

Sistemas de pressfitting para gas, sólo pueden ser prensados con las tenazas de prensar Mini/anillos de prensar marcadas en amarillo en la tabla.

Debe observarse la normativa nacional. Lea y respete las instrucciones de uso y montaje proporcionadas por los proveedores/fabricantes del sistema.

** También se puede accionar con la prensadora radial manual REMS Eco-Press mediante las tenazas intermedias Z8, consulte la página 185. Debe observarse la normativa nacional.

¹⁾ Emplear únicamente tenazas a partir de la identificación "108" (1^{er} trimestre de 2008), "208" (2^{do} trimestre de 2008) etc.. Todas las mordazas de prensar están marcadas con está indicación.

²⁾ Para insertar cunas de prensar adecuadas.

³⁾ Emplear únicamente tenazas a partir de la identificación „117“ (1^{er} trimestre de 2017), „217“ (2^{do} trimestre de 2017) etc.. Todas las mordazas de prensar están marcadas con está indicación.

⁴⁾ Para tubos según la norma técnica EN. Respete las instrucciones de uso proporcionadas por los proveedores/fabricantes del sistema.

⁵⁾ Para tubos según la norma técnica ASTM. Respete las instrucciones de uso proporcionadas por los proveedores/fabricantes del sistema.

⁶⁾ Para instalaciones de gas, se deben usar únicamente tenazas de prensar Mini que tengan la marca "VMP ½" G" en las mordazas.

⁷⁾ Designación anterior: tenaza de prensar Mini C 26

Homologaciones de las REMS herramientas de prensar para los sistemas de pressfitting: Estado 27.10.2023. El estado actual correspondiente se puede encontrar

en Internet: www.rems.de > Downloads > Catálogos de producto > Catálogo REMS.

Tenazas adaptadoras, consulte la página 183. Tenazas de prensar para otros sistemas de Pressfitting sobre demanda.

Sistema	Tenaza de prensar Mini/ anillo de prensa	Accionamiento con tenaza adaptadora	Código	€
IVAR	TH 16		578352 R	177,08
Plastic Multi Press PMP	TH 20		578358 R	177,08
	TH 25		578360	177,08
	TH 26		578362 R	177,08
	TH 32		578364	177,08
	TH 16 S (PR-2B)**	Mini Z8	574782 R	124,51
	TH 20 S (PR-2B)**	Mini Z8	574788 R	124,51
	TH 25 S (PR-2B)**	Mini Z8	574792 R	124,51
	TH 26 S (PR-2B)**	Mini Z8	574794 R	124,51
	TH 32 S (PR-2B)	Mini Z8	574798 R	136,96
	F 16		578456	168,68
	F 20		578460	168,68
F 26		578462	182,48	
F 32		578464	182,48	
F 16 S (PR-2B)**	Mini Z8	574728 R	124,51	
F 20 S (PR-2B)**	Mini Z8	574730 R	124,51	
F 26 S (PR-2B)**	Mini Z8	574732 R	124,51	
F 32 S (PR-2B)	Mini Z8	574734 R	136,96	
H 16		578400	159,75	
H 20		578406	159,75	
H 25		578408	159,75	
H 26		578410	159,75	
H 32		578412	159,75	
U 16		578374	165,66	
U 20		578378	165,66	
U 25		578380	165,66	
U 26 ⁷⁾		578392	194,31	
U 32		578382	194,31	
B 16		578468	193,28	
B 20		578472	193,28	
B 26		578474	213,00	
B 32		578476	213,00	
IVAR	TH 16		578352 R	177,08
Plastic Multi Press Leak (PMPL)	TH 20		578358 R	177,08
	TH 26		578362 R	177,08
	TH 32		578364	177,08
	TH 16 S (PR-2B)**	Mini Z8	574782 R	124,51
	TH 20 S (PR-2B)**	Mini Z8	574788 R	124,51
	TH 26 S (PR-2B)**	Mini Z8	574794 R	124,51
	TH 32 S (PR-2B)	Mini Z8	574798 R	136,96
	F 16		578456	168,68
	F 20		578460	168,68
	F 26		578462	182,48
	F 32		578464	182,48
F 16 S (PR-2B)**	Mini Z8	574728 R	124,51	
F 20 S (PR-2B)**	Mini Z8	574730 R	124,51	
F 26 S (PR-2B)**	Mini Z8	574732 R	124,51	
F 32 S (PR-2B)	Mini Z8	574734 R	136,96	
H 16		578400	159,75	
H 20		578406	159,75	
H 26		578410	159,75	
H 32		578412	159,75	
U 16		578374	165,66	
U 20		578378	165,66	
U 26 ⁷⁾		578392	194,31	
U 32		578382	194,31	
B 16		578468	193,28	
B 20		578472	193,28	
B 26		578474	213,00	
B 32		578476	213,00	
IVT Edelstahl- Presssystem	M 15		578312	146,98
	M 18		578314	146,98
	M 22		578316	146,98
	M 28		578318	146,98
	M 35		578390	178,12
	M 15 S (PR-2B)	Mini Z8	574738 R	124,51
	M 18 S (PR-2B)	Mini Z8	574740 R	124,51
	M 22 S (PR-2B)	Mini Z8	574742 R	124,51
	M 28 S (PR-2B)	Mini Z8	574744 R	124,51
	M 35 S (PR-2B)	Mini Z8	574746 R	136,96
IVT PRIPRESS	TH 16		578352 R	177,08
	TH 20		578358 R	177,08
	TH 26		578362 R	177,08
	TH 32		578364	177,08
	TH 40		578624	234,69
	TH 16 S (PR-2B)**	Mini Z8	574782 R	124,51
	TH 20 S (PR-2B)**	Mini Z8	574788 R	124,51
	TH 26 S (PR-2B)**	Mini Z8	574794 R	124,51
	TH 32 S (PR-2B)	Mini Z8	574798 R	136,96

Sistema	Tenaza de prensar Mini/ anillo de prensa	Accionamiento con tenaza adaptadora	Código	€
			J	
Jäger - Aquatec	H 14		578398	159,75
Aquapress H	H 16		578400	159,75
	H 17		578402	159,75
	H 18		578404	159,75
	H 20		578406	159,75
	H 26		578410	159,75
	H 32		578412	159,75
	U 40		578386	236,66
Jäger - Aquatec	M 15		578312	146,98
C-Stahl	M 18		578314	146,98
Press Typ M	M 22		578316	146,98
	M 28		578318	146,98
	M 35		578390	178,12
	M 15 S (PR-2B)	Mini Z8	574738 R	124,51
	M 18 S (PR-2B)	Mini Z8	574740 R	124,51
	M 22 S (PR-2B)	Mini Z8	574742 R	124,51
	M 28 S (PR-2B)	Mini Z8	574744 R	124,51
	M 35 S (PR-2B)	Mini Z8	574746 R	136,96
Jäger - Aquatec	M 15		578312	146,98
Edelstahl	M 18		578314	146,98
Press Typ M	M 22		578316	146,98
	M 28		578318	146,98
	M 35		578390	178,12
	M 15 S (PR-2B)	Mini Z8	574738 R	124,51
	M 18 S (PR-2B)	Mini Z8	574740 R	124,51
	M 22 S (PR-2B)	Mini Z8	574742 R	124,51
	M 28 S (PR-2B)	Mini Z8	574744 R	124,51
	M 35 S (PR-2B)	Mini Z8	574746 R	136,96
Jäger - Aquatec	V 15		578328	146,98
Kupfer	V 18		578332	146,98
Press Typ V	V 22		578334	146,98
	V 28		578336	146,98
	V 35		578604	178,12
	V 15 S (PR-2B)	Mini Z8	574752 R	124,51
	V 18 S (PR-2B)	Mini Z8	574756 R	124,51
	V 22 S (PR-2B)	Mini Z8	574758 R	124,51
	V 28 S (PR-2B)	Mini Z8	574760 R	124,51
	V 35 S (PR-2B)	Mini Z8	574762 R	136,96
Jansen AG	TH 14		578348	177,08
JANSEN COMISA	TH 16		578352 R	177,08
	TH 20		578358 R	177,08
	TH 26		578362 R	177,08
	TH 32		578364	177,08
	TH 40		578624	234,69
	TH 14 S (PR-2B)**	Mini Z8	574778 R	124,51
	TH 16 S (PR-2B)**	Mini Z8	574782 R	124,51
	TH 20 S (PR-2B)**	Mini Z8	574788 R	124,51
	TH 26 S (PR-2B)**	Mini Z8	574794 R	124,51
	TH 32 S (PR-2B)	Mini Z8	574798 R	136,96
Jaraflex- Presssystem	TH 14		578348	177,08
	TH 16		578352 R	177,08
	TH 17		578354	177,08
	TH 18		578356	177,08
	TH 20		578358 R	177,08
	TH 25		578360	177,08
	TH 26		578362 R	177,08
	TH 32		578364	177,08
	TH 40		578624	234,69
	TH 14 S (PR-2B)**	Mini Z8	574778 R	124,51
	TH 16 S (PR-2B)**	Mini Z8	574782 R	124,51
	TH 17 S (PR-2B)**	Mini Z8	574784 R	124,51
	TH 18 S (PR-2B)**	Mini Z8	574786 R	124,51
	TH 20 S (PR-2B)**	Mini Z8	574788 R	124,51
	TH 25 S (PR-2B)**	Mini Z8	574792 R	124,51
	TH 26 S (PR-2B)**	Mini Z8	574794 R	124,51
	TH 32 S (PR-2B)	Mini Z8	574798 R	136,96
JUNGWOOD	VUS ½" (OD 15,9 mm)		578566	177,50
JWPress	VUS ¾" (OD 22,2 mm)		578568	177,50
	VUS 1" (OD 28,6 mm)		578570	177,50
	VUS 1¼" (OD 34,9 mm)		578606	177,50

Sistemas de pressfitting para gas, sólo pueden ser prensados con las tenazas de prensar Mini/anillos de prensar marcadas en amarillo en la tabla.

Debe observarse la normativa nacional. Lea y respete las instrucciones de uso y montaje proporcionadas por los proveedores/fabricantes del sistema.

** También se puede accionar con la prensadora radial manual REMS Eco-Press mediante las tenazas intermedias Z8, consulte la página 185. Debe observarse la normativa nacional.

- Emplear únicamente tenazas a partir de la identificación "108" (1^{er} trimestre de 2008), "208" (2^{do} trimestre de 2008) etc.. Todas las mordazas de prensar están marcadas con esta indicación.
- Para insertar cunas de prensar adecuadas.
- Emplear únicamente tenazas a partir de la identificación „117" (1^{er} trimestre de 2017), „217" (2^{do} trimestre de 2017) etc.. Todas las mordazas de prensar están marcadas con esta indicación.
- Para tubos según la norma técnica EN. Respete las instrucciones de uso proporcionadas por los proveedores/fabricantes del sistema.
- Para tubos según la norma técnica ASTM. Respete las instrucciones de uso proporcionadas por los proveedores/fabricantes del sistema.
- Para instalaciones de gas, se deben usar únicamente tenazas de prensar Mini que tengan la marca "VMP ½" G" en las mordazas.
- Designación anterior: tenaza de prensar Mini C 26

Homologaciones de las REMS herramientas de prensar para los sistemas de pressfitting: Estado 27.10.2023. El estado actual correspondiente se puede encontrar en Internet: www.rems.de > Downloads > Catálogos de producto > Catálogo REMS. Tenazas adaptadoras, consulte la página 183. Tenazas de prensar para otros sistemas de Pressfitting sobre demanda.

Sistema	Tenaza de prensar Mini / anillo de prensa	Accionamiento con tenaza adaptadora	Código	€
K				
KAN	TH 14		578348	177,08
KAN-therm Press LBP	TH 16		578352 R	177,08
	TH 20		578358 R	177,08
	TH 25		578360	177,08
	TH 26		578362 R	177,08
	TH 32		578364	177,08
	TH 40		578624	234,69
	TH 14 S (PR-2B)**	Mini Z8	574778 R	124,51
	TH 16 S (PR-2B)**	Mini Z8	574782 R	124,51
	TH 20 S (PR-2B)**	Mini Z8	574788 R	124,51
	TH 25 S (PR-2B)**	Mini Z8	574792 R	124,51
	TH 26 S (PR-2B)**	Mini Z8	574794 R	124,51
	TH 32 S (PR-2B)**	Mini Z8	574798 R	136,96
	U 14		578372	174,38
	U 16		578374	165,66
	U 20		578378	165,66
	U 25		578380	165,66
	U 26 ⁷⁾		578392	194,31
	U 32		578382	194,31
	U 40		578386	236,66
KAN	M 15		578312	146,98
KAN-therm Inox	M 18 ¹⁾		578314	146,98
	M 22		578316	146,98
	M 28 ¹⁾		578318	146,98
	M 35		578390	178,12
	M 15 S (PR-2B)	Mini Z8	574738 R	124,51
	M 18 S (PR-2B)	Mini Z8	574740 R	124,51
	M 22 S (PR-2B)	Mini Z8	574742 R	124,51
	M 28 S (PR-2B)	Mini Z8	574744 R	124,51
	M 35 S (PR-2B)	Mini Z8	574746 R	136,96
KAN	M 12		578310	146,98
KAN-therm Steel	M 15		578312	146,98
	M 18 ¹⁾		578314	146,98
	M 22		578316	146,98
	M 28 ¹⁾		578318	146,98
	M 35		578390	178,12
	M 12 S (PR-2B)	Mini Z8	574736 R	124,51
	M 15 S (PR-2B)	Mini Z8	574738 R	124,51
	M 18 S (PR-2B)	Mini Z8	574740 R	124,51
	M 22 S (PR-2B)	Mini Z8	574742 R	124,51
	M 28 S (PR-2B)	Mini Z8	574744 R	124,51
	M 35 S (PR-2B)	Mini Z8	574746 R	136,96
KAN	TH 14		578348	177,08
KAN-therm UltraPRESS	TH 16		578352 R	177,08
	TH 20		578358 R	177,08
	TH 25		578360	177,08
	TH 26		578362 R	177,08
	TH 32		578364	177,08
	TH 40		578624	234,69
	TH 14 S (PR-2B)**	Mini Z8	574778 R	124,51
	TH 16 S (PR-2B)**	Mini Z8	574782 R	124,51
	TH 20 S (PR-2B)**	Mini Z8	574788 R	124,51
	TH 25 S (PR-2B)**	Mini Z8	574792 R	124,51
	TH 26 S (PR-2B)**	Mini Z8	574794 R	124,51
	TH 32 S (PR-2B)**	Mini Z8	574798 R	136,96
	U 14		578372	174,38
	U 16		578374	165,66
	U 20		578378	165,66
	U 25		578380	165,66
	U 26 ⁷⁾		578392	194,31
	U 32		578382	194,31
	U 40		578386	236,66
KE KELIT	M 15		578312	146,98
COPPERFIX	M 18		578314	146,98
Kupfer	M 22		578316	146,98
	M 28		578318	146,98
	M 35		578390	178,12
	M 15 S (PR-2B)	Mini Z8	574738 R	124,51
	M 18 S (PR-2B)	Mini Z8	574740 R	124,51
	M 22 S (PR-2B)	Mini Z8	574742 R	124,51
	M 28 S (PR-2B)	Mini Z8	574744 R	124,51
	M 35 S (PR-2B)	Mini Z8	574746 R	136,96
KE KELIT	U 16		578374	165,66
KELIT KELOX	U 18		578376	165,66
	U 20		578378	165,66
	U 25		578380	165,66
	U 32		578382	194,31
	U 40		578386	236,66
KE KELIT	U 16		578374	165,66
KELOX-PPSU-W	U 18		578376	165,66
	U 20		578378	165,66
	U 25		578380	165,66
	U 32		578382	194,31
	U 40		578386	236,66
KE KELIT	U 16		578374	165,66
KELOX-ULTRAX	U 18		578376	165,66
	U 20		578378	165,66
	U 25		578380	165,66
	U 32		578382	194,31
	U 40		578386	236,66
KE KELIT	U 16		578374	165,66
KELOX-ULTRAX-W	U 18		578376	165,66
	U 20		578378	165,66
	U 25		578380	165,66
	U 32		578382	194,31
	U 40		578386	236,66
KE KELIT	U 16		578374	165,66
KELOX-WINDOW-U	U 18		578376	165,66
	U 20		578378	165,66
	U 25		578380	165,66
	U 32		578382	194,31
	U 40		578386	236,66
KE KELIT	U 16		578374	165,66
KELOX-WINDOW-W	U 18		578376	165,66
	U 20		578378	165,66
	U 25		578380	165,66
	U 32		578382	194,31
	U 40		578386	236,66

Sistema	Tenaza de prensar Mini / anillo de prensa	Accionamiento con tenaza adaptadora	Código	€
KE KELIT steelFIX C-Stahl	M 15		578312	146,98
	M 18		578314	146,98
	M 22		578316	146,98
	M 28		578318	146,98
	M 35		578390	178,12
	M 15 S (PR-2B)	Mini Z8	574738 R	124,51
	M 18 S (PR-2B)	Mini Z8	574740 R	124,51
	M 22 S (PR-2B)	Mini Z8	574742 R	124,51
KE KELIT steelFIX Edetstahl	M 15		578312	146,98
	M 18		578314	146,98
	M 22		578316	146,98
	M 28		578318	146,98
	M 35		578390	178,12
	M 15 S (PR-2B)	Mini Z8	574738 R	124,51
	M 18 S (PR-2B)	Mini Z8	574740 R	124,51
	M 22 S (PR-2B)	Mini Z8	574742 R	124,51
KEMBLA KemPress (AUS)	VAU 15 (OD 12,7 mm)		578630	151,86
	VAU 20 (OD 19,1 mm)		578632	151,86
	VAU 25 (OD 25,4 mm)		578634	151,86
	VAU 32 (OD 31,8 mm)		578636	159,75
	VAU 15 (OD 12,7 mm)		578630	151,86
KEMBLA KemPress Gas (AUS)	VAU 20 (OD 19,1 mm)		578632	151,86
	VAU 25 (OD 25,4 mm)		578634	151,86
	VAU 32 (OD 31,8 mm)		578636	159,75
	VAU 32 (OD 31,8 mm)		578636	159,75
KISAN Kisan KD	KI 16		578524	187,36
	KI 20		578526	187,36
	KI 25		578528	187,36
	TH 16		578352 R	177,08
	TH 20		578358 R	177,08
	TH 25		578360	177,08
	TH 16 S (PR-2B)**	Mini Z8	574782 R	124,51
	TH 20 S (PR-2B)**	Mini Z8	574788 R	124,51
KISAN Kisan WL	KI 16		578524	187,36
	KI 20		578526	187,36
	KI 25		578528	187,36
	KI 32		578530	252,44
	TH 16		578352 R	177,08
	TH 20		578358 R	177,08
	TH 25		578360	177,08
	TH 32		578364	177,08
	TH 16 S (PR-2B)**	Mini Z8	574782 R	124,51
KISAN Kisan WM	KI 16		578524	187,36
	KI 20		578526	187,36
	KI 25		578528	187,36
	KI 32		578530	252,44
	U 20		578378	165,66
	U 25		578380	165,66
	U 32		578382	194,31
	U 40		578386	236,66
	TH 20 S (PR-2B)**	Mini Z8	574788 R	124,51
KISAN Kisan WR	U 20		578378	165,66
	U 25		578380	165,66
	U 32		578382	194,31
	U 40		578386	236,66
	TH 20		578358 R	177,08
	TH 25		578360	177,08
	TH 32		578364	177,08
	TH 40		578624	234,69
	TH 20 S (PR-2B)**	Mini Z8	574788 R	124,51
KISAN Kistal C	M 15		578312	146,98
	M 18		578314	146,98
	M 22		578316	146,98
	M 28		578318	146,98
	M 35		578390	178,12
	M 15 S (PR-2B)	Mini Z8	574738 R	124,51
	M 18 S (PR-2B)	Mini Z8	574740 R	124,51
	M 22 S (PR-2B)	Mini Z8	574742 R	124,51
	M 28 S (PR-2B)	Mini Z8	574744 R	124,51
KISAN Kistal Inox	M 15		578312	146,98
	M 18		578314	146,98
	M 22		578316	146,98
	M 28		578318	146,98
	M 35		578390	178,12
	M 15 S (PR-2B)	Mini Z8	574738 R	124,51
	M 18 S (PR-2B)	Mini Z8	574740 R	124,51
	M 22 S (PR-2B)	Mini Z8	574742 R	124,51
	M 28 S (PR-2B)	Mini Z8	574744 R	124,51
L				
LEGEND-PRESS press fitting system	VUS 1/2" (OD 15,9 mm)		578566	177,50
	VUS 3/4" (OD 22,2 mm)		578568	177,50
	VUS 1" (OD 28,6 mm)		578570	177,50
	VUS 1 1/4" (OD 34,9 mm)		578606	177,50
LK Systems LK >B-Press	V 12		578324	146,98
	V 15		578328	146,98
	V 18		578332	146,98
	V 22		578334	146,98
	V 28		578336	146,98
	V 35		578604	178,12
	V 12 S (PR-2B)	Mini Z8	574748 R	124,51
	V 15 S (PR-2B)	Mini Z8	574752 R	124,51
	V 18 S (PR-2B)	Mini Z8	574756 R	124,51
	V 22 S (PR-2B)	Mini Z8	574758 R	124,51
	V 28 S (PR-2B)	Mini Z8	574760 R	124,51
	V 35 S (PR-2B)	Mini Z8	574762 R	136,96

Sistema	Tenaza de prensar Mini/ anillo de prensa	Accionamiento con tenaza adaptadora	Código	€	Sistema	Tenaza de prensar Mini/ anillo de prensa	Accionamiento con tenaza adaptadora	Código	€	
LK Systems	V 12		578324	146,98	Meier Tobler	H 16		578400	159,75	
LK >B-Press	V 15		578328	146,98	Metalplast - Stramax	H 20		578406	159,75	
Elförzinkat	V 18		578332	146,98	Serie MM	H 25		578408	159,75	
	V 22		578334	146,98		H 32		578412	159,75	
	V 28		578336	146,98		RFz 16		578492	184,45	
	V 35		578604	178,12		RFz 20		578494	184,45	
	V 12 S (PR-2B)	Mini Z8	574748 R	124,51		RFz 25		578496	184,45	
	V 15 S (PR-2B)	Mini Z8	574752 R	124,51		RFz 32		578498	184,45	
	V 18 S (PR-2B)	Mini Z8	574756 R	124,51		TH 16		578352 R	177,08	
	V 22 S (PR-2B)	Mini Z8	574758 R	124,51		TH 20		578358 R	177,08	
	V 28 S (PR-2B)	Mini Z8	574760 R	124,51		TH 25		578360	177,08	
	V 35 S (PR-2B)	Mini Z8	574762 R	136,96		TH 32		578364	177,08	
LK Systems	V 15		578328	146,98		TH 40		578624	234,69	
LK >B-Press	V 18		578332	146,98		TH 16 S (PR-2B)**	Mini Z8	574782 R	124,51	
Gas	V 22		578334	146,98		TH 20 S (PR-2B)**	Mini Z8	574788 R	124,51	
	V 28		578336	146,98		TH 25 S (PR-2B)**	Mini Z8	574792 R	124,51	
	V 35		578604	178,12		TH 32 S (PR-2B)	Mini Z8	574798 R	136,96	
	V 15 S (PR-2B)	Mini Z8	574752 R	124,51		U 16		578374	165,66	
	V 18 S (PR-2B)	Mini Z8	574756 R	124,51		U 20		578378	165,66	
	V 22 S (PR-2B)	Mini Z8	574758 R	124,51		U 25		578380	165,66	
	V 28 S (PR-2B)	Mini Z8	574760 R	124,51		U 32		578382	194,31	
	V 35 S (PR-2B)	Mini Z8	574762 R	136,96		U 40		578386	236,66	
	LK Systems	TH 16		578352 R	177,08	METALGRUP	U 16		578374	165,66
	LK Universal	TH 20		578358 R	177,08	Permatubo	U 18		578376	165,66
	TH 25		578360	177,08		U 20		578378	165,66	
	TH 32		578364	177,08		U 25		578380	165,66	
	TH 40		578624	234,69		U 32		578382	194,31	
						U 40		578386	236,66	
M					METALGRUP	RFz 16		578492	184,45	
MAINCOR	U 16		578374	165,66	PexGrup	RFz 20		578494	184,45	
MAINPRESS	U 20		578378	165,66		RFz 25		578496	184,45	
	U 25		578380	165,66		RFz 32		578498	184,45	
	U 32		578382	194,31	METALGRUP	U 16		578374	165,66	
	U 40		578386	236,66	MultiGrup	U 18		578376	165,66	
						U 20		578378	165,66	
MAINCOR	U 16		578374	165,66		U 25		578380	165,66	
MAINFLOR	U 20		578378	165,66		U 32		578382	194,31	
Mair Heiztechnik M-Press	H 11,5		578394	159,75	Mueller Streamline	VUS ½" (OD 15,9 mm)		578566	177,50	
	TH 16		578352 R	177,08	PRS Copper Press	VUS ¾" (OD 22,2 mm)		578568	177,50	
	TH 20		578358 R	177,08		VUS 1" (OD 28,6 mm)		578570	177,50	
	TH 26		578362 R	177,08		VUS 1¼" (OD 34,9 mm)		578606	177,50	
	TH 32		578364	177,08	MULTITHERM	TH 16		578352 R	177,08	
	TH 40		578624	234,69	PRESSYSTEM	TH 20		578358 R	177,08	
	TH 16 S (PR-2B)**	Mini Z8	574782 R	124,51		TH 26		578362 R	177,08	
	TH 20 S (PR-2B)**	Mini Z8	574788 R	124,51		TH 32		578364	177,08	
	TH 26 S (PR-2B)**	Mini Z8	574794 R	124,51		TH 40		578624	234,69	
	TH 32 S (PR-2B)	Mini Z8	574798 R	136,96		TH 16 S (PR-2B)**	Mini Z8	574782 R	124,51	
					TH 20 S (PR-2B)**	Mini Z8	574788 R	124,51		
Ma.s.ter System PRESSMASTER	TH 14		578348	177,08		TH 26 S (PR-2B)**	Mini Z8	574794 R	124,51	
	TH 16		578352 R	177,08		TH 32 S (PR-2B)	Mini Z8	574798 R	136,96	
	TH 18		578356	177,08	Multicapas Industrial	RFz 16		578492	184,45	
	TH 20		578358 R	177,08	AIS PEX	RFz 20		578494	184,45	
	TH 25		578360	177,08		RFz 25		578496	184,45	
	TH 26		578362 R	177,08		RFz 32		578498	184,45	
	TH 32		578364	177,08		U 16		578374	165,66	
	TH 40		578624	234,69		U 20		578378	165,66	
	TH 14 S (PR-2B)**	Mini Z8	574778 R	124,51		U 25		578380	165,66	
	TH 16 S (PR-2B)**	Mini Z8	574782 R	124,51		U 32		578382	194,31	
	TH 18 S (PR-2B)**	Mini Z8	574786 R	124,51	Multicapas Industrial	H 16		578400	159,75	
	TH 20 S (PR-2B)**	Mini Z8	574788 R	124,51	AIS XPRT	H 20		578406	159,75	
	TH 25 S (PR-2B)**	Mini Z8	574792 R	124,51		H 25		578408	159,75	
	TH 26 S (PR-2B)**	Mini Z8	574794 R	124,51		H 32		578412	159,75	
	TH 32 S (PR-2B)	Mini Z8	574798 R	136,96		RFz 16		578492	184,45	
	H 14		578398	159,75		RFz 20		578494	184,45	
	H 16		578400	159,75		RFz 25		578496	184,45	
	H 18		578404	159,75		RFz 32		578498	184,45	
	H 20		578406	159,75		TH 16		578352 R	177,08	
	H 26		578410	159,75		TH 20		578358 R	177,08	
	H 32		578412	159,75		TH 25		578360	177,08	
	U 14		578372	174,38		TH 26		578362 R	177,08	
	U 16		578374	165,66		TH 32		578364	177,08	
	U 18		578376	165,66		TH 40		578624	234,69	
	U 20		578378	165,66		TH 16 S (PR-2B)**	Mini Z8	574782 R	124,51	
	U 25		578380	165,66		TH 20 S (PR-2B)**	Mini Z8	574788 R	124,51	
	U 32		578382	194,31		TH 25 S (PR-2B)**	Mini Z8	574792 R	124,51	
	U 40		578386	236,66		TH 26 S (PR-2B)**	Mini Z8	574794 R	124,51	
						TH 32 S (PR-2B)	Mini Z8	574798 R	136,96	
						U 16		578374	165,66	
						U 20		578378	165,66	
						U 25		578380	165,66	
						U 32		578382	194,31	
						U 40		578386	236,66	

Sistemas de pressfitting para gas, sólo pueden ser prensados con las tenazas de prensar Mini/anillos de prensar marcadas en amarillo en la tabla.

Debe observarse la normativa nacional. Lea y respete las instrucciones de uso y montaje proporcionadas por los proveedores/fabricantes del sistema.

** También se puede accionar con la prensadora radial manual REMS Eco-Press mediante las tenazas intermedias Z8, consulte la página 185. Debe observarse la normativa nacional.

- 1) Emplear únicamente tenazas a partir de la identificación "108" (1er trimestre de 2008), "208" (2do trimestre de 2008) etc.. Todas las mordazas de prensar están marcadas con esta indicación.
- 2) Para insertar cunas de prensar adecuadas.
- 3) Emplear únicamente tenazas a partir de la identificación „117" (1er trimestre de 2017), „217" (2do trimestre de 2017) etc.. Todas las mordazas de prensar están marcadas con esta indicación.
- 4) Para tubos según la norma técnica EN. Respete las instrucciones de uso proporcionadas por los proveedores/fabricantes del sistema.
- 5) Para tubos según la norma técnica ASTM. Respete las instrucciones de uso proporcionadas por los proveedores/fabricantes del sistema.
- 6) Para instalaciones de gas, se deben usar únicamente tenazas de prensar Mini que tengan la marca "VMP ½" G" en las mordazas.
- 7) Designación anterior: tenaza de prensar Mini C 26

Homologaciones de las REMS herramientas de prensar para los sistemas de pressfitting: Estado 27.10.2023. El estado actual correspondiente se puede encontrar en Internet: www.rems.de > Downloads > Catálogos de producto > Catálogo REMS.

Tenazas adaptadoras, consulte la página 183. Tenazas de prensar para otros sistemas de Pressfitting sobre demanda.

REMS tenazas de prensar Mini

REMS anillos de prensar

Sistema	Tenaza de prensar Mini / anillo de prensa	Accionamiento con tenaza adaptadora	Código	€
Multicapas Industrial multitubo systems MC	U 16		578374	165,66
	U 18		578376	165,66
	U 20		578378	165,66
	U 25		578380	165,66
	U 32		578382	194,31
U 40		578386	236,66	
Multicapas Industrial multitubo systems MM	H 16		578400	159,75
	H 20		578406	159,75
	H 25		578408	159,75
	H 26		578410	159,75
	H 32		578412	159,75
	RFz 16		578492	184,45
	RFz 20		578494	184,45
	RFz 25		578496	184,45
	RFz 32		578498	184,45
	TH 16		578352 R	177,08
	TH 20		578358 R	177,08
	TH 25		578360	177,08
	TH 26		578362 R	177,08
	TH 32		578364	177,08
	TH 40		578624	234,69
	TH 16 S (PR-2B)**	Mini Z8	574782 R	124,51
	TH 20 S (PR-2B)**	Mini Z8	574788 R	124,51
	TH 25 S (PR-2B)**	Mini Z8	574792 R	124,51
	TH 26 S (PR-2B)**	Mini Z8	574794 R	124,51
	TH 32 S (PR-2B)	Mini Z8	574798 R	136,96
	U 16		578374	165,66
	U 20		578378	165,66
	U 25		578380	165,66
U 32		578382	194,31	
U 40		578386	236,66	
multipipe Deutschland multipipe mp	TH 16		578352 R	177,08
	TH 20		578358 R	177,08
	TH 26		578362 R	177,08
	TH 32		578364	177,08
	TH 40		578624	234,69
	TH 16 S (PR-2B)**	Mini Z8	574782 R	124,51
	TH 20 S (PR-2B)**	Mini Z8	574788 R	124,51
	TH 26 S (PR-2B)**	Mini Z8	574794 R	124,51
	TH 32 S (PR-2B)	Mini Z8	574798 R	136,96

N				
NEUTHERM	H 16		578400	159,75
MEKUPRESS-HT	H 20		578406	159,75
	H 26		578410	159,75
	H 32		578412	159,75
NIBCO	VUS ½" (OD 15,9 mm)		578566	177,50
	Press System	VUS ¾" (OD 22,2 mm)	578568	177,50
	Copper	VUS 1" (OD 28,6 mm)	578570	177,50
		VUS 1½" (OD 34,9 mm)	578606	177,50
NICOLL FLUXO	TH 16		578352 R	177,08
	TH 20		578358 R	177,08
	TH 25		578360	177,08
	TH 26		578362 R	177,08
	TH 32		578364	177,08
	TH 40		578624	234,69
	TH 16 S (PR-2B)**	Mini Z8	574782 R	124,51
	TH 20 S (PR-2B)**	Mini Z8	574788 R	124,51
	TH 26 S (PR-2B)**	Mini Z8	574794 R	124,51
	TH 32 S (PR-2B)	Mini Z8	574798 R	136,96
NUPI Industrie Italiane Multinupi	B 16		578468	193,28
	B 18		578470	193,28
	B 20		578472	193,28
	B 26		578474	213,00
	B 32		578476	213,00
	F 16		578456	168,68
	F 18		578458	168,68
	F 20		578460	168,68
	F 26		578462	182,48
	F 32		578464	182,48
	F 16 S (PR-2B)**	Mini Z8	574728 R	124,51
	F 20 S (PR-2B)**	Mini Z8	574730 R	124,51
	F 26 S (PR-2B)**	Mini Z8	574732 R	124,51
	F 32 S (PR-2B)	Mini Z8	574734 R	136,96
	H 16		578400	159,75
	H 18		578404	159,75
	H 20		578406	159,75
	H 25		578408	159,75
	H 26		578410	159,75
	H 32		578412	159,75
	TH 16		578352 R	177,08
	TH 18		578356	177,08
	TH 20		578358 R	177,08
	TH 25		578360	177,08
	TH 26		578362 R	177,08
	TH 32		578364	177,08
	TH 16 S (PR-2B)**	Mini Z8	574782 R	124,51
	TH 18 S (PR-2B)**	Mini Z8	574786 R	124,51
	TH 20 S (PR-2B)**	Mini Z8	574788 R	124,51
	TH 25 S (PR-2B)**	Mini Z8	574792 R	124,51
	TH 26 S (PR-2B)**	Mini Z8	574794 R	124,51
	TH 32 S (PR-2B)	Mini Z8	574798 R	136,96
U 14		578372	174,38	
U 16		578374	165,66	
U 18		578376	165,66	
U 20		578378	165,66	
U 25		578380	165,66	
U 26 ²⁾		578392	194,31	
U 32		578382	194,31	
U 40		578386	236,66	
Nussbaum	VMP ¾" (OD 17,2 mm)		578660	204,17
Optifitt-Press	VMP ½" G (OD 21,3 mm)		578666 R	204,17
	VMPz ¾" (OD 26,9 mm)		578664	204,17

Accesorios para prensadoras radiales REMS 22 kN

Sistema	Tenaza de prensar Mini / anillo de prensa	Accionamiento con tenaza adaptadora	Código	€
Nussbaum Optiflex-Flowpress	VRX 16		578640	186,42
	VRX 20		578642	186,42
	VRX 25		578644	204,17
	VRX 32		578646	204,17
Nussbaum Optipress	V 15		578328	146,98
	V 18		578332	146,98
AquaPlus	V 22		578334	146,98
	V 28		578336	146,98
	V 35		578604	178,12
	V 15 S (PR-2B)	Mini Z8	574752 R	124,51
	V 18 S (PR-2B)	Mini Z8	574756 R	124,51
	V 22 S (PR-2B)	Mini Z8	574758 R	124,51
	V 28 S (PR-2B)	Mini Z8	574760 R	124,51
	V 35 S (PR-2B)	Mini Z8	574762 R	136,96

Nussbaum Optipress Gaz	V 15		578328	146,98
	V 18		578332	146,98
	V 22		578334	146,98
	V 28		578336	146,98
	V 35		578604	178,12
	V 15 S (PR-2B)	Mini Z8	574752 R	124,51
	V 18 S (PR-2B)	Mini Z8	574756 R	124,51
	V 22 S (PR-2B)	Mini Z8	574758 R	124,51
	V 28 S (PR-2B)	Mini Z8	574760 R	124,51
V 35 S (PR-2B)	Mini Z8	574762 R	136,96	
Nussbaum Optipress-Therm	V 15		578328	146,98
	V 18		578332	146,98
	V 22		578334	146,98
	V 28		578336	146,98
	V 35		578604	178,12
V 15 S (PR-2B)	Mini Z8	574752 R	124,51	
V 18 S (PR-2B)	Mini Z8	574756 R	124,51	
V 22 S (PR-2B)	Mini Z8	574758 R	124,51	
V 28 S (PR-2B)	Mini Z8	574760 R	124,51	
V 35 S (PR-2B)	Mini Z8	574762 R	136,96	

O				
Oventrop Cofit P	H 16 A		578420	204,17
	H 20 A		578426	204,17
	H 26 A		578430	204,17
H 32 A		578432	204,17	
Oventrop Cofit PD	H 16 A		578420	204,17
	H 20 A		578426	204,17
	H 26 A		578430	204,17
Oventrop Cofit PDK	H 16 A		578420	204,17
	H 20 A		578426	204,17
	H 26 A		578430	204,17
Oventrop Cofit PD-HT	H 16 A		578420	204,17
	H 20 A		578426	204,17
	H 32 A		578432	204,17
Oventrop Cofit PDK-HT	H 16 A		578420	204,17
	H 20 A		578426	204,17

P				
PBTub SERTIPRESS	RFz 12		578490	184,45
	RFz 16		578492	184,45
	RFz 20		578494	184,45
	RFz 25		578496	184,45
PBTub SERTI-STEEL ¹⁾	M 15		578312	146,98
	M 18		578314	146,98
	M 22		578316	146,98
	M 28		578318	146,98
	M 15 S (PR-2B)	Mini Z8	574738 R	124,51
	M 18 S (PR-2B)	Mini Z8	574740 R	124,51
	M 22 S (PR-2B)	Mini Z8	574742 R	124,51
	M 28 S (PR-2B)	Mini Z8	574744 R	124,51

Pegler Yorkshire > Aalberts integrated piping systems				
PERFEXIM PERFEKT SYSTEM	U 16		578374	165,66
	U 20		578378	165,66
	U 25		578380	165,66
	U 32		578382	194,31
PERFEXIM PERFEKT SYSTEM PLUS	U 16		578374	165,66
	U 20		578378	165,66
	U 25		578380	165,66
	U 32		578382	194,31
	TH 16		578352 R	177,08
	TH 20		578358 R	177,08
	TH 25		578360	177,08
	TH 32		578364	177,08
	TH 16 S (PR-2B)**	Mini Z8	574782 R	124,51
TH 20 S (PR-2B)**	Mini Z8	574788 R	124,51	
TH 25 S (PR-2B)**	Mini Z8	574792 R	124,51	
TH 32 S (PR-2B)	Mini Z8	574798 R	136,96	
PERFILTUBO PERFILALUPEX	U 16		578374	165,66
	U 18		578376	165,66
	U 20		578378	165,66
	U 25		578380	165,66
PERFILTUBO PERFILPRESS	U 32		578382	194,31
	U 40		578386	236,66
	M 15		578312	146,98
	M 18		578314	146,98
	M 22		578316	146,98
	M 28		578318	146,98
	M 35		578390	178,12
	M 15 S (PR-2B)	Mini Z8	574738 R	124,51
	M 18 S (PR-2B)	Mini Z8	574740 R	124,51
M 22 S (PR-2B)	Mini Z8	574742 R	124,51	
M 28 S (PR-2B)	Mini Z8	574744 R	124,51	
M 35 S (PR-2B)	Mini Z8	574746 R	136,96	
PEXTUBE PexTube	RFz 16		578492	184,45
	RFz 20		578494	184,45
	RFz 25		578496	184,45
	RFz 32		578498	184,45

REMS tenazas de prensar Mini

REMS anillos de prensar

Accesorios para prensadoras radiales REMS 22 kN

Sistema	Tenaza de prensar Mini/ anillo de prensa	Accionamiento con tenaza adaptadora	Código	€
Pipelife C-PRESS	M 15		578312	146,98
	M 18		578314	146,98
	M 22		578316	146,98
	M 28		578318	146,98
	M 35		578390	178,12
	M 15 S (PR-2B)	Mini Z8	574738 R	124,51
	M 18 S (PR-2B)	Mini Z8	574740 R	124,51
	M 22 S (PR-2B)	Mini Z8	574742 R	124,51
	M 28 S (PR-2B)	Mini Z8	574744 R	124,51
	M 35 S (PR-2B)	Mini Z8	574746 R	136,96
Pipelife RADOPRESS	TH 16		578352 R	177,08
	TH 18		578356 R	177,08
	TH 20		578358 R	177,08
	TH 26		578362 R	177,08
	TH 32		578364	177,08
	TH 40		578624	234,69
	TH 16 S (PR-2B)**	Mini Z8	574782 R	124,51
	TH 18 S (PR-2B)**	Mini Z8	574786 R	124,51
	TH 20 S (PR-2B)**	Mini Z8	574788 R	124,51
	TH 26 S (PR-2B)**	Mini Z8	574794 R	124,51
	TH 32 S (PR-2B)	Mini Z8	574798 R	136,96
Pipetec Connect	TH 16		578352 R	177,08
	TH 20		578358 R	177,08
	TH 26		578362 R	177,08
	TH 32		578364	177,08
	TH 40		578624	234,69
	TH 16 S (PR-2B)**	Mini Z8	574782 R	124,51
	TH 20 S (PR-2B)**	Mini Z8	574788 R	124,51
	TH 26 S (PR-2B)**	Mini Z8	574794 R	124,51
	TH 32 S (PR-2B)	Mini Z8	574798 R	136,96
	U 16		578374	165,66
	U 20		578378	165,66
U 32		578382	194,31	
PLASTICA ALFA Multiplex	TH 16		578352 R	177,08
	TH 20		578358 R	177,08
	TH 26		578362 R	177,08
	TH 32		578364	177,08
	TH 16 S (PR-2B)**	Mini Z8	574782 R	124,51
	TH 20 S (PR-2B)**	Mini Z8	574788 R	124,51
	TH 26 S (PR-2B)**	Mini Z8	574794 R	124,51
	TH 32 S (PR-2B)	Mini Z8	574798 R	136,96
PLASTICA ALFA Multiplex Air	TH 16		578352 R	177,08
	TH 20		578358 R	177,08
	TH 26		578362 R	177,08
	TH 32		578364	177,08
	TH 16 S (PR-2B)**	Mini Z8	574782 R	124,51
	TH 20 S (PR-2B)**	Mini Z8	574788 R	124,51
	TH 26 S (PR-2B)**	Mini Z8	574794 R	124,51
	TH 32 S (PR-2B)	Mini Z8	574798 R	136,96
PLASTICA ALFA Multiplexalfa Gas	TH 16		578352 R	177,08
	TH 20		578358 R	177,08
	TH 26		578362 R	177,08
	TH 16 S (PR-2B)**	Mini Z8	574782 R	124,51
	TH 20 S (PR-2B)**	Mini Z8	574788 R	124,51
	TH 26 S (PR-2B)**	Mini Z8	574794 R	124,51
	TH 32 S (PR-2B)	Mini Z8	574798 R	136,96
PLASTICA ALFA Multiplexalfa Gas protek	TH 16		578352 R	177,08
	TH 20		578358 R	177,08
	TH 26		578362 R	177,08
	TH 16 S (PR-2B)**	Mini Z8	574782 R	124,51
	TH 20 S (PR-2B)**	Mini Z8	574788 R	124,51
	TH 26 S (PR-2B)**	Mini Z8	574794 R	124,51
	TH 32 S (PR-2B)	Mini Z8	574798 R	136,96
PLASTICA ALFA Multiplex Plus	TH 16		578352 R	177,08
	TH 20		578358 R	177,08
	TH 26		578362 R	177,08
	TH 32		578364	177,08
	TH 16 S (PR-2B)**	Mini Z8	574782 R	124,51
	TH 20 S (PR-2B)**	Mini Z8	574788 R	124,51
	TH 26 S (PR-2B)**	Mini Z8	574794 R	124,51
TH 32 S (PR-2B)	Mini Z8	574798 R	136,96	
PLASTICA ALFA Multiplex Thermo	TH 16		578352 R	177,08
	TH 20		578358 R	177,08
	TH 26		578362 R	177,08
	TH 32		578364	177,08
	TH 16 S (PR-2B)**	Mini Z8	574782 R	124,51
	TH 20 S (PR-2B)**	Mini Z8	574788 R	124,51
	TH 26 S (PR-2B)**	Mini Z8	574794 R	124,51
TH 32 S (PR-2B)	Mini Z8	574798 R	136,96	
PLASTICA ALFA Multiplex Thermo Plus	TH 16		578352 R	177,08
	TH 20		578358 R	177,08
	TH 26		578362 R	177,08
	TH 32		578364	177,08
	TH 16 S (PR-2B)**	Mini Z8	574782 R	124,51
	TH 20 S (PR-2B)**	Mini Z8	574788 R	124,51
	TH 26 S (PR-2B)**	Mini Z8	574794 R	124,51
TH 32 S (PR-2B)	Mini Z8	574798 R	136,96	

Sistema	Tenaza de prensar Mini/ anillo de prensa	Accionamiento con tenaza adaptadora	Código	€
PLÁSTICOS FERRO FERROPLAST	U 16		578374	165,66
	U 20		578378	165,66
	GPF MULT Pressfitting		578380	165,66
	MULTICAPA		578382	194,31
PLÁSTICOS FERRO FERROPLAST	U 16		578374	165,66
	U 20		578378	165,66
	GPF PPSU		578380	165,66
	Pressfitting PEX y MULTICAPA		578382	194,31
PLÁSTICOS FERRO FERROPLAST	RFz 16		578492	184,45
	RFz 20		578494	184,45
	RFz 25		578496	184,45
	RFz 32		578498	184,45
PLUMBING PLUS	K16/P18		578592	184,45
	K/20		578594	184,45
	K/25		578596	184,45
	K32		578598	184,45
EZIPEX Crimp (AUS)	K1/40		578600	184,45
	K16/P18		578592	184,45
	K/20		578594	184,45
	K/25		578596	184,45
EZIPEX Gas (AUS)	K32		578598	184,45
	K1/40		578600	184,45
	Yz 16 UNI		578740	184,45
	Yz 20 UNI		578742	184,45
Water & Gas (AUS)	Yz 25 UNI		578744	184,45
	Yz 32 UNI		578746	184,45
	Yz 25 UNI		578744	184,45
	Yz 32 UNI		578746	184,45
PLUMBING PLUS	VAU 15 (OD 12,7 mm)		578630	151,86
	VAU 20 (OD 19,1 mm)		578632	151,86
	VAU 25 (OD 25,4 mm)		578634	151,86
	VAU 32 (OD 31,8 mm)		578636	159,75
	VAU 15 S (PR-2B) (OD 12,7 mm)	Mini Z8	574804 R	124,51
	VAU 20 S (PR-2B)** (OD 19,1 mm)	Mini Z8	574806 R	124,51
	VAU 25 S (PR-2B)** (OD 25,4 mm)	Mini Z8	574808 R	136,96
	VAU 15 (OD 12,7 mm)		578630	151,86
EZIPRESS Solar (AUS)	VAU 20 (OD 19,1 mm)		578632	151,86
	VAU 25 (OD 25,4 mm)		578634	151,86
	VAU 15 S (PR-2B) (OD 12,7 mm)	Mini Z8	574804 R	124,51
	VAU 20 S (PR-2B)** (OD 19,1 mm)	Mini Z8	574806 R	124,51
PLUMBING PLUS	VAU 25 S (PR-2B)** (OD 25,4 mm)	Mini Z8	574808 R	136,96
	VAU 15 (OD 12,7 mm)		578630	151,86
	VAU 20 (OD 19,1 mm)		578632	151,86
	VAU 25 (OD 25,4 mm)		578634	151,86
EZIPRESS Water (AUS)	VAU 32 (OD 31,8 mm)		578636	159,75
	VAU 15 S (PR-2B) (OD 12,7 mm)	Mini Z8	574804 R	124,51
	VAU 20 S (PR-2B)** (OD 19,1 mm)	Mini Z8	574806 R	124,51
	VAU 25 S (PR-2B)** (OD 25,4 mm)	Mini Z8	574808 R	136,96
POLYPIPE POLYSURE	TH 10		578342	177,08
	TH 15		578350	177,08
	TH 22		578588	177,08
	TH 28		578590	177,08
POLYSAN Handelsges. m.b.H. & Co KG (Krems/Österreich)	M 15		578312	146,98
	M 18		578314	146,98
	M 22		578316	146,98
	M 28		578318	146,98
POLYSAN-C Stahl-Press-System M	M 35		578390	178,12
	M 15 S (PR-2B)	Mini Z8	574738 R	124,51
	M 18 S (PR-2B)	Mini Z8	574740 R	124,51
	M 22 S (PR-2B)	Mini Z8	574742 R	124,51
POLYSAN Handelsges. m.b.H. & Co KG (Krems/Österreich)	M 28 S (PR-2B)	Mini Z8	574744 R	124,51
	M 35 S (PR-2B)	Mini Z8	574746 R	136,96
	M 15		578312	146,98
	M 18		578314	146,98
POLYSAN-C Stahl-Press-System Gas	M 22		578316	146,98
	M 28		578318	146,98
	M 35		578390	178,12
	M 15 S (PR-2B)	Mini Z8	574738 R	124,51
Edelstahl 1.4520	M 18 S (PR-2B)	Mini Z8	574740 R	124,51
	M 22 S (PR-2B)	Mini Z8	574742 R	124,51
	M 28 S (PR-2B)	Mini Z8	574744 R	124,51
	M 35 S (PR-2B)	Mini Z8	574746 R	136,96
POLYSAN Handelsges. m.b.H. & Co KG (Krems/Österreich)	M 15		578312	146,98
	M 18		578314	146,98
	M 22		578316	146,98
	M 28		578318	146,98
POLYSAN-C Stahl-Press-System Gas	M 35		578390	178,12
	M 15 S (PR-2B)	Mini Z8	574738 R	124,51
	M 18 S (PR-2B)	Mini Z8	574740 R	124,51
	M 22 S (PR-2B)	Mini Z8	574742 R	124,51
Edelstahl 1.4520	M 28 S (PR-2B)	Mini Z8	574744 R	124,51
	M 35 S (PR-2B)	Mini Z8	574746 R	136,96
	M 15		578312	146,98
	M 18		578314	146,98
POLYSAN Handelsges. m.b.H. & Co KG (Krems/Österreich)	M 22		578316	146,98
	M 28		578318	146,98
	M 35		578390	178,12
	M 15 S (PR-2B)	Mini Z8	574738 R	124,51
Edelstahl 1.4520	M 18 S (PR-2B)	Mini Z8	574740 R	124,51
	M 22 S (PR-2B)	Mini Z8	574742 R	124,51
	M 28 S (PR-2B)	Mini Z8	574744 R	124,51
	M 35 S (PR-2B)	Mini Z8	574746 R	136,96

Sistemas de pressfitting para gas, sólo pueden ser prensados con las tenazas de prensar Mini/anillos de prensar marcadas en amarillo en la tabla.

Debe observarse la normativa nacional. Lea y respete las instrucciones de uso y montaje proporcionadas por los proveedores/fabricantes del sistema.

** También se puede accionar con la prensadora radial manual REMS Eco-Press mediante las tenazas intermedias Z8, consulte la página 185. Debe observarse la normativa nacional.

- 1) Emplear únicamente tenazas a partir de la identificación "108" (1^{er} trimestre de 2008), "208" (2^{do} trimestre de 2008) etc.. Todas las mordazas de prensar están marcadas con está indicación.
- 2) Para insertar cunas de prensar adecuadas.
- 3) Emplear únicamente tenazas a partir de la identificación „117“ (1^{er} trimestre de 2017), „217“ (2^{do} trimestre de 2017) etc.. Todas las mordazas de prensar están marcadas con está indicación.
- 4) Para tubos según la norma técnica EN. Respete las instrucciones de uso proporcionadas por los proveedores/fabricantes del sistema.
- 5) Para tubos según la norma técnica ASTM. Respete las instrucciones de uso proporcionadas por los proveedores/fabricantes del sistema.
- 6) Para instalaciones de gas, se deben usar únicamente tenazas de prensar Mini que tengan la marca "VMP ½" G" en las mordazas.
- 7) Designación anterior: tenaza de prensar Mini C 26

Homologaciones de las REMS herramientas de prensar para los sistemas de pressfitting: Estado 27.10.2023. El estado actual correspondiente se puede encontrar en Internet: www.rems.de > Downloads > Catálogos de producto > Catálogo REMS. Tenazas adaptadoras, consulte la página 183. Tenazas de prensar para otros sistemas de Pressfitting sobre demanda.

REMS tenazas de prensar Mini
REMS anillos de prensar

Accesorios para prensadoras radiales REMS 22 kN

Sistema	Tenaza de prensar Mini / anillo de prensa	Accionamiento con tenaza adaptadora	Código	€
POLYSAN	M 15		578312	146,98
Handelsges.	M 18		578314	146,98
m.b.H. & Co KG	M 22		578316	146,98
(Krems/Österreich)	M 28		578318	146,98
	M 35		578390	178,12
POLYSAN-Edelstahl	M 15 S (PR-2B)	Mini Z8	574738 R	124,51
Press-System	M 18 S (PR-2B)	Mini Z8	574740 R	124,51
Wasser	M 22 S (PR-2B)	Mini Z8	574742 R	124,51
	M 28 S (PR-2B)	Mini Z8	574744 R	124,51
	M 35 S (PR-2B)	Mini Z8	574746 R	136,96
POLYSAN	TH 14		578348	177,08
Handelsges.	TH 16		578352 R	177,08
m.b.H. & Co KG	TH 17		578354	177,08
(Krems/Österreich)	TH 18		578356	177,08
	TH 20		578358 R	177,08
POLYSAN-Press-System	TH 26		578362 R	177,08
	TH 32		578364	177,08
	TH 40		578624	234,69
	TH 14 S (PR-2B)**	Mini Z8	574778 R	124,51
	TH 16 S (PR-2B)**	Mini Z8	574782 R	124,51
	TH 17 S (PR-2B)**	Mini Z8	574784 R	124,51
	TH 18 S (PR-2B)**	Mini Z8	574786 R	124,51
	TH 20 S (PR-2B)**	Mini Z8	574788 R	124,51
	TH 26 S (PR-2B)**	Mini Z8	574794 R	124,51
	TH 32 S (PR-2B)**	Mini Z8	574798 R	136,96
POLYSAN	TH 14		578348	177,08
Handelsges.	TH 16		578352 R	177,08
m.b.H. & Co KG	TH 17		578354	177,08
(Krems/Österreich)	TH 18		578356	177,08
	TH 20		578358 R	177,08
POLYSAN-Henco-Press-System	TH 26		578362 R	177,08
	HE 32		578370 R	212,06
	HEz 40 ³⁾		578572	307,66
	TH 14 S (PR-2B)**	Mini Z8	574778 R	124,51
	TH 16 S (PR-2B)**	Mini Z8	574782 R	124,51
	TH 17 S (PR-2B)**	Mini Z8	574784 R	124,51
	TH 18 S (PR-2B)**	Mini Z8	574786 R	124,51
	TH 20 S (PR-2B)**	Mini Z8	574788 R	124,51
	TH 26 S (PR-2B)**	Mini Z8	574794 R	124,51
POLYSAN (España) „Rainbow“	U 16		578374	165,66
	U 18		578376	165,66
	U 20		578378	165,66
	U 25		578380	165,66
	U 32		578382	194,31
	U 40		578386	236,66
Prandelli Multyrama Pf	H 14		578398	159,75
	H 16		578400	159,75
	H 18		578404	159,75
	H 20		578406	159,75
	H 26		578410	159,75
	H 32		578412	159,75
	U 40		578386	236,66
Prandelli Multyrama Pfm	H 16		578400	159,75
	H 18		578404	159,75
	H 20		578406	159,75
	H 26		578410	159,75
	H 32		578412	159,75
	TH 16		578352 R	177,08
	TH 18		578356	177,08
	TH 20		578358 R	177,08
	TH 26		578362 R	177,08
	TH 32		578364	177,08
	TH 40		578624	234,69
	TH 16 S (PR-2B)**	Mini Z8	574782 R	124,51
	TH 18 S (PR-2B)**	Mini Z8	574786 R	124,51
	TH 20 S (PR-2B)**	Mini Z8	574788 R	124,51
	TH 26 S (PR-2B)**	Mini Z8	574794 R	124,51
	TH 32 S (PR-2B)**	Mini Z8	574798 R	136,96
	U 16		578374	165,66
	U 18		578376	165,66
	U 20		578378	165,66
	U 40		578386	236,66
PURMO Cleverfit Radial	F 16		578456	168,68
	F 20		578460	168,68
	F 26		578462	182,48
	F 32		578464	182,48
	F 16 S (PR-2B)**	Mini Z8	574728 R	124,51
	F 20 S (PR-2B)**	Mini Z8	574730 R	124,51
	F 26 S (PR-2B)**	Mini Z8	574732 R	124,51
	F 32 S (PR-2B)**	Mini Z8	574734 R	136,96
	H 16		578400	159,75
	H 20		578406	159,75
	H 26		578410	159,75
	H 32		578412	159,75
	TH 14		578348	177,08
	TH 16		578352 R	177,08
	TH 17		578354	177,08
	TH 20		578358 R	177,08
	TH 26		578362 R	177,08
	TH 32		578364	177,08
	TH 40		578624	234,69
	TH 14 S (PR-2B)**	Mini Z8	574778 R	124,51
	TH 16 S (PR-2B)**	Mini Z8	574782 R	124,51
	TH 17 S (PR-2B)**	Mini Z8	574784 R	124,51
	TH 20 S (PR-2B)**	Mini Z8	574788 R	124,51
	TH 26 S (PR-2B)**	Mini Z8	574794 R	124,51
	TH 32 S (PR-2B)**	Mini Z8	574798 R	136,96
	U 16		578374	165,66
	U 20		578378	165,66
	U 32		578382	194,31
	VP 16		578482	176,56
	VP 20		578484	176,56
	VP 32		578488	195,25

Sistema	Tenaza de prensar Mini / anillo de prensa	Accionamiento con tenaza adaptadora	Código	€
R				
Raccorderie Metalliche aesPRES ¹⁾	M 15		578312	146,98
	M 18		578314	146,98
	M 22		578316	146,98
	M 28		578318	146,98
	M 35		578390	178,12
	M 15 S (PR-2B)	Mini Z8	574738 R	124,51
	M 18 S (PR-2B)	Mini Z8	574740 R	124,51
	M 22 S (PR-2B)	Mini Z8	574742 R	124,51
	M 28 S (PR-2B)	Mini Z8	574744 R	124,51
	M 35 S (PR-2B)	Mini Z8	574746 R	136,96
Raccorderie Metalliche inoxPRES ¹⁾	M 15		578312	146,98
	M 18		578314	146,98
	M 22		578316	146,98
	M 28		578318	146,98
	M 35		578390	178,12
	M 15 S (PR-2B)	Mini Z8	574738 R	124,51
	M 18 S (PR-2B)	Mini Z8	574740 R	124,51
	M 22 S (PR-2B)	Mini Z8	574742 R	124,51
	M 28 S (PR-2B)	Mini Z8	574744 R	124,51
	M 35 S (PR-2B)	Mini Z8	574746 R	136,96
Raccorderie Metalliche MARINEPRES ¹⁾	M 15		578312	146,98
	M 18		578314	146,98
	M 22		578316	146,98
	M 28		578318	146,98
	M 35		578390	178,12
	M 15 S (PR-2B)	Mini Z8	574738 R	124,51
	M 18 S (PR-2B)	Mini Z8	574740 R	124,51
	M 22 S (PR-2B)	Mini Z8	574742 R	124,51
	M 28 S (PR-2B)	Mini Z8	574744 R	124,51
	M 35 S (PR-2B)	Mini Z8	574746 R	136,96
Raccorderie Metalliche steelPRES ¹⁾	M 15		578312	146,98
	M 18		578314	146,98
	M 22		578316	146,98
	M 28		578318	146,98
	M 35		578390	178,12
	M 15 S (PR-2B)	Mini Z8	574738 R	124,51
	M 18 S (PR-2B)	Mini Z8	574740 R	124,51
	M 22 S (PR-2B)	Mini Z8	574742 R	124,51
	M 28 S (PR-2B)	Mini Z8	574744 R	124,51
	M 35 S (PR-2B)	Mini Z8	574746 R	136,96
RBM Tita-fix	B 14		578466	193,28
	B 16		578468	193,28
	B 18		578470	193,28
	B 20		578472	193,28
	B 26		578474	213,00
	F 16		578456	168,68
	F 18		578458	168,68
	F 20		578460	168,68
	F 16 S (PR-2B)**	Mini Z8	574728 R	124,51
	F 20 S (PR-2B)**	Mini Z8	574730 R	124,51
	H 14		578398	159,75
	H 16		578400	159,75
	H 18		578404	159,75
	H 20		578406	159,75
	H 26		578410	159,75
	TH 14		578348	177,08
	TH 16		578352 R	177,08
	TH 18		578356	177,08
	TH 20		578358 R	177,08
	TH 26		578362 R	177,08
	TH 32		578364	177,08
	TH 40		578624	234,69
	TH 16 S (PR-2B)**	Mini Z8	574782 R	124,51
	TH 20 S (PR-2B)**	Mini Z8	574788 R	124,51
	TH 26 S (PR-2B)**	Mini Z8	574794 R	124,51
	TH 32 S (PR-2B)	Mini Z8	574798 R	136,96
	U 14		578372	174,38
	U 16		578374	165,66
	U 18		578376	165,66
	U 20		578378	165,66
RBM Tita-gas	TH 16		578352 R	177,08
	TH 20		578358 R	177,08
	TH 26		578362 R	177,08
	TH 32		578364	177,08
	TH 16 S (PR-2B)**	Mini Z8	574782 R	124,51
	TH 20 S (PR-2B)**	Mini Z8	574788 R	124,51
	TH 26 S (PR-2B)**	Mini Z8	574794 R	124,51
	TH 32 S (PR-2B)	Mini Z8	574798 R	136,96
Redi Nicoll Fluxo	TH 14		578348	177,08
	TH 16		578352 R	177,08
	TH 18		578356	177,08
	TH 20		578358 R	177,08
	TH 26		578362 R	177,08
	TH 32		578364	177,08
	TH 40		578624	234,69
	TH 16 S (PR-2B)**	Mini Z8	574782 R	124,51
	TH 20 S (PR-2B)**	Mini Z8	574788 R	124,51
	TH 26 S (PR-2B)**	Mini Z8	574794 R	124,51
	TH 32 S (PR-2B)	Mini Z8	574798 R	136,96

Sistema	Tenaza de prensar Mini/ anillo de prensa	Accionamiento con tenaza adaptadora	Código	€	Sistema	Tenaza de prensar Mini/ anillo de prensa	Accionamiento con tenaza adaptadora	Código	€
Redi Nicoll Fluxo Gas	TH 16		578352 R	177,08	Rubinetterie	M 15		578312	146,98
	TH 20		578358 R	177,08	Bresciane	M 18		578314	146,98
	TH 26		578362 R	177,08	Bonomi	M 22		578316	146,98
	TH 16 S (PR-2B)**	Mini Z8	574782 R	124,51	TURBO STEEL	M 28		578318	146,98
	TH 20 S (PR-2B)**	Mini Z8	574788 R	124,51	M 35		578390	178,12	
	TH 26 S (PR-2B)**	Mini Z8	574794 R	124,51	M 15 S (PR-2B)	Mini Z8		574738 R	124,51
RIFENG LD PRESS FITTING (F8)	LD 16		578652	182,69	M 18 S (PR-2B)	Mini Z8		574740 R	124,51
	LD 20		578654	182,69	M 22 S (PR-2B)	Mini Z8		574742 R	124,51
	LD 25		578656	182,69	M 28 S (PR-2B)	Mini Z8		574744 R	124,51
RIFENG U PRESS FITTING (F5)	U 14		578372	174,38	M 35 S (PR-2B)	Mini Z8		574746 R	136,96
	U 16		578374	165,66	Rubinetterie	B 14		578466	193,28
	U 18		578376	165,66	Bresciane	B 16		578468	193,28
	U 20		578378	165,66	Bonomi	B 18		578470	193,28
	U 25		578380	165,66	TURBO PRESS	B 20		578472	193,28
	U 32		578382	194,31	B 26		578474	213,00	
	U 40		578386	236,66	B 32		578476	213,00	
RIFENG TH PRESS FITTING (F9)	TH 16		578352 R	177,08	H 14		578398	159,75	
	TH 20		578358 R	177,08	H 16		578400	159,75	
	TH 25		578360	177,08	H 18		578404	159,75	
	TH 26		578362 R	177,08	H 20		578406	159,75	
	TH 32		578364	177,08	H 26		578410	159,75	
	TH 40		578624	234,69	H 32		578412	159,75	
RIQUIER A SERTIR	RFz 12		578490	184,45	TH 14		578348	177,08	
	RFz 16		578492	184,45	TH 16		578352 R	177,08	
	RFz 20		578494	184,45	TH 18		578356	177,08	
	RFz 25		578496	184,45	TH 20		578358 R	177,08	
RIQUIER Système multicouche	TH 16		578352 R	177,08	TH 26		578362 R	177,08	
	TH 20		578358 R	177,08	TH 32		578364	177,08	
	TH 26		578362 R	177,08	TH 40		578624	234,69	
	TH 32		578364	177,08	TH 16 S (PR-2B)**	Mini Z8		574782 R	124,51
	TH 40		578624	234,69	TH 20 S (PR-2B)**	Mini Z8		574788 R	124,51
	TH 16 S (PR-2B)**	Mini Z8	574782 R	124,51	TH 26 S (PR-2B)**	Mini Z8		574794 R	124,51
	TH 20 S (PR-2B)**	Mini Z8	574788 R	124,51	TH 32 S (PR-2B)	Mini Z8		574798 R	136,96
	TH 26 S (PR-2B)**	Mini Z8	574794 R	124,51	U 14		578372	174,38	
	TH 32 S (PR-2B)	Mini Z8	574798 R	136,96	U 16		578374	165,66	
	U 16		578374	165,66	U 18		578376	165,66	
	U 20		578378	165,66	U 20		578378	165,66	
	U 32		578382	194,31	U 26 ⁷⁾		578392	194,31	
	U 40		578386	236,66	U 32		578382	194,31	
Roth PressCheck	RN 14		578434	165,66	Rubinetterie	TH 16		578352 R	177,08
	RN 16		578454	165,66	Bresciane	TH 20		578358 R	177,08
	RN 17		578436	165,66	Bonomi	TH 26		578362 R	177,08
	RN 20		578438	165,66	TURBO PRESS	TH 32		578364	177,08
	RN 25/26		578440	165,66	GAS	TH 16 S (PR-2B)**	Mini Z8	574782 R	124,51
	RN 32		578442	194,31	TH 20 S (PR-2B)**	Mini Z8		574788 R	124,51
Rubinetterie	M 15		578312	146,98	TH 26 S (PR-2B)**	Mini Z8		574794 R	124,51
Bresciane	M 18		578314	146,98	TH 32 S (PR-2B)	Mini Z8		574798 R	136,96
Bonomi	M 22		578316	146,98	S				
TURBO CuNi	M 28		578318	146,98	SA.MI PLASTIC	TH 14		578348	177,08
	M 35		578390	178,12	TH 16		578352 R	177,08	
	M 15 S (PR-2B)	Mini Z8	574738 R	124,51	TH 18		578356	177,08	
	M 18 S (PR-2B)	Mini Z8	574740 R	124,51	TH 20		578358 R	177,08	
	M 22 S (PR-2B)	Mini Z8	574742 R	124,51	TH 26		578362 R	177,08	
	M 28 S (PR-2B)	Mini Z8	574744 R	124,51	TH 32		578364	177,08	
	M 35 S (PR-2B)	Mini Z8	574746 R	136,96	TH 40		578624	234,69	
Rubinetterie	M 15		578312	146,98	TH 14 S (PR-2B)**	Mini Z8		574778 R	124,51
Bresciane	M 18		578314	146,98	TH 16 S (PR-2B)**	Mini Z8		574782 R	124,51
Bonomi	M 22		578316	146,98	TH 18 S (PR-2B)**	Mini Z8		574786 R	124,51
TURBO INOX	M 28		578318	146,98	TH 20 S (PR-2B)**	Mini Z8		574788 R	124,51
	M 35		578390	178,12	TH 26 S (PR-2B)**	Mini Z8		574794 R	124,51
	M 15 S (PR-2B)	Mini Z8	574738 R	124,51	TH 32 S (PR-2B)	Mini Z8		574798 R	136,96
	M 18 S (PR-2B)	Mini Z8	574740 R	124,51	SA.MI PLASTIC	TH 16		578352 R	177,08
	M 22 S (PR-2B)	Mini Z8	574742 R	124,51	Multistrato Gas	TH 20		578358 R	177,08
	M 28 S (PR-2B)	Mini Z8	574744 R	124,51	TH 26		578362 R	177,08	
	M 35 S (PR-2B)	Mini Z8	574746 R	136,96	TH 32		578364	177,08	
Rubinetterie	M 15		578312	146,98	TH 16 S (PR-2B)**	Mini Z8		574782 R	124,51
Bresciane	M 18		578314	146,98	TH 20 S (PR-2B)**	Mini Z8		574788 R	124,51
Bonomi	M 22		578316	146,98	TH 26 S (PR-2B)**	Mini Z8		574794 R	124,51
TURBO INOX GAS	M 28		578318	146,98	TH 32 S (PR-2B)	Mini Z8		574798 R	136,96
	M 35		578390	178,12	SA.MI PLASTIC	TH 14		578348	177,08
	M 15 S (PR-2B)	Mini Z8	574738 R	124,51	Multistrato Gas	TH 20		578358 R	177,08
	M 18 S (PR-2B)	Mini Z8	574740 R	124,51	TH 26		578362 R	177,08	
	M 22 S (PR-2B)	Mini Z8	574742 R	124,51	TH 32		578364	177,08	
	M 28 S (PR-2B)	Mini Z8	574744 R	124,51	TH 16 S (PR-2B)**	Mini Z8		574782 R	124,51
	M 35 S (PR-2B)	Mini Z8	574746 R	136,96	TH 20 S (PR-2B)**	Mini Z8		574788 R	124,51
	M 15 S (PR-2B)	Mini Z8	574738 R	124,51	TH 26 S (PR-2B)**	Mini Z8		574794 R	124,51
	M 18 S (PR-2B)	Mini Z8	574740 R	124,51	TH 32 S (PR-2B)	Mini Z8		574798 R	136,96
	M 22 S (PR-2B)	Mini Z8	574742 R	124,51	SA.MI PLASTIC	TH 16		578352 R	177,08
	M 28 S (PR-2B)	Mini Z8	574744 R	124,51	Multistrato Gas	TH 20		578358 R	177,08
	M 35 S (PR-2B)	Mini Z8	574746 R	136,96	TH 26		578362 R	177,08	
	M 15 S (PR-2B)	Mini Z8	574738 R	124,51	TH 32		578364	177,08	
	M 18 S (PR-2B)	Mini Z8	574740 R	124,51	TH 16 S (PR-2B)**	Mini Z8		574782 R	124,51
	M 22 S (PR-2B)	Mini Z8	574742 R	124,51	TH 20 S (PR-2B)**	Mini Z8		574788 R	124,51
	M 28 S (PR-2B)	Mini Z8	574744 R	124,51	TH 26 S (PR-2B)**	Mini Z8		574794 R	124,51
	M 35 S (PR-2B)	Mini Z8	574746 R	136,96	TH 32 S (PR-2B)	Mini Z8		574798 R	136,96

Sistemas de pressfitting para gas, sólo pueden ser prensados con las tenazas de prensar Mini/anillos de prensar marcadas en amarillo en la tabla.

Debe observarse la normativa nacional. Lea y respete las instrucciones de uso y montaje proporcionadas por los proveedores/fabricantes del sistema.

** También se puede accionar con la prensadora radial manual REMS Eco-Press mediante las tenazas intermedias Z8, consulte la página 185. Debe observarse la normativa nacional.

- 1) Emplear únicamente tenazas a partir de la identificación "108" (1er trimestre de 2008), "208" (2do trimestre de 2008) etc.. Todas las mordazas de prensar están marcadas con está indicación.
- 2) Para insertar cunas de prensar adecuadas.
- 3) Emplear únicamente tenazas a partir de la identificación „117“ (1er trimestre de 2017), „217“ (2do trimestre de 2017) etc.. Todas las mordazas de prensar están marcadas con está indicación.
- 4) Para tubos según la norma técnica EN. Respete las instrucciones de uso proporcionadas por los proveedores/fabricantes del sistema.
- 5) Para tubos según la norma técnica ASTM. Respete las instrucciones de uso proporcionadas por los proveedores/fabricantes del sistema.
- 6) Para instalaciones de gas, se deben usar únicamente tenazas de prensar Mini que tengan la marca "VMP ½" G" en las mordazas.
- 7) Designación anterior: tenaza de prensar Mini C 26

Homologaciones de las REMS herramientas de prensar para los sistemas de pressfitting: Estado 27.10.2023. El estado actual correspondiente se puede encontrar en Internet: www.rems.de > Downloads > Catálogos de producto > Catálogo REMS. Tenazas adaptadoras, consulte la página 183. Tenazas de prensar para otros sistemas de Pressfitting sobre demanda.

Sistema	Tenaza de prensar Mini / anillo de prensa	Accionamiento con tenaza adaptadora	Código	€	
SANHA 3fit-Press Pb-free Serie 25000	B 16		578468	193,28	
	B 20		578472	193,28	
	B 26		578474	213,00	
	B 32		578476	213,00	
	F 16		578456	168,68	
	F 20		578460	168,68	
	F 26		578462	182,48	
	F 32		578464	182,48	
	Fz 40		578478	247,15	
	F 16 S (PR-2B)**	Mini Z8	574728 R	124,51	
	F 20 S (PR-2B)**	Mini Z8	574730 R	124,51	
	F 26 S (PR-2B)**	Mini Z8	574732 R	124,51	
	F 32 S (PR-2B)	Mini Z8	574734 R	136,96	
	H 16		578400	159,75	
	H 20		578406	159,75	
	H 26		578410	159,75	
	H 32		578412	159,75	
	TH 16		578352 R	177,08	
	TH 20		578358 R	177,08	
	TH 26		578362 R	177,08	
	TH 32		578364	177,08	
	TH 40		578624	234,69	
	TH 16 S (PR-2B)**	Mini Z8	574782 R	124,51	
	TH 20 S (PR-2B)**	Mini Z8	574788 R	124,51	
	TH 26 S (PR-2B)**	Mini Z8	574794 R	124,51	
	TH 32 S (PR-2B)	Mini Z8	574798 R	136,96	
	U 16		578374	165,66	
	U 20		578378	165,66	
	U 26 ⁷⁾		578392	194,31	
	U 32		578382	194,31	
	U 40		578386	236,66	
	SANHA 3fit-Press PPSU Serie 35000	B 16		578468	193,28
		B 20		578472	193,28
		B 26		578474	213,00
		B 32		578476	213,00
		F 16		578456	168,68
		F 20		578460	168,68
		F 26		578462	182,48
		F 32		578464	182,48
F 16 S (PR-2B)**		Mini Z8	574728 R	124,51	
F 20 S (PR-2B)**		Mini Z8	574730 R	124,51	
F 26 S (PR-2B)**		Mini Z8	574732 R	124,51	
F 32 S (PR-2B)		Mini Z8	574734 R	136,96	
H 16			578400	159,75	
H 20			578406	159,75	
H 26			578410	159,75	
H 32			578412	159,75	
TH 16			578352 R	177,08	
TH 20			578358 R	177,08	
TH 26			578362 R	177,08	
TH 32			578364	177,08	
TH 16 S (PR-2B)**		Mini Z8	574782 R	124,51	
TH 20 S (PR-2B)**		Mini Z8	574788 R	124,51	
TH 26 S (PR-2B)**		Mini Z8	574794 R	124,51	
TH 32 S (PR-2B)		Mini Z8	574798 R	136,96	
U 16			578374	165,66	
U 20			578378	165,66	
U 26 ⁷⁾			578392	194,31	
U 32			578382	194,31	
SANHA Heavy Steel Press		VMP 1/2" G (OD 21,3 mm)		578666 R	204,17
		VMPz 3/4" (OD 26,9 mm)		578664	204,17
		VMP 1/2" G (OD 21,3 mm) ⁽³⁾		578666 R	204,17
SANHA Heavy Steel Press Gas		VMPz 3/4" (OD 26,9 mm)		578664	204,17
				578666 R	204,17
SANHA-NiroSan Gas Presssystem Serie 17000		SA 15		578514	176,56
		SA 18		578518	176,56
		SA 22		578520	176,56
		SA 28		578522	176,56
		M 15 ⁽¹⁾		578312	146,98
		M 18 ⁽¹⁾		578314	146,98
	M 22 ⁽¹⁾		578316	146,98	
	M 28		578318	146,98	
	M 35		578390	178,12	
	M 15 S (PR-2B)	Mini Z8	574738 R	124,51	
	M 18 S (PR-2B)	Mini Z8	574740 R	124,51	
	M 22 S (PR-2B)	Mini Z8	574742 R	124,51	
	M 28 S (PR-2B)	Mini Z8	574744 R	124,51	
	M 35 S (PR-2B)	Mini Z8	574746 R	136,96	
	V 15 ⁽¹⁾		578328	146,98	
	V 18 ⁽¹⁾		578332	146,98	
	V 22 ⁽¹⁾		578334	146,98	
	V 28		578336	146,98	
	V 35		578604	178,12	
	V 15 S (PR-2B)	Mini Z8	574752 R	124,51	
	V 18 S (PR-2B)	Mini Z8	574756 R	124,51	
	V 22 S (PR-2B)	Mini Z8	574758 R	124,51	
	V 28 S (PR-2B)	Mini Z8	574760 R	124,51	
	V 35 S (PR-2B)	Mini Z8	574762 R	136,96	

Sistema	Tenaza de prensar Mini / anillo de prensa	Accionamiento con tenaza adaptadora	Código	€	
SANHA-NiroSan Industry Presssystem Serie 18000	SA 15		578514	176,56	
	SA 18		578518	176,56	
	SA 22		578520	176,56	
	SA 28		578522	176,56	
	M 15 ⁽¹⁾		578312	146,98	
	M 18 ⁽¹⁾		578314	146,98	
	M 22 ⁽¹⁾		578316	146,98	
	M 28		578318	146,98	
	M 35		578390	178,12	
	M 15 S (PR-2B)	Mini Z8	574738 R	124,51	
	M 18 S (PR-2B)	Mini Z8	574740 R	124,51	
	M 22 S (PR-2B)	Mini Z8	574742 R	124,51	
	M 28 S (PR-2B)	Mini Z8	574744 R	124,51	
	M 35 S (PR-2B)	Mini Z8	574746 R	136,96	
	V 15 ⁽¹⁾		578328	146,98	
	V 18 ⁽¹⁾		578332	146,98	
	V 22 ⁽¹⁾		578334	146,98	
	V 28		578336	146,98	
	V 35		578604	178,12	
	V 15 S (PR-2B)	Mini Z8	574752 R	124,51	
	V 18 S (PR-2B)	Mini Z8	574756 R	124,51	
	V 22 S (PR-2B)	Mini Z8	574758 R	124,51	
	V 28 S (PR-2B)	Mini Z8	574760 R	124,51	
	V 35 S (PR-2B)	Mini Z8	574762 R	136,96	
	SANHA-NiroSan- Presssystem Serie 9000	SA 15		578514	176,56
		SA 18		578518	176,56
		SA 22		578520	176,56
		SA 28		578522	176,56
M 15 ⁽¹⁾			578312	146,98	
M 18 ⁽¹⁾			578314	146,98	
M 22 ⁽¹⁾			578316	146,98	
M 28			578318	146,98	
M 35			578390	178,12	
M 15 S (PR-2B)		Mini Z8	574738 R	124,51	
M 18 S (PR-2B)		Mini Z8	574740 R	124,51	
M 22 S (PR-2B)		Mini Z8	574742 R	124,51	
M 28 S (PR-2B)		Mini Z8	574744 R	124,51	
M 35 S (PR-2B)		Mini Z8	574746 R	136,96	
V 15 ⁽¹⁾			578328	146,98	
V 18 ⁽¹⁾			578332	146,98	
V 22 ⁽¹⁾			578334	146,98	
V 28			578336	146,98	
V 35			578604	178,12	
V 15 S (PR-2B)		Mini Z8	574752 R	124,51	
V 18 S (PR-2B)		Mini Z8	574756 R	124,51	
V 22 S (PR-2B)		Mini Z8	574758 R	124,51	
V 28 S (PR-2B)		Mini Z8	574760 R	124,51	
V 35 S (PR-2B)		Mini Z8	574762 R	136,96	
SANHA-NiroSan SF Presssystem Serie 19000 (silicone free)		SA 15		578514	176,56
	SA 18		578518	176,56	
	SA 22		578520	176,56	
	SA 28		578522	176,56	
	M 15 ⁽¹⁾		578312	146,98	
	M 18 ⁽¹⁾		578314	146,98	
	M 22 ⁽¹⁾		578316	146,98	
	M 28		578318	146,98	
	M 35		578390	178,12	
	M 15 S (PR-2B)	Mini Z8	574738 R	124,51	
	M 18 S (PR-2B)	Mini Z8	574740 R	124,51	
	M 22 S (PR-2B)	Mini Z8	574742 R	124,51	
	M 28 S (PR-2B)	Mini Z8	574744 R	124,51	
	M 35 S (PR-2B)	Mini Z8	574746 R	136,96	
	V 15 ⁽¹⁾		578328	146,98	
	V 18 ⁽¹⁾		578332	146,98	
	V 22 ⁽¹⁾		578334	146,98	
	V 28		578336	146,98	
	V 35		578604	178,12	
	V 15 S (PR-2B)	Mini Z8	574752 R	124,51	
	V 18 S (PR-2B)	Mini Z8	574756 R	124,51	
	V 22 S (PR-2B)	Mini Z8	574758 R	124,51	
	V 28 S (PR-2B)	Mini Z8	574760 R	124,51	
	V 35 S (PR-2B)	Mini Z8	574762 R	136,96	
	SANHA NiroTherm Serie 91000	SA 15		578514	176,56
SA 18			578518	176,56	
SA 22			578520	176,56	
SA 28			578522	176,56	
M 15 ⁽¹⁾			578312	146,98	
M 18 ⁽¹⁾			578314	146,98	
M 22 ⁽¹⁾			578316	146,98	
M 28			578318	146,98	
M 35			578390	178,12	
M 15 S (PR-2B)		Mini Z8	574738 R	124,51	
M 18 S (PR-2B)		Mini Z8	574740 R	124,51	
M 22 S (PR-2B)		Mini Z8	574742 R	124,51	
M 28 S (PR-2B)		Mini Z8	574744 R	124,51	
M 35 S (PR-2B)		Mini Z8	574746 R	136,96	
V 15 ⁽¹⁾			578328	146,98	
V 18 ⁽¹⁾		578332	146,98		
V 22 ⁽¹⁾		578334	146,98		
V 28		578336	146,98		
V 35		578604	178,12		
V 15 S (PR-2B)	Mini Z8	574752 R	124,51		
V 18 S (PR-2B)	Mini Z8	574756 R	124,51		
V 22 S (PR-2B)	Mini Z8	574758 R	124,51		
V 28 S (PR-2B)	Mini Z8	574760 R	124,51		
V 35 S (PR-2B)	Mini Z8	574762 R	136,96		

Sistema	Tenaza de prensar Mini/ anillo de prensa	Accionamiento con tenaza adaptadora	Código	€	Sistema	Tenaza de prensar Mini/ anillo de prensa	Accionamiento con tenaza adaptadora	Código	€	
SANHA NiroTherm Industry Serie 98000	SA 15		578514	176,56	SANHA-Press Pressfittings Serie 6000	SA 12		578510	256,39	
	SA 18		578518	176,56		SA 14		578512	256,39	
	SA 22		578520	176,56		SA 15		578514	176,56	
	SA 28		578522	176,56		SA 16		578516	176,56	
	M 15 ¹⁾		578312	146,98		SA 18		578518	176,56	
	M 18 ¹⁾		578314	146,98		SA 22		578520	176,56	
	M 22 ¹⁾		578316	146,98		SA 28		578522	176,56	
	M 28		578318	146,98		M 12		578310	146,98	
	M 35		578390	178,12		M 15 ¹⁾		578312	146,98	
	M 15 S (PR-2B)	Mini Z8	574738 R	124,51		M 18 ¹⁾		578314	146,98	
	M 18 S (PR-2B)	Mini Z8	574740 R	124,51		M 22 ¹⁾		578316	146,98	
	M 22 S (PR-2B)	Mini Z8	574742 R	124,51		M 28		578318	146,98	
	M 28 S (PR-2B)	Mini Z8	574744 R	124,51		M 35		578390	178,12	
	M 35 S (PR-2B)	Mini Z8	574746 R	136,96		M 12 S (PR-2B)	Mini Z8	574736 R	124,51	
	V 15 ¹⁾		578328	146,98		M 15 S (PR-2B)	Mini Z8	574738 R	124,51	
	V 18 ¹⁾		578332	146,98		M 18 S (PR-2B)	Mini Z8	574740 R	124,51	
	V 22 ¹⁾		578334	146,98		M 22 S (PR-2B)	Mini Z8	574742 R	124,51	
	V 28		578336	146,98		M 28 S (PR-2B)	Mini Z8	574744 R	124,51	
	V 35		578604	178,12		M 35 S (PR-2B)	Mini Z8	574746 R	136,96	
	V 15 S (PR-2B)	Mini Z8	574752 R	124,51		V 12		578324	146,98	
	V 18 S (PR-2B)	Mini Z8	574756 R	124,51		V 14		578326	146,98	
	V 22 S (PR-2B)	Mini Z8	574758 R	124,51		VG 14		578338	146,98	
	V 28 S (PR-2B)	Mini Z8	574760 R	124,51		V 15 ¹⁾		578328	146,98	
	V 35 S (PR-2B)	Mini Z8	574762 R	136,96		V 16		578330	146,98	
	SANHA-Press Chrom Serie 16000	SA 12		578510		256,39	VG 16		578340	146,98
		SA 15		578514		176,56	V 18 ¹⁾		578332	146,98
SA 18			578518	176,56	V 22 ¹⁾		578334	146,98		
SA 22			578520	176,56	V 28		578336	146,98		
SA 28			578522	176,56	V 35		578604	178,12		
M 12			578310	146,98	V 12 S (PR-2B)	Mini Z8	574748 R	124,51		
M 15 ¹⁾			578312	146,98	VG 14 S (PR-2B)	Mini Z8	574750 R	124,51		
M 18 ¹⁾			578314	146,98	V 15 S (PR-2B)	Mini Z8	574752 R	124,51		
M 22 ¹⁾			578316	146,98	VG 16 S (PR-2B)	Mini Z8	574754 R	124,51		
M 28			578318	146,98	V 18 S (PR-2B)	Mini Z8	574756 R	124,51		
M 12 S (PR-2B)		Mini Z8	574736 R	124,51	V 22 S (PR-2B)	Mini Z8	574758 R	124,51		
M 15 S (PR-2B)		Mini Z8	574738 R	124,51	V 28 S (PR-2B)	Mini Z8	574760 R	124,51		
M 18 S (PR-2B)		Mini Z8	574740 R	124,51	V 35 S (PR-2B)	Mini Z8	574762 R	136,96		
M 22 S (PR-2B)		Mini Z8	574742 R	124,51	SANHA-Press SOLAR Pressfittings Serie 12000/ Serie 13000	SA 12		578510	256,39	
M 28 S (PR-2B)		Mini Z8	574744 R	124,51		SA 15		578514	176,56	
V 12			578324	146,98		SA 18		578518	176,56	
V 15 ¹⁾			578328	146,98		SA 22		578520	176,56	
V 18 ¹⁾			578332	146,98		SA 28		578522	176,56	
V 22 ¹⁾			578334	146,98		M 12		578310	146,98	
V 28			578336	146,98		M 15 ¹⁾		578312	146,98	
V 12 S (PR-2B)		Mini Z8	574748 R	124,51		M 18 ¹⁾		578314	146,98	
V 15 S (PR-2B)		Mini Z8	574752 R	124,51		M 22 ¹⁾		578316	146,98	
V 18 S (PR-2B)		Mini Z8	574756 R	124,51		M 28		578318	146,98	
V 22 S (PR-2B)		Mini Z8	574758 R	124,51		M 35		578390	178,12	
V 28 S (PR-2B)		Mini Z8	574760 R	124,51		M 12 S (PR-2B)	Mini Z8	574736 R	124,51	
SANHA-Press GAS Pressfittings Serie 10000/ Serie 11000		SA 12		578510		256,39	M 15 S (PR-2B)	Mini Z8	574738 R	124,51
	SA 14		578512	256,39		M 18 S (PR-2B)	Mini Z8	574740 R	124,51	
	SA 15		578514	176,56		M 22 S (PR-2B)	Mini Z8	574742 R	124,51	
	SA 16		578516	176,56		M 28 S (PR-2B)	Mini Z8	574744 R	124,51	
	SA 18		578518	176,56		M 35 S (PR-2B)	Mini Z8	574746 R	136,96	
	SA 22		578520	176,56		V 12		578324	146,98	
	SA 28		578522	176,56		V 14		578326	146,98	
	M 12		578310	146,98		VG 14		578338	146,98	
	M 15 ¹⁾		578312	146,98		V 15 ¹⁾		578328	146,98	
	M 18 ¹⁾		578314	146,98		V 16		578330	146,98	
	M 22 ¹⁾		578316	146,98		VG 16		578340	146,98	
	M 28		578318	146,98		V 18 ¹⁾		578332	146,98	
	M 35		578390	178,12		V 22 ¹⁾		578334	146,98	
	M 12 S (PR-2B)	Mini Z8	574736 R	124,51		V 28		578336	146,98	
	M 15 S (PR-2B)	Mini Z8	574738 R	124,51	V 35		578604	178,12		
	M 18 S (PR-2B)	Mini Z8	574740 R	124,51	V 12 S (PR-2B)	Mini Z8	574748 R	124,51		
	M 22 S (PR-2B)	Mini Z8	574742 R	124,51	V 15 S (PR-2B)	Mini Z8	574752 R	124,51		
	M 28 S (PR-2B)	Mini Z8	574744 R	124,51	V 18 S (PR-2B)	Mini Z8	574756 R	124,51		
	M 35 S (PR-2B)	Mini Z8	574746 R	136,96	V 22 S (PR-2B)	Mini Z8	574758 R	124,51		
	V 12		578324	146,98	V 28 S (PR-2B)	Mini Z8	574760 R	124,51		
	V 14		578326	146,98	V 35 S (PR-2B)	Mini Z8	574762 R	136,96		
	VG 14		578338	146,98						
	V 15 ¹⁾		578328	146,98						
	V 16		578330	146,98						
	VG 16		578340	146,98						
	V 18 ¹⁾		578332	146,98						
V 22 ¹⁾		578334	146,98							
V 28		578336	146,98							
V 35		578604	178,12							
V 12 S (PR-2B)	Mini Z8	574748 R	124,51							
VG 14 S (PR-2B)	Mini Z8	574750 R	124,51							
V 15 S (PR-2B)	Mini Z8	574752 R	124,51							
VG 16 S (PR-2B)	Mini Z8	574754 R	124,51							
V 18 S (PR-2B)	Mini Z8	574756 R	124,51							
V 22 S (PR-2B)	Mini Z8	574758 R	124,51							
V 28 S (PR-2B)	Mini Z8	574760 R	124,51							
V 35 S (PR-2B)	Mini Z8	574762 R	136,96							

Sistemas de pressfitting para gas, sólo pueden ser prensados con las tenazas de prensar Mini/anillos de prensar marcadas en amarillo en la tabla.

Debe observarse la normativa nacional. Lea y respete las instrucciones de uso y montaje proporcionadas por los proveedores/fabricantes del sistema.

** También se puede accionar con la prensadora radial manual REMS Eco-Press mediante las tenazas intermedias Z8, consulte la página 185. Debe observarse la normativa nacional.

- 1) Emplear únicamente tenazas a partir de la identificación "108" (1^{er} trimestre de 2008), "208" (2^{do} trimestre de 2008) etc.. Todas las mordazas de prensar están marcadas con esta indicación.
- 2) Para insertar cunas de prensar adecuadas.
- 3) Emplear únicamente tenazas a partir de la identificación „117” (1^{er} trimestre de 2017), „217” (2^{do} trimestre de 2017) etc.. Todas las mordazas de prensar están marcadas con esta indicación.
- 4) Para tubos según la norma técnica EN. Respete las instrucciones de uso proporcionadas por los proveedores/fabricantes del sistema.
- 5) Para tubos según la norma técnica ASTM. Respete las instrucciones de uso proporcionadas por los proveedores/fabricantes del sistema.
- 6) Para instalaciones de gas, se deben usar únicamente tenazas de prensar Mini que tengan la marca "VMP ½" G" en las mordazas.
- 7) Designación anterior: tenaza de prensar Mini C 26

Homologaciones de las REMS herramientas de prensar para los sistemas de pressfitting: Estado 27.10.2023. El estado actual correspondiente se puede encontrar en Internet: www.rems.de > Downloads > Catálogos de producto > Catálogo REMS. Tenazas adaptadoras, consulte la página 183. Tenazas de prensar para otros sistemas de Pressfitting sobre demanda.

REMS tenazas de prensar Mini

REMS anillos de prensar

Accesorios para prensadoras radiales REMS 22 kN

Sistema	Tenaza de prensar Mini / anillo de prensa	Accionamiento con tenaza adaptadora	Código	€	
SANHA PURAPRESS Serie 8000	SA 12		578510	256,39	
	SA 14		578512	256,39	
	SA 15		578514	176,56	
	SA 16		578516	176,56	
	SA 18		578518	176,56	
	SA 22		578520	176,56	
	SA 28		578522	176,56	
	M 12 ¹⁾		578310	146,98	
	M 15 ¹⁾		578312	146,98	
	M 18 ¹⁾		578314	146,98	
	M 22 ¹⁾		578316	146,98	
	M 28 ¹⁾		578318	146,98	
	M 35 ¹⁾		578390	178,12	
	M 12 S (PR-2B)	Mini Z8	574736 R	124,51	
	M 15 S (PR-2B)	Mini Z8	574738 R	124,51	
	M 18 S (PR-2B)	Mini Z8	574740 R	124,51	
	M 22 S (PR-2B)	Mini Z8	574742 R	124,51	
	M 28 S (PR-2B)	Mini Z8	574744 R	124,51	
	M 35 S (PR-2B)	Mini Z8	574746 R	136,96	
	V 12		578324	146,98	
	V 14		578326	146,98	
	VG 14		578338	146,98	
	V 15 ¹⁾		578328	146,98	
	V 16		578330	146,98	
	VG 16		578340	146,98	
	V 18 ¹⁾		578332	146,98	
	V 22 ¹⁾		578334	146,98	
	V 28		578336	146,98	
	V 35		578604	178,12	
	V 12 S (PR-2B)	Mini Z8	574748 R	124,51	
	VG 14 S (PR-2B)	Mini Z8	574750 R	124,51	
	V 15 S (PR-2B)	Mini Z8	574752 R	124,51	
	VG 16 S (PR-2B)	Mini Z8	574754 R	124,51	
	V 18 S (PR-2B)	Mini Z8	574756 R	124,51	
	V 22 S (PR-2B)	Mini Z8	574758 R	124,51	
	V 28 S (PR-2B)	Mini Z8	574760 R	124,51	
	V 35 S (PR-2B)	Mini Z8	574762 R	136,96	
	SANHA-Therm Serie 24000	SA 12		578510	256,39
		SA 15		578514	176,56
		SA 18		578518	176,56
SA 22			578520	176,56	
SA 28			578522	176,56	
M 12			578310	146,98	
M 15 ¹⁾			578312	146,98	
M 18 ¹⁾			578314	146,98	
M 22 ¹⁾			578316	146,98	
M 28			578318	146,98	
M 35			578390	178,12	
M 12 S (PR-2B)		Mini Z8	574736 R	124,51	
M 15 S (PR-2B)		Mini Z8	574738 R	124,51	
M 18 S (PR-2B)		Mini Z8	574740 R	124,51	
M 22 S (PR-2B)		Mini Z8	574742 R	124,51	
M 28 S (PR-2B)		Mini Z8	574744 R	124,51	
M 35 S (PR-2B)		Mini Z8	574746 R	136,96	
V 12			578324	146,98	
V 15 ¹⁾			578328	146,98	
V 18 ¹⁾			578332	146,98	
V 22 ¹⁾			578334	146,98	
V 28			578336	146,98	
V 35			578604	178,12	
V 12 S (PR-2B)		Mini Z8	574748 R	124,51	
V 15 S (PR-2B)		Mini Z8	574752 R	124,51	
V 18 S (PR-2B)		Mini Z8	574756 R	124,51	
V 22 S (PR-2B)		Mini Z8	574758 R	124,51	
V 28 S (PR-2B)		Mini Z8	574760 R	124,51	
V 35 S (PR-2B)		Mini Z8	574762 R	136,96	
SANHA-Therm Industry Serie 28000		SA 12		578510	256,39
		SA 15		578514	176,56
		SA 18		578518	176,56
		SA 22		578520	176,56
		SA 28		578522	176,56
		M 12		578310	146,98
		M 15 ¹⁾		578312	146,98
		M 18 ¹⁾		578314	146,98
		M 22 ¹⁾		578316	146,98
		M 28		578318	146,98
		M 35		578390	178,12
	M 12 S (PR-2B)	Mini Z8	574736 R	124,51	
	M 15 S (PR-2B)	Mini Z8	574738 R	124,51	
	M 18 S (PR-2B)	Mini Z8	574740 R	124,51	
	M 22 S (PR-2B)	Mini Z8	574742 R	124,51	
	M 28 S (PR-2B)	Mini Z8	574744 R	124,51	
	M 35 S (PR-2B)	Mini Z8	574746 R	136,96	
	V 12		578324	146,98	
	V 15 ¹⁾		578328	146,98	
	V 18 ¹⁾		578332	146,98	
	V 22 ¹⁾		578334	146,98	
	V 28		578336	146,98	
	V 35		578604	178,12	
	V 12 S (PR-2B)	Mini Z8	574748 R	124,51	
	V 15 S (PR-2B)	Mini Z8	574752 R	124,51	
	V 18 S (PR-2B)	Mini Z8	574756 R	124,51	
	V 22 S (PR-2B)	Mini Z8	574758 R	124,51	
	V 28 S (PR-2B)	Mini Z8	574760 R	124,51	
	V 35 S (PR-2B)	Mini Z8	574762 R	136,96	

Sistema	Tenaza de prensar Mini / anillo de prensa	Accionamiento con tenaza adaptadora	Código	€	
SANITOP PERMATUBO INOX	M 15		578312	146,98	
	M 18		578314	146,98	
	M 22		578316	146,98	
	M 28		578318	146,98	
	M 35		578390	178,12	
	M 15 S (PR-2B)	Mini Z8	574738 R	124,51	
	M 18 S (PR-2B)	Mini Z8	574740 R	124,51	
	M 22 S (PR-2B)	Mini Z8	574742 R	124,51	
	M 28 S (PR-2B)	Mini Z8	574744 R	124,51	
	M 35 S (PR-2B)	Mini Z8	574746 R	136,96	
	SANPRO THPRESS	TH 16		578352 R	177,08
		TH 20		578358 R	177,08
TH 26			578362 R	177,08	
TH 32			578364	177,08	
TH 16 S (PR-2B)**		Mini Z8	574782 R	124,51	
TH 20 S (PR-2B)**		Mini Z8	574788 R	124,51	
SATEC SK VITerm	TH 16		578352 R	177,08	
	TH 18		578356	177,08	
	TH 20		578358 R	177,08	
	TH 26		578362 R	177,08	
	TH 32		578364	177,08	
	U 40		578386	236,66	
SAVEUR REFLEX PEX Water	TH 16		578352 R	177,08	
	TH 20		578358 R	177,08	
	TH 25		578360	177,08	
	TH 32		578364	177,08	
SAVEUR REFLEX PEX-AL-PEX Gas	TH 16		578352 R	177,08	
	TH 20		578358 R	177,08	
	TH 25		578360	177,08	
	TH 32		578364	177,08	
Schütz duo-flex tri-o-flex	TH 14		578348	177,08	
	TH 16		578352 R	177,08	
	TH 17		578354	177,08	
	TH 20		578358 R	177,08	
	TH 25		578360	177,08	
	TH 16 S (PR-2B)**	Mini Z8	574782 R	124,51	
Schwer Fittings AQUApress	TH 20 S (PR-2B)**	Mini Z8	574788 R	124,51	
	M 12		578310	146,98	
	M 15		578312	146,98	
	M 18		578314	146,98	
	M 22		578316	146,98	
	M 28		578318	146,98	
Seppelfricke > Aalberts integrated piping systems	M 35		578390	178,12	
	M 12 S (PR-2B)	Mini Z8	574736 R	124,51	
	M 15 S (PR-2B)	Mini Z8	574738 R	124,51	
	M 18 S (PR-2B)	Mini Z8	574740 R	124,51	
	M 22 S (PR-2B)	Mini Z8	574742 R	124,51	
	M 28 S (PR-2B)	Mini Z8	574744 R	124,51	
	M 35 S (PR-2B)	Mini Z8	574746 R	136,96	
	TH 14		578348	177,08	
	TH 16		578352 R	177,08	
	TH 20		578358 R	177,08	
	TH 26		578362 R	177,08	
	TH 32		578364	177,08	
SESTA sistema multistrato	H 16		578400	159,75	
	H 20		578406	159,75	
	TH 14		578348	177,08	
	TH 16		578352 R	177,08	
	TH 18		578356	177,08	
	TH 20		578358 R	177,08	
SIGMA LI Premium	TH 26		578362 R	177,08	
	TH 32		578364	177,08	
	TH 16 S (PR-2B)**	Mini Z8	574782 R	124,51	
	TH 20 S (PR-2B)**	Mini Z8	574788 R	124,51	
	TH 25 S (PR-2B)**	Mini Z8	574792 R	124,51	
	TH 32 S (PR-2B)	Mini Z8	574798 R	136,96	
	U 16		578374	165,66	
	U 20		578378	165,66	
	U 25		578380	165,66	
	U 32		578382	194,31	
	SLOVARM PEX-THERM	U 16		578374	165,66
		U 20		578378	165,66
H 26			578410	159,75	
U 32			578382	194,31	
H 16			578400	159,75	
H 20			578406	159,75	
H 26			578410	159,75	
H 32			578412	159,75	

Sistema	Tenaza de prensar Mini/ anillo de prensa	Accionamiento con tenaza adaptadora	Código	€	
STANDARD HIDRAULICA MultiStandard	H 16		578400	159,75	
	H 20		578406	159,75	
	H 25		578408	159,75	
	H 32		578412	159,75	
	RFz 16		578492	184,45	
	RFz 20		578494	184,45	
	RFz 25		578496	184,45	
	RFz 32		578498	184,45	
	TH 16		578352 R	177,08	
	TH 20		578358 R	177,08	
	TH 25		578360	177,08	
	TH 32		578364	177,08	
	TH 16 S (PR-2B)**	Mini Z8	574782 R	124,51	
	TH 20 S (PR-2B)**	Mini Z8	574788 R	124,51	
	TH 25 S (PR-2B)**	Mini Z8	574792 R	124,51	
	TH 32 S (PR-2B)	Mini Z8	574798 R	136,96	
	U 16		578374	165,66	
	U 18		578376	165,66	
	U 20		578378	165,66	
	U 25		578380	165,66	
	U 32		578382	194,31	
	U 40		578386	236,66	
steeltrade Pressssystem Edelstahl Kontur M	M 15		578312	146,98	
	M 18 ¹⁾		578314	146,98	
	M 22		578316	146,98	
	M 28 ¹⁾		578318	146,98	
	M 35		578390	178,12	
	M 15 S (PR-2B)	Mini Z8	574738 R	124,51	
	M 18 S (PR-2B)	Mini Z8	574740 R	124,51	
	M 22 S (PR-2B)	Mini Z8	574742 R	124,51	
	M 28 S (PR-2B)	Mini Z8	574744 R	124,51	
	M 35 S (PR-2B)	Mini Z8	574746 R	136,96	
	STELBI Polikraft	H 16		578400	159,75
		H 20		578406	159,75
H 26			578410	159,75	
TH 16			578352 R	177,08	
TH 20			578358 R	177,08	
TH 26			578362 R	177,08	
TH 32			578364	177,08	
TH 40			578624	234,69	
TH 16 S (PR-2B)**		Mini Z8	574782 R	124,51	
TH 20 S (PR-2B)**		Mini Z8	574788 R	124,51	
TH 26 S (PR-2B)**		Mini Z8	574794 R	124,51	
TH 32 S (PR-2B)		Mini Z8	574798 R	136,96	
U 16			578374	165,66	
U 20			578378	165,66	
U 26 ⁷⁾		578392	194,31		
STELBI Stelgas	TH 16		578352 R	177,08	
	TH 20		578358 R	177,08	
	TH 26		578362 R	177,08	
	TH 16 S (PR-2B)**	Mini Z8	574782 R	124,51	
	TH 20 S (PR-2B)**	Mini Z8	574788 R	124,51	
	TH 26 S (PR-2B)**	Mini Z8	574794 R	124,51	
STH Westco COPPER PRESS	M 15		578312	146,98	
	M 22		578316	146,98	
	M 28		578318	146,98	
	M 35		578390	178,12	
	M 15 S (PR-2B)	Mini Z8	574738 R	124,51	
	M 22 S (PR-2B)	Mini Z8	574742 R	124,51	
M 28 S (PR-2B)	Mini Z8	574744 R	124,51		
M 35 S (PR-2B)	Mini Z8	574746 R	136,96		

T

TDM BRASS Serie 1600	H 16		578400	159,75
	H 18		578404	159,75
	H 20		578406	159,75
	H 25		578408	159,75
	H 26		578410	159,75
	H 32		578412	159,75
	TH 16		578352 R	177,08
	TH 18		578356	177,08
	TH 20		578358 R	177,08
	TH 25		578360	177,08
	TH 26		578362 R	177,08
	THL 32		578368	177,08
	TH 40		578624	234,69
	TH 16 S (PR-2B)**	Mini Z8	574782 R	124,51
	TH 18 S (PR-2B)**	Mini Z8	574786 R	124,51
	TH 20 S (PR-2B)**	Mini Z8	574788 R	124,51
	TH 25 S (PR-2B)**	Mini Z8	574792 R	124,51
	TH 26 S (PR-2B)**	Mini Z8	574794 R	124,51
	U 16		578374	165,66
	U 18		578376	165,66
	U 20		578378	165,66
	U 25		578380	165,66
	U 26 ⁷⁾		578392	194,31
	U 32		578382	194,31

Sistema	Tenaza de prensar Mini/ anillo de prensa	Accionamiento con tenaza adaptadora	Código	€
TDM BRASS Serie 2600	H 16		578400	159,75
	H 18		578404	159,75
	H 20		578406	159,75
	H 25		578408	159,75
	H 26		578410	159,75
	H 32		578412	159,75
	TH 16		578352 R	177,08
	TH 18		578356	177,08
	TH 20		578358 R	177,08
	TH 25		578360	177,08
	TH 26		578362 R	177,08
	THL 32		578368	177,08
	TH 16 S (PR-2B)**	Mini Z8	574782 R	124,51
	TH 18 S (PR-2B)**	Mini Z8	574786 R	124,51
	TH 20 S (PR-2B)**	Mini Z8	574788 R	124,51
	TH 25 S (PR-2B)**	Mini Z8	574792 R	124,51
	TH 26 S (PR-2B)**	Mini Z8	574794 R	124,51
	U 16		578374	165,66
	U 18		578376	165,66
	U 20		578378	165,66
	U 25		578380	165,66
	U 26 ⁷⁾		578392	194,31
	U 32		578382	194,31
TDM BRASS Serie 1700 gas	TH 16		578352 R	177,08
	TH 20		578358 R	177,08
	TH 26		578362 R	177,08
	THL 32		578368	177,08
	TH 16 S (PR-2B)**	Mini Z8	574782 R	124,51
TH 20 S (PR-2B)**	Mini Z8	574788 R	124,51	
TH 26 S (PR-2B)**	Mini Z8	574794 R	124,51	
TermoConcept TC-PRESS	Basic E01 ¹⁾		578618	305,17
THERMOLUTZ	H 14		578398	159,75
	H 16		578400	159,75
	TH 20		578358 R	177,08
	TH 20 S (PR-2B)**	Mini Z8	574788 R	124,51
TE-SA TE-SA press serie 800	TH 14		578348	177,08
	TH 16		578352 R	177,08
	TH 18		578356	177,08
	TH 20		578358 R	177,08
	TH 26		578362 R	177,08
	TH 32		578364	177,08
	TH 40		578624	234,69
	TH 14 S (PR-2B)**	Mini Z8	574778 R	124,51
TH 16 S (PR-2B)**	Mini Z8	574782 R	124,51	
TH 18 S (PR-2B)**	Mini Z8	574786 R	124,51	
TH 20 S (PR-2B)**	Mini Z8	574788 R	124,51	
TH 26 S (PR-2B)**	Mini Z8	574794 R	124,51	
TH 32 S (PR-2B)	Mini Z8	574798 R	136,96	
THERMACOME ACOPEX ALU	H 16		578400	159,75
	H 20		578406	159,75
	H 26		578410	159,75
	H 32		578412	159,75
	TH 16		578352 R	177,08
	TH 20		578358 R	177,08
	TH 26		578362 R	177,08
	TH 32		578364	177,08
	U 16		578374	165,66
	U 20		578378	165,66
	U 32		578382	194,31
	TIEMME 1650 AL-COBRAPEX	TH 14		578348
TH 16			578352 R	177,08
TH 18			578356	177,08
TH 20			578358 R	177,08
TH 25			578360	177,08
TH 26			578362 R	177,08
THL 32			578368	177,08
TH 40			578624	234,69
TH 14 S (PR-2B)**		Mini Z8	574778 R	124,51
TH 16 S (PR-2B)**		Mini Z8	574782 R	124,51
TH 18 S (PR-2B)**		Mini Z8	574786 R	124,51
TH 20 S (PR-2B)**		Mini Z8	574788 R	124,51
TH 25 S (PR-2B)**		Mini Z8	574792 R	124,51
TH 26 S (PR-2B)**	Mini Z8	574794 R	124,51	
TIEMME 1700 COBRAPEX	RFz 12		578490	184,45
	RFz 16		578492	184,45
	RFz 20		578494	184,45
	RFz 25		578496	184,45
	RFz 32		578498	184,45
	TH 40		578624	234,69

Sistemas de pressfitting para gas, sólo pueden ser prensados con las tenazas de prensar Mini/anillos de prensar marcadas en amarillo en la tabla.

Debe observarse la normativa nacional. Lea y respete las instrucciones de uso y montaje proporcionadas por los proveedores/fabricantes del sistema.

** También se puede accionar con la prensadora radial manual REMS Eco-Press mediante las tenazas intermedias Z8, consulte la página 185. Debe observarse la normativa nacional.

¹⁾ Emplear únicamente tenazas a partir de la identificación "108" (1er trimestre de 2008), "208" (2do trimestre de 2008) etc.. Todas las mordazas de prensar están marcadas con está indicación.

²⁾ Para insertar cunas de prensar adecuadas.

³⁾ Emplear únicamente tenazas a partir de la identificación „117" (1er trimestre de 2017), „217" (2do trimestre de 2017) etc.. Todas las mordazas de prensar están marcadas con está indicación.

⁴⁾ Para tubos según la norma técnica EN. Respete las instrucciones de uso proporcionadas por los proveedores/fabricantes del sistema.

⁵⁾ Para tubos según la norma técnica ASTM. Respete las instrucciones de uso proporcionadas por los proveedores/fabricantes del sistema.

⁶⁾ Para instalaciones de gas, se deben usar únicamente tenazas de prensar Mini que tengan la marca "VMP ½" G" en las mordazas.

⁷⁾ Designación anterior: tenaza de prensar Mini C 26

Homologaciones de las REMS herramientas de prensar para los sistemas de pressfitting: Estado 27.10.2023. El estado actual correspondiente se puede encontrar

en Internet: www.rems.de > Downloads > Catálogos de producto > Catálogo REMS.

Tenazas adaptadoras, consulte la página 183. Tenazas de prensar para otros sistemas de Pressfitting sobre demanda.

REMS tenazas de prensar Mini
REMS anillos de prensar

Accesorios para prensadoras radiales REMS 22 kN

Sistema	Tenaza de prensar Mini / anillo de prensa	Accionamiento con tenaza adaptadora	Código	€	
TIEMME 1650 AL-COBRAPEX GAS	TH 16		578352 R	177,08	
	TH 20		578358 R	177,08	
	TH 26		578362 R	177,08	
	THL 32		578368	177,08	
	TH 16 S (PR-2B)**	Mini Z8	574782 R	124,51	
	TH 20 S (PR-2B)**	Mini Z8	574788 R	124,51	
TH 26 S (PR-2B)**	Mini Z8	574794 R	124,51		
TIGRE ALPEX GAS	TH 16		578352 R	177,08	
	TH 20		578358 R	177,08	
	TH 26		578362 R	177,08	
	TH 32		578364	177,08	
TKM Systemtechnik	TH 14		578348	177,08	
	TH 16		578352 R	177,08	
	TH 20		578358 R	177,08	
	TH 26		578362 R	177,08	
	TH 32		578364	177,08	
TH 40		578624	234,69		
TRA Multi TRA+	H 16		578400	159,75	
	H 20		578406	159,75	
	H 25		578408	159,75	
	H 26		578410	159,75	
	H 32		578412	159,75	
	TH 16		578352 R	177,08	
	TH 20		578358 R	177,08	
	TH 25		578360	177,08	
	TH 26		578362 R	177,08	
	TH 32		578364	177,08	
	TH 40		578624	234,69	
	TH 16 S (PR-2B)**	Mini Z8	574782 R	124,51	
	TH 20 S (PR-2B)**	Mini Z8	574788 R	124,51	
	TH 25 S (PR-2B)**	Mini Z8	574792 R	124,51	
	TH 26 S (PR-2B)**	Mini Z8	574794 R	124,51	
TH 32 S (PR-2B)	Mini Z8	574798 R	136,96		
U 16		578374	165,66		
U 20		578378	165,66		
U 25		578380	165,66		
U 26 ⁷⁾		578392	194,31		
U 32		578382	194,31		
U 40		578386	236,66		
TRA MULTITRAPRESS	U 16		578374	165,66	
	U 18		578376	165,66	
	U 20		578378	165,66	
	U 25		578380	165,66	
	U 32		578382	194,31	
	U 40		578386	236,66	
TRA TRAPRESS	H 12		578396	159,75	
	H 16		578400	159,75	
	H 20		578406	159,75	
	H 25		578408	159,75	
	H 32		578412	159,75	
	Rfz 12		578490	184,45	
	Rfz 16		578492	184,45	
	Rfz 20		578494	184,45	
	Rfz 25		578496	184,45	
	Rfz 32		578498	184,45	
Tradelink	K16/P18		578592	184,45	
	K/20		578594	184,45	
	K/25		578596	184,45	
	K32		578598	184,45	
TradePex Crimp Water	K1/40		578600	184,45	
	Tradelink TradePex Crimp Gas	K16/P18		578592	184,45
		K/20		578594	184,45
		K/25		578596	184,45
K32			578598	184,45	
K1/40		578600	184,45		
TUBIPLAST ITALY MULTILAYER PIPE	H 16		578400	159,75	
	H 18		578404	159,75	
	H 20		578406	159,75	
	H 26		578410	159,75	
	H 32		578412	159,75	
	TH 16		578352 R	177,08	
	TH 18		578356	177,08	
	TH 20		578358 R	177,08	
	TH 26		578362 R	177,08	
	TH 32		578364	177,08	
	TH 40		578624	234,69	
	TH 16 S (PR-2B)**	Mini Z8	574782 R	124,51	
	TH 18 S (PR-2B)**	Mini Z8	574786 R	124,51	
	TH 20 S (PR-2B)**	Mini Z8	574788 R	124,51	
	TH 26 S (PR-2B)**	Mini Z8	574794 R	124,51	
TH 32 S (PR-2B)	Mini Z8	574798 R	136,96		
U 16		578374	165,66		
U 18		578376	165,66		
U 20		578378	165,66		
U 26 ⁷⁾		578392	194,31		
U 32		578382	194,31		
TUBIPLAST ITALY MULTILAYER PIPE GAS SYSTEM	TH 16		578352 R	177,08	
	TH 18		578356	177,08	
	TH 20		578358 R	177,08	
	TH 26		578362 R	177,08	
	TH 32		578364	177,08	
	TH 16 S (PR-2B)**	Mini Z8	574782 R	124,51	
	TH 18 S (PR-2B)**	Mini Z8	574786 R	124,51	
	TH 20 S (PR-2B)**	Mini Z8	574788 R	124,51	
	TH 26 S (PR-2B)**	Mini Z8	574794 R	124,51	
	TH 32 S (PR-2B)	Mini Z8	574798 R	136,96	

Sistema	Tenaza de prensar Mini / anillo de prensa	Accionamiento con tenaza adaptadora	Código	€
TWEETOP	U 16		578374	165,66
	U 20		578378	165,66
	U 25		578380	165,66
	U 32		578382	194,31
	U 40		578386	236,66
U				
UNICAL AG MAX-MULTIPEX	U 16		578374	165,66
	U 20		578378	165,66
	H 26		578410	159,75
	U 26 ⁷⁾		578392	194,31
	U 32		578382	194,31
UNIDELTA DELTAPRESS	TH 16		578352 R	177,08
	TH 20		578358 R	177,08
	TH 26		578362 R	177,08
	TH 32		578364	177,08
	TH 40		578624	234,69
TH 16 S (PR-2B)**	Mini Z8	574782 R	124,51	
TH 20 S (PR-2B)**	Mini Z8	574788 R	124,51	
TH 26 S (PR-2B)**	Mini Z8	574794 R	124,51	
TH 32 S (PR-2B)	Mini Z8	574798 R	136,96	
H 16		578400	159,75	
H 20		578406	159,75	
H 26		578410	159,75	
H 32		578412	159,75	
U 16		578374	165,66	
U 20		578378	165,66	
U 32		578382	194,31	
U 40		578386	236,66	
UNIDELTA DELTAPRESS GAS	TH 16		578352 R	177,08
	TH 20		578358 R	177,08
	TH 26		578362 R	177,08
	TH 32		578364	177,08
	TH 16 S (PR-2B)**	Mini Z8	574782 R	124,51
	TH 20 S (PR-2B)**	Mini Z8	574788 R	124,51
	TH 26 S (PR-2B)**	Mini Z8	574794 R	124,51
	TH 32 S (PR-2B)	Mini Z8	574798 R	136,96
H 16		578400	159,75	
H 20		578406	159,75	
H 26		578410	159,75	
H 32		578412	159,75	
U 16		578374	165,66	
U 20		578378	165,66	
U 32		578382	194,31	
Uponor	UP 14		578576	165,66
	UP 16		578578	165,66
	UP 20		578582	165,66
	UP 25		578584	165,66
	UP 32		578586	194,31
	U 40		578386	236,66
V				
Valsir Bravopress	B 16		578468	193,28
	B 20		578472	193,28
	B 26		578474	213,00
	B 32		578476	213,00
	F 16		578456	168,68
	F 20		578460	168,68
	F 26		578462	182,48
	F 16 S (PR-2B)**	Mini Z8	574728 R	124,51
	F 20 S (PR-2B)**	Mini Z8	574730 R	124,51
	F 26 S (PR-2B)**	Mini Z8	574732 R	124,51
	H 16		578400	159,75
	H 20		578406	159,75
	H 26		578410	159,75
	H 32		578412	159,75
H 32 V		578602	204,17	
TH 16		578352 R	177,08	
TH 20		578358 R	177,08	
TH 26		578362 R	177,08	
TH 32		578364	177,08	
U 16		578374	165,66	
U 20		578378	165,66	
U 26 ⁷⁾		578392	194,31	
U 32		578382	194,31	
Valsir PEXAL	H 14		578398	159,75
	H 16		578400	159,75
	H 20		578406	159,75
	H 26		578410	159,75
	H 32		578412	159,75
	H 32 V		578602	204,17
	TH 16		578352 R	177,08
	TH 20		578358 R	177,08
	TH 26		578362 R	177,08
	TH 32		578364	177,08
U 16		578374	165,66	
U 20		578378	165,66	
U 26 ⁷⁾		578392	194,31	
U 32		578382	194,31	

Sistema	Tenaza de prensar Mini/ anillo de prensa	Accionamiento con tenaza adaptadora	Código	€	Sistema	Tenaza de prensar Mini/ anillo de prensa	Accionamiento con tenaza adaptadora	Código	€	
Van Marcke NV SYSTEMPEX	TH 16		578352 R	177,08	Viega MegaPress 316 (ASTM) ⁵¹	VMP ½" G (OD 21,3 mm)		578666 R	204,17	
	TH 20		578358 R	177,08		VMPz ¾" (OD 26,9 mm)		578664	204,17	
	TH 26		578362 R	177,08		Viega MegaPress 316 FKM	VMP ½" G (OD 21,3 mm)		578666 R	204,17
	TH 32		578364	177,08		VMPz ¾" (OD 26,9 mm)		578664	204,17	
	TH 40		578624	234,69		(ASTM) ⁵¹	VMP ½" G (OD 21,3 mm)		578666 R	204,17
	TH 16 S (PR-2B)**	Mini Z8	574782 R	124,51		VMPz ¾" (OD 26,9 mm)		578664	204,17	
	TH 20 S (PR-2B)**	Mini Z8	574788 R	124,51		Viega MegaPress FKM	VMP ½" G (OD 21,3 mm)		578666 R	204,17
	TH 26 S (PR-2B)**	Mini Z8	574794 R	124,51		VMPz ¾" (OD 26,9 mm)		578664	204,17	
TH 32 S (PR-2B)	Mini Z8	574798 R	136,96	Viega MegaPresG		VMP ½" G (OD 21,3 mm)		578666 R	204,17	
Van Marcke NV Tubipress	M 12		578310	146,98		(ASTM) ⁵¹	VMPz ¾" (OD 26,9 mm)		578664	204,17
	M 15		578312	146,98		Viega Megapress	VMP ¾" (OD 17,2 mm)		578660	204,17
	M 18		578314	146,98		(EN) ⁴¹	VMP ½" G (OD 21,3 mm)		578666 R	204,17
	M 22		578316	146,98		VMPz ¾" (OD 26,9 mm)		578664	204,17	
	M 28		578318	146,98	Viega MegapressS	VMP ¾" (OD 17,2 mm)		578660	204,17	
	M 35		578390	178,12	(EN) ⁴¹	VMP ½" G (OD 21,3 mm)		578666 R	204,17	
	M 12 S (PR-2B)	Mini Z8	574736 R	124,51	VMPz ¾" (OD 26,9 mm)		578664	204,17		
	M 15 S (PR-2B)	Mini Z8	574738 R	124,51	Viega Pexfit	VX 16		578552	204,17	
	M 18 S (PR-2B)	Mini Z8	574740 R	124,51	VX 20		578554	204,17		
	M 22 S (PR-2B)	Mini Z8	574742 R	124,51	VX 25		578556	204,17		
	M 28 S (PR-2B)	Mini Z8	574744 R	124,51	Viega Pexfit G	VX 16		578552	204,17	
	M 35 S (PR-2B)	Mini Z8	574746 R	136,96		VX 20		578554	204,17	
						VX 25		578556	204,17	
	Variotherm System TH	TH 11,6		578344	177,08	Viega Prestabo	V 12		578324	146,98
		TH 16		578352 R	177,08	V 15		578328	146,98	
		TH 20		578358 R	177,08	V 18		578332	146,98	
TH 16 S (PR-2B)**		Mini Z8	574782 R	124,51	V 22		578334	146,98		
TH 20 S (PR-2B)**		Mini Z8	574788 R	124,51	V 28		578336	146,98		
VESBO CARBON	M 15		578312	146,98	V 12 S (PR-2B)	Mini Z8	574748 R	124,51		
	M 18		578314	146,98	V 14 S (PR-2B)	Mini Z8	574750 R	124,51		
	M 22		578316	146,98	V 15 S (PR-2B)	Mini Z8	574752 R	124,51		
	M 28		578318	146,98	V 18 S (PR-2B)	Mini Z8	574756 R	124,51		
	M 35		578390	178,12	V 22 S (PR-2B)	Mini Z8	574758 R	124,51		
	M 15 S (PR-2B)	Mini Z8	574738 R	124,51	V 28 S (PR-2B)	Mini Z8	574760 R	124,51		
	M 18 S (PR-2B)	Mini Z8	574740 R	124,51	V 35 S (PR-2B)	Mini Z8	574762 R	136,96		
	M 22 S (PR-2B)	Mini Z8	574742 R	124,51	Viega Profipress	V 12		578324	146,98	
	M 28 S (PR-2B)	Mini Z8	574744 R	124,51	VG 14		578338	146,98		
	M 35 S (PR-2B)	Mini Z8	574746 R	136,96	V 15		578328	146,98		
	VESBO INOX	M 15		578312	146,98	V 18		578332	146,98	
M 18			578314	146,98	V 22		578334	146,98		
M 22			578316	146,98	V 28		578336	146,98		
M 28			578318	146,98	V 35		578604	178,12		
M 35			578390	178,12	V 12 S (PR-2B)	Mini Z8	574748 R	124,51		
M 15 S (PR-2B)		Mini Z8	574738 R	124,51	VG 14 S (PR-2B)	Mini Z8	574750 R	124,51		
M 18 S (PR-2B)		Mini Z8	574740 R	124,51	V 15 S (PR-2B)	Mini Z8	574752 R	124,51		
M 22 S (PR-2B)		Mini Z8	574742 R	124,51	VG 16 S (PR-2B)	Mini Z8	574754 R	124,51		
M 28 S (PR-2B)		Mini Z8	574744 R	124,51	V 18 S (PR-2B)	Mini Z8	574756 R	124,51		
M 35 S (PR-2B)		Mini Z8	574746 R	136,96	V 22 S (PR-2B)	Mini Z8	574758 R	124,51		
VESBO MULTIPRESS TH-U		TH 16		578352 R	177,08	V 28 S (PR-2B)	Mini Z8	574760 R	124,51	
	TH 20		578358 R	177,08	V 35 S (PR-2B)	Mini Z8	574762 R	136,96		
	TH 26		578362 R	177,08	Viega Profipress G	V 12		578324	146,98	
	TH 32		578364	177,08	VG 14		578338	146,98		
	TH 16 S (PR-2B)**	Mini Z8	574782 R	124,51	V 15		578328	146,98		
	TH 20 S (PR-2B)**	Mini Z8	574788 R	124,51	VG 16		578340	146,98		
	TH 26 S (PR-2B)**	Mini Z8	574794 R	124,51	V 18		578332	146,98		
	TH 32 S (PR-2B)	Mini Z8	574798 R	136,96	V 22		578334	146,98		
	U 16		578374	165,66	V 28		578336	146,98		
	U 20		578378	165,66	V 35		578604	178,12		
	U 26 ⁷⁾		578392	194,31	V 12 S (PR-2B)	Mini Z8	574748 R	124,51		
U 32		578382	194,31	VG 14 S (PR-2B)	Mini Z8	574750 R	124,51			
VESBO VPREMIUM	U 16		578374	165,66	V 15 S (PR-2B)	Mini Z8	574752 R	124,51		
	U 20		578378	165,66	VG 16 S (PR-2B)	Mini Z8	574754 R	124,51		
	U 25		578380	165,66	V 18 S (PR-2B)	Mini Z8	574756 R	124,51		
	U 32		578382	194,31	V 22 S (PR-2B)	Mini Z8	574758 R	124,51		
	U 40		578386	236,66	V 28 S (PR-2B)	Mini Z8	574760 R	124,51		
Viega Fonterra	YX 12		578550	204,17	V 35 S (PR-2B)	Mini Z8	574762 R	136,96		
	VP 14/15		578480	176,56	Viega Profipress S	V 12		578324	146,98	
	VP 16/17		578482	176,56	V 15		578328	146,98		
	VP 20		578484	176,56	V 18		578332	146,98		
	VP 25		578486	176,56	V 22		578334	146,98		
					V 28		578336	146,98		
Viega MegaPress	VMP ½" G (OD 21,3 mm)		578666 R	204,17	V 35		578604	178,12		
	VMPz ¾" (OD 26,9 mm)		578664	204,17	V 12 S (PR-2B)	Mini Z8	574748 R	124,51		
Viega MegaPress 304 FKM	VMP ½" G (OD 21,3 mm)		578666 R	204,17	V 15 S (PR-2B)	Mini Z8	574750 R	124,51		
(ASTM) ⁵¹	VMPz ¾" (OD 26,9 mm)		578664	204,17	V 18 S (PR-2B)	Mini Z8	574752 R	124,51		
				V 22 S (PR-2B)	Mini Z8	574754 R	124,51			
				V 28 S (PR-2B)	Mini Z8	574756 R	124,51			
				V 35 S (PR-2B)	Mini Z8	574758 R	124,51			
						574760 R	124,51			
						574762 R	136,96			

Sistemas de pressfitting para gas, sólo pueden ser prensados con las tenazas de prensar Mini/anillos de prensar marcadas en amarillo en la tabla.

Debe observarse la normativa nacional. Lea y respete las instrucciones de uso y montaje proporcionadas por los proveedores/fabricantes del sistema.

** También se puede accionar con la prensadora radial manual REMS Eco-Press mediante las tenazas intermedias Z8, consulte la página 185. Debe observarse la normativa nacional.

- 1) Emplear únicamente tenazas a partir de la identificación "108" (1er trimestre de 2008), "208" (2do trimestre de 2008) etc.. Todas las mordazas de prensar están marcadas con está indicación.
- 2) Para insertar cunas de prensar adecuadas.
- 3) Emplear únicamente tenazas a partir de la identificación „117" (1er trimestre de 2017), „217" (2do trimestre de 2017) etc.. Todas las mordazas de prensar están marcadas con está indicación.
- 4) Para tubos según la norma técnica EN. Respete las instrucciones de uso proporcionadas por los proveedores/fabricantes del sistema.
- 5) Para tubos según la norma técnica ASTM. Respete las instrucciones de uso proporcionadas por los proveedores/fabricantes del sistema.
- 6) Para instalaciones de gas, se deben usar únicamente tenazas de prensar Mini que tengan la marca "VMP ½" G" en las mordazas.
- 7) Designación anterior: tenaza de prensar Mini C 26

Homologaciones de las REMS herramientas de prensar para los sistemas de pressfitting: Estado 27.10.2023. El estado actual correspondiente se puede encontrar en Internet: www.rems.de > Downloads > Catálogos de producto > Catálogo REMS.
 Tenazas adaptadoras, consulte la página 183. Tenazas de prensar para otros sistemas de Pressfitting sobre demanda.

REMS tenazas de prensar Mini
REMS anillos de prensar

Accesorios para prensadoras radiales REMS 22 kN

Sistema	Tenaza de prensar Mini / anillo de prensa	Accionamiento con tenaza adaptadora	Código	€	
Viega Profipress Therm	V 12		578324	146,98	
	V 15		578328	146,98	
	V 18		578332	146,98	
	V 22		578334	146,98	
	V 12 S (PR-2B)	Mini Z8	574748 R	124,51	
	V 15 S (PR-2B)	Mini Z8	574752 R	124,51	
	V 18 S (PR-2B)	Mini Z8	574756 R	124,51	
V 22 S (PR-2B)	Mini Z8	574758 R	124,51		
Viega ProPress (ASTM) ³¹	VUS ½" (OD 15,9 mm)		578566	177,50	
	VUS ¾" (OD 22,2 mm)		578568	177,50	
	VUS 1" (OD 28,6 mm)		578570	177,50	
	VUS 1¼" (OD 34,9 mm)		578606	177,50	
	VUS ½" S (PR-2B) (OD 15,9 mm)	Mini Z8	574764 R	124,51	
	VUS ¾" S (PR-2B) (OD 22,2 mm)	Mini Z8	574766 R	124,51	
	VUS 1" S (PR-2B) (OD 28,6 mm)	Mini Z8	574768 R	124,51	
	VUS 1¼" S (PR-2B) (OD 34,9 mm)	Mini Z8	574770 R	124,51	
Viega ProPress 304 FKM (ASTM) ³¹	VUS ½" (OD 15,9 mm)		578566	177,50	
	VUS ¾" (OD 22,2 mm)		578568	177,50	
	VUS 1" (OD 28,6 mm)		578570	177,50	
	VUS 1¼" (OD 34,9 mm)		578606	177,50	
Viega ProPress 316 (ASTM) ³¹	VUS ½" (OD 15,9 mm)		578566	177,50	
	VUS ¾" (OD 22,2 mm)		578568	177,50	
	VUS 1" (OD 28,6 mm)		578570	177,50	
	VUS 1¼" (OD 34,9 mm)		578606	177,50	
Viega Propress WATER System AUS	VAU 15 (OD 12,7 mm)		578630	151,86	
	VAU 20 (OD 19,1 mm)		578632	151,86	
	VAU 25 (OD 25,4 mm)		578634	151,86	
	VAU 32 (OD 31,8 mm)		578636	159,75	
	VAU 15 S (PR-2B) (OD 12,7 mm)	Mini Z8	574804 R	124,51	
	VAU 20 S (PR-2B)** (OD 19,1 mm)	Mini Z8	574806 R	124,51	
	VAU 25 S (PR-2B)** (OD 25,4 mm)	Mini Z8	574808 R	136,96	
	VAU 32 S (PR-2B) (OD 31,8 mm)	Mini Z8	574856 R	136,96	
Viega PropressG GAS System AUS	VAU 15 (OD 12,7 mm)		578630	151,86	
	VAU 20 (OD 19,1 mm)		578632	151,86	
	VAU 25 (OD 25,4 mm)		578634	151,86	
	VAU 32 (OD 31,8 mm)		578636	159,75	
Viega Raxinox	VRX 16		578640	186,42	
	VRX 20		578642	186,42	
Viega Raxofix	VRX 16		578640	186,42	
	VRX 20		578642	186,42	
	VRX 25		578644	204,17	
	VRX 32		578646	204,17	
Viega Sanfix	VP 16/17		578482	176,56	
	VP 20		578484	176,56	
	VP 25		578486	176,56	
	VP 32		578488	195,25	
Viega Sanfix Fosta	VP 16/17		578482	176,56	
	VP 20		578484	176,56	
	VP 25		578486	176,56	
	VP 32		578488	195,25	
Viega Sanpress	V 12		578324	146,98	
	V 15		578328	146,98	
	V 18		578332	146,98	
	V 22		578334	146,98	
	V 28		578336	146,98	
	V 35		578604	178,12	
	V 12 S (PR-2B)	Mini Z8	574748 R	124,51	
	V 15 S (PR-2B)	Mini Z8	574752 R	124,51	
	V 18 S (PR-2B)	Mini Z8	574756 R	124,51	
	V 22 S (PR-2B)	Mini Z8	574758 R	124,51	
	V 28 S (PR-2B)	Mini Z8	574760 R	124,51	
	V 35 S (PR-2B)	Mini Z8	574762 R	136,96	
	Viega Sanpress Inox	V 15		578328	146,98
V 18			578332	146,98	
V 22			578334	146,98	
V 28			578336	146,98	
V 35			578604	178,12	
V 15 S (PR-2B)		Mini Z8	574752 R	124,51	
V 18 S (PR-2B)		Mini Z8	574756 R	124,51	
V 22 S (PR-2B)		Mini Z8	574758 R	124,51	
V 28 S (PR-2B)		Mini Z8	574760 R	124,51	
V 35 S (PR-2B)		Mini Z8	574762 R	136,96	
Viega Sanpress Inox G		V 15		578328	146,98
		V 18		578332	146,98
		V 22		578334	146,98
	V 28		578336	146,98	
	V 35		578604	178,12	
	V 15 S (PR-2B)	Mini Z8	574752 R	124,51	
	V 18 S (PR-2B)	Mini Z8	574756 R	124,51	
	V 22 S (PR-2B)	Mini Z8	574758 R	124,51	
Viega Smartpress	VX 16		578552	204,17	
	VX 20		578554	204,17	
	VX 25		578556	204,17	
	Viega Temponox	V 15		578328	146,98
		V 18		578332	146,98
		V 22		578334	146,98
V 28			578336	146,98	
V 35			578604	178,12	
V 15 S (PR-2B)		Mini Z8	574752 R	124,51	
V 18 S (PR-2B)		Mini Z8	574756 R	124,51	
V 22 S (PR-2B)		Mini Z8	574758 R	124,51	

Sistema	Tenaza de prensar Mini / anillo de prensa	Accionamiento con tenaza adaptadora	Código	€	
Viessmann	TH 14		578348	177,08	
	TH 16		578352 R	177,08	
	TH 20		578358 R	177,08	
	TH 26		578362 R	177,08	
	TH 32		578364	177,08	
	Vogel & Noot EASYTEC	TH 16		578352 R	177,08
		TH 20		578358 R	177,08
		TH 26		578362 R	177,08
		TH 32		578364	177,08
		TH 40		578624	234,69
		TH 16 S (PR-2B)**	Mini Z8	574782 R	124,51
		TH 20 S (PR-2B)**	Mini Z8	574788 R	124,51
TH 26 S (PR-2B)**		Mini Z8	574794 R	124,51	
TH 32 S (PR-2B)	Mini Z8	574798 R	136,96		
VSH	> Aalberts integrated piping systems				
W					
Watts MTR	TH 16		578352 R	177,08	
	Art press		578358 R	177,08	
	TH 20		578362 R	177,08	
WATTS	TH 26		578364	177,08	
	TH 32		578364	177,08	
	TH 40		578364	177,08	
Art press	TH 32		578364	177,08	
	TH 40		578364	177,08	
WATTS	US ¾"		578534	201,16	
	US ½"		578536	201,16	
RADIANT	US ¾"		578538	201,16	
	US 1"		578540	201,16	
Watts WaterPEX	US ¾"		578534	201,16	
	US ½"		578536	201,16	
WATTS	US ¾"		578538	201,16	
	US 1"		578540	201,16	
RADIANT	US ¾"		578534	201,16	
	US ½"		578536	201,16	
Watts	US ¾"		578538	201,16	
	US 1"		578540	201,16	
RadiantPEX	US ¾"		578534	201,16	
	US ½"		578536	201,16	
Watts	US ¾"		578538	201,16	
	US 1"		578540	201,16	
Watts	U 16 (½")		578374	165,66	
	U 20 (¾")		578378	165,66	
RADIANT	U 25 (¾")		578380	165,66	
	U 32 (1")		578382	194,31	
RadiantPEX-AL	U 16 (½")		578374	165,66	
	U 20 (¾")		578378	165,66	
Wavin	B 16		578468	193,28	
	B 20		578472	193,28	
Tigris K5/M5	B 32		578476	213,00	
	H 16		578400	159,75	
WEECON	H 20		578406	159,75	
	H 25		578408	159,75	
	H 32		578412	159,75	
	TH 16		578352 R	177,08	
	TH 20		578358 R	177,08	
	TH 25		578364	177,08	
	TH 32		578364	177,08	
	TH 40		578624	234,69	
	TH 16 S (PR-2B)**	Mini Z8	574782 R	124,51	
	TH 20 S (PR-2B)**	Mini Z8	574788 R	124,51	
	TH 25 S (PR-2B)**	Mini Z8	574792 R	124,51	
	TH 32 S (PR-2B)	Mini Z8	574798 R	136,96	
	U 16		578374	165,66	
	U 20		578378	165,66	
	U 25		578380	165,66	
	U 32		578382	194,31	
	U 40		578386	236,66	
	UP 16		578578	165,66	
	UP 20		578582	165,66	
	UP 25		578584	165,66	
	UP 32		578586	194,31	
	PRESS-C-Stahl	M 15		578312	146,98
		M 18		578314	146,98
M 22			578316	146,98	
M 28			578318	146,98	
M 35			578320	178,12	
M 15 S (PR-2B)		Mini Z8	574738 R	124,51	
M 18 S (PR-2B)		Mini Z8	574740 R	124,51	
M 22 S (PR-2B)		Mini Z8	574742 R	124,51	
M 28 S (PR-2B)		Mini Z8	574744 R	124,51	
M 35 S (PR-2B)		Mini Z8	574746 R	136,96	
PRESS-Edelstahl	M 15		578312	146,98	
	M 18		578314	146,98	
	M 22		578316	146,98	
	M 28		578318	146,98	
	M 35		578320	178,12	
	M 15 S (PR-2B)	Mini Z8	574738 R	124,51	
	M 18 S (PR-2B)	Mini Z8	574740 R	124,51	
	M 22 S (PR-2B)	Mini Z8	574742 R	124,51	
	M 28 S (PR-2B)	Mini Z8	574744 R	124,51	
	M 35 S (PR-2B)	Mini Z8	574746 R	136,96	
PRESS-Kupfer	V 15		578328	146,98	
	V 18		578332	146,98	
	V 22		578334	146,98	
	V 28		578336	146,98	
	V 35		578604	178,12	
	V 15 S (PR-2B)	Mini Z8	574752 R	124,51	
	V 18 S (PR-2B)	Mini Z8	574756 R	124,51	
	V 22 S (PR-2B)	Mini Z8	574758 R	124,51	
	V 28 S (PR-2B)	Mini Z8	574760 R	124,51	
	V 35 S (PR-2B)	Mini Z8	574762 R	136,96	

Sistema	Tenaza de prensar Mini/ anillo de prensa	Accionamiento con tenaza adaptadora	Código	€
WEM	U 16		578374	165,66
WIELAND-WERKE cuprotherm CTX	TH 14		578348	177,08
	TH 16		578352 R	177,08
	TH 14 S (PR-2B)**	Mini Z8	574778 R	124,51
	TH 16 S (PR-2B)**	Mini Z8	574782 R	124,51
WKS-Press	TH 14		578348	177,08
	TH 16		578352 R	177,08
	TH 17		578354	177,08
	TH 20		578358 R	177,08
	TH 26		578362 R	177,08
	TH 32		578364	177,08
	TH 40		578624	234,69
	WÜRTH	TH 16		578352 R
Würth	TH 20		578358 R	177,08
	TH 26		578362 R	177,08
	HE 32		578370 R	212,06

X

XtraConnect	F 16		578456	168,68	
	F 20		578460	168,68	
	F 26		578462	182,48	
	F 32		578464	182,48	
	F 16 S (PR-2B)**	Mini Z8	574728 R	124,51	
	F 20 S (PR-2B)**	Mini Z8	574730 R	124,51	
	F 26 S (PR-2B)**	Mini Z8	574732 R	124,51	
	F 32 S (PR-2B)	Mini Z8	574734 R	136,96	
	H 16		578400	159,75	
	H 20		578406	159,75	
	H 26		578410	159,75	
	H 32		578412	159,75	
	TH 16		578352 R	177,08	
	TH 20		578358 R	177,08	
	TH 26		578362 R	177,08	
	TH 32		578364	177,08	
	TH 16 S (PR-2B)**	Mini Z8	574782 R	124,51	
	TH 20 S (PR-2B)**	Mini Z8	574788 R	124,51	
	TH 26 S (PR-2B)**	Mini Z8	574794 R	124,51	
	TH 32 S (PR-2B)	Mini Z8	574798 R	136,96	
	U 16		578374	165,66	
	U 20		578378	165,66	
	(DN 26)	U 25		578380	165,66
		U 32		578382	194,31
		VP 16		578482	176,56
		VP 20		578484	176,56
		VP 32		578488	195,25

Y

YX COPPER	Yz 16 UNI		578740	184,45
UNIPEX Water & Gas	Yz 20 UNI		578742	184,45
(AUS)	Yz 25 UNI		578744	184,45
	Yz 32 UNI		578746	184,45

Sistema	Tenaza de prensar Mini/ anillo de prensa	Accionamiento con tenaza adaptadora	Código	€
Z				
ZEWOTHERM	TH 12		578346	177,08
Zewo Press Premium	TH 16		578352 R	177,08
	TH 17		578354	177,08
	TH 18		578356	177,08
	TH 20		578358 R	177,08
	TH 26		578362 R	177,08
	TH 32		578364	177,08
	TH 40		578624	234,69
	TH 12 S (PR-2B)**	Mini Z8	574776 R	124,51
	TH 16 S (PR-2B)**		574782 R	124,51
	TH 17 S (PR-2B)**	Mini Z8	574784 R	124,51
	TH 18 S (PR-2B)**	Mini Z8	574786 R	124,51
	TH 20 S (PR-2B)**		574788 R	124,51
	TH 26 S (PR-2B)**		574794 R	124,51
	TH 32 S (PR-2B)		574798 R	136,96
ZEWOTHERM	TH 16		578352 R	177,08
Zewo Press PPSU	TH 20		578358 R	177,08
	TH 26		578362 R	177,08
	TH 32		578364	177,08
	TH 16 S (PR-2B)**	Mini Z8	574782 R	124,51
	TH 20 S (PR-2B)**	Mini Z8	574788 R	124,51
	TH 26 S (PR-2B)**	Mini Z8	574794 R	124,51
	TH 32 S (PR-2B)	Mini Z8	574798 R	136,96
ZURN	US ¾"		578534	201,16
INDUSTRIES	US ½"		578536	201,16
ZURN PEX	US ¾"		578538	201,16
	US 1"		578540	201,16

Sistemas de pressfitting para gas, sólo pueden ser prensados con las tenazas de prensar Mini/anillos de prensar marcadas en amarillo en la tabla.

Debe observarse la normativa nacional. Lea y respete las instrucciones de uso y montaje proporcionadas por los proveedores/fabricantes del sistema.

** También se puede accionar con la prensadora radial manual REMS Eco-Press mediante las tenazas intermedias Z8, consulte la página 185. Debe observarse la normativa nacional.

- 1) Emplear únicamente tenazas a partir de la identificación "108" (1^{er} trimestre de 2008), "208" (2^{do} trimestre de 2008) etc.. Todas las mordazas de prensar están marcadas con esta indicación.
- 2) Para insertar cunas de prensar adecuadas.
- 3) Emplear únicamente tenazas a partir de la identificación „117" (1^{er} trimestre de 2017), „217" (2^{do} trimestre de 2017) etc.. Todas las mordazas de prensar están marcadas con esta indicación.
- 4) Para tubos según la norma técnica EN. Respete las instrucciones de uso proporcionadas por los proveedores/fabricantes del sistema.
- 5) Para tubos según la norma técnica ASTM. Respete las instrucciones de uso proporcionadas por los proveedores/fabricantes del sistema.
- 6) Para instalaciones de gas, se deben usar únicamente tenazas de prensar Mini que tengan la marca "VMP ½" G" en las mordazas.
- 7) Designación anterior: tenaza de prensar Mini C 26

Homologaciones de las REMS herramientas de prensar para los sistemas de pressfitting: Estado 27.10.2023. El estado actual correspondiente se puede encontrar en Internet: www.rems.de > Downloads > Catálogos de producto > Catálogo REMS.

Tenazas adaptadoras, consulte la página 183. Tenazas de prensar para otros sistemas de Pressfitting sobre demanda.

Accesorios

Denominación	Código	€
Tenaza adaptadora Mini Z8 para accionamiento de REMS anillo de prensar S (PR-2B)	574700R	144,28
Caja metálica con forma para tenazas adaptadoras Mini Z8 y tenazas adaptadoras Z8, así como 6 anillos de prensar REMS S (PR-2B).	574516R	96,53
Caja de sistema L-Boxx con forma para tenazas adaptadoras Mini Z8 y tenazas adaptadoras Z8, así como 14 anillos de prensar REMS S (PR-2B).	574704R	146,36
Caja metálica con forma para 8 tenazas de prensar Mini/tenazas de corte y compartimiento para cortatubos hasta 42 mm	578295R	96,53
Caja de sistema L-Boxx con forma para 11 tenazas de prensar Mini y 6 anillos de prensar S (PR-2B)	578659R	146,36



Tenazas de corte Mini M de acero especial forjado, especialmente endurecidas para soportar gran carga, para cortar varilla roscada.

Acero, acero inoxidable hasta dureza 4.8 (400 N/mm²)

M 6 – M 10

REMS Tenazas de corte Mini M – cortar varilla roscada en tan sólo 2 segundos.

De acero forjado especialmente endurecido.

Piezas de corte invertibles para doble vida útil.

Piezas de corte M con perfil de rosca mecanizado con alta precisión en centros de mecanización CNC, para un asentamiento perfecto de la varilla roscada durante el proceso de corte. Componentes de tenaza, piezas de corte y contornos de corte especialmente forjados y templados, fabricados con precisión total, para puntos de corte con escasa formación de rebaba.

La varilla roscada se puede enroscar tras la separación en la conexión roscada de la abrazadera de tubo o tuerca, sin necesidad de repararla.

Dispositivo de corte formado a modo de tenaza para prensar (**patente EP 1 459 825, patente US 7,284,330**). Construcción especialmente compacta y peso reducido de las tenazas de corte REMS gracias a una disposición especial de la conexión de las tenazas de corte (**patente EP 1 952 948**). Ahondamientos en las mordazas para una guía segura de las eclisas de unión para un prensado sin desplazamientos (**patente EP 2 347 862**).

Accionamiento a través de todas las prensadoras radiales REMS 22 kN.

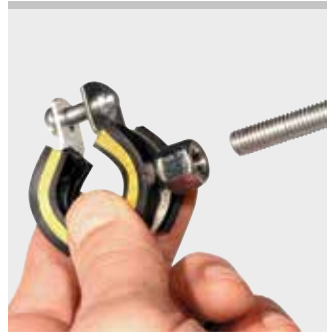
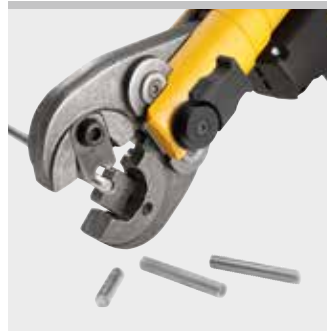

Producto alemán de calidad

Volumen de suministro

REMS Tenaza de corte Mini M. Tenazas de corte con una pareja de piezas de corte reversibles para acero, acero inoxidable, M 6 – M 10. En cartón.

Denominación	para varilla roscada	Código	€
REMS Tenaza de corte Mini M 6	M 6	578620	241,85
REMS Tenaza de corte Mini M 8	M 8	578621	241,85
REMS Tenaza de corte Mini M 10	M 10	578622	241,85



Patente EP 1 952 948
Patente EP 1 459 825
Patente US 7,284,330
Patente EP 2 347 862

Accesorios

Denominación	para varilla roscada	Código	€
Piezas de corte M 6, pareja	M 6	571891	111,07
Piezas de corte M 8, pareja	M 8	571896	111,07
Piezas de corte M 10, pareja	M 10	571866	111,07
Caja metálica con forma para 8 tenazas de prensar Mini/tenazas de corte y compartimento para cortatubos hasta 42 mm		578295R	96,53



Prensadora radial manual, universal, para realizar uniones prensadas de los sistemas de pressfitting usuales.

Uniones prensadas para tubos de plástico y tubos multicapa \varnothing 10–26 mm \varnothing $\frac{3}{8}$ –1"

Surtido completo de tenazas de prensar/anillos de prensar REMS para todos los sistemas de prensar usuales, consulte pág. 198–238.

REMS Eco-Press – universal hasta \varnothing 26 mm.

Prensado rápido y seguro.

Ventaja del sistema

Un **único** tipo de tenazas de prensar/anillos de prensar para todas las prensadoras radiales REMS 32 kN y prensadoras radiales compatibles de otros fabricantes con fuerza de empuje 32 kN.

Todas las tenazas de prensar identificadas con * tienen otra conexión y se adaptan también a la prensadora radial manual REMS Eco-Press. Todos los anillos de prensar S (PR-2B) marcados con ** pueden utilizarse también con la prensadora radial manual REMS Eco-Press por medio de la tenaza adaptadora Z8. Por tanto, mantenimiento en almacén simple, barato.

Tenazas de prensar/anillos de prensar para todos los sistemas usuales

Surtido completo de tenazas de prensar/anillos de prensar REMS para todos los sistemas de prensar usuales (pág. 198–238). Tenazas de prensar/anillos de prensar de alta capacidad, de acero especial de alta tenacidad, especialmente templado. Los perfiles de prensado de las tenazas de prensar/anillos de prensar REMS son específicos del sistema y se corresponden con los perfiles de prensado de los correspondientes sistemas de prensar. Por ello prensados seguros, adecuados y conformes al sistema. Para accionar los anillos de prensar REMS S (PR-2B) se necesitan tenazas adaptadoras Z8, consulte la página 238.

Construcción

C0compacto, manejable, ligero. Dispositivo de prensar con brazo corto, pesa sólo 1,6 kg. Por ello aplicable en cualquier sitio, a mano, sobre la cabeza, en lugares estrechos. Asiento seguro de la tenaza de prensar por enclavamiento. Brazos tubulares desmontables para emplear la longitud de palanca necesaria según la disposición adecuada de fuerza para cada sistema de prensado.

Procedimiento de prensado

El cierre total de la tenaza de prensar asegura un prensado correcto. Con bloqueo final, la tenaza de prensar permanece cerrada hasta su apertura. Por lo tanto, posibilidad de comprobar visualmente el prensado correcto (tenaza de prensar totalmente cerrada).



Dos conexiones para prensadora radial manual REMS Eco-Press y prensadoras radiales REMS 32 kN.



Producto alemán de calidad



Info

Volumen de suministro

REMS Eco-Press dispositivo accionador. Herramienta manual de prensado radial, con bloqueo final, para la elaboración de uniones prensadas en tubos de plástico y multicapa \varnothing 10–26 mm, \varnothing $\frac{3}{8}$ –1". Para accionar tenazas de prensar/anillos de prensar REMS. Con brazos tubulares desmontables. En blister.

	Código	€
	574000R	227,32



Accesorios

Denominación	Código	€
Tenazas de prensar/anillos de prensar REMS consulte pág. 198–238.		
Tenaza adaptadora Z8 para accionamiento de REMS anillo de prensar S (PR-2B)	574702R	144,28
REMS Tenazas de corte M para varilla roscada, consulte pág. 241.		
Bolsa de transporte para el dispositivo accionador y 3 tenazas de prensar	574436R	38,41
Caja metálica con forma para el dispositivo accionador y 3 tenazas de prensar	574430R	96,53



Herramienta electroportátil universal y manejable para realizar uniones prensadas en tubo para todos los sistemas de Pressfitting usuales.

Uniones prensadas de tubo \varnothing 10–108 (110) mm
 \varnothing 3/8–4"

Surtido completo de tenazas de prensar/anillos de prensar REMS para todos los sistemas de prensar usuales, consulte pág. 198–238.

REMS Power-Press SE – universal hasta \varnothing 110 mm. Prensado rápido y seguro. Cierre automático de la tenaza de prensar.

Ventaja del sistema

Un único tipo de tenazas de prensar/anillos de prensar para todas las prensadoras radiales REMS 32 kN y prensadoras radiales compatibles de otros fabricantes con fuerza de empuje 32 kN.

Todas las tenazas de prensar identificadas con * tienen otra conexión y se adaptan también a la prensadora radial manual REMS Eco-Press. Todos los anillos de prensar S (PR-2B) marcados con ** pueden utilizarse también con la prensadora radial manual REMS Eco-Press por medio de la tenaza adaptadora Z8. Por tanto, mantenimiento en almacén simple, barato.

Tenazas de prensar/anillos de prensar para todos los sistemas usuales

Surtido completo de tenazas de prensar/anillos de prensar REMS para todos los sistemas de prensar usuales (pág. 198–238). Tenazas de prensar/anillos de prensar de alta capacidad, de acero especial de alta tenacidad, especialmente templado. Los perfiles de prensado de las tenazas de prensar/anillos de prensar REMS son específicos del sistema y se corresponden con los perfiles de prensado de los correspondientes sistemas de prensar. Por ello prensados seguros, adecuados y conformes al sistema. Para accionar los anillos de prensar REMS (PR) se requiere una tenaza adaptadora, consulte pág. 238.

Construcción

Compacta, robusta, apropiada para la obra. Dimensiones reducidas, forma delgada, máquina accionadora sólo 4,7 kg. Por ello es utilizable en cualquier sitio, a mano, sobre la cabeza, en lugares estrechos. Alojamiento seguro de la tenaza de prensar/tenaza adaptadora mediante cierre automático. Apta también para tenazas de prensar/anillos de prensar de otros fabricantes.

Procedimiento de prensado

Para seguridad en el trabajo, en el funcionamiento y en el manejo. El cierre total de las tenazas de prensar asegura un prensado impecable. Tenaza de prensar permanece cerrada hasta conexión del retroceso. Por lo tanto, posibilidad de comprobar visualmente el prensado correcto (tenaza de prensar totalmente cerrada).

Accionamiento

Fuerza de empuje y potencia de presión de toneladas para un prensado impecable en segundos. Fuerza de empuje 32 kN. Accionamiento electromecánico potente con motor universal probado, 450 W, engranaje sin mantenimiento con embrague deslizante de seguridad y sistema de avance con husillo roscado trapezoidal. Protección contra sobrecarga. Interruptor pulsador de seguridad.



Dos conexiones para prensadora radial manual REMS Eco-Press y prensadoras radiales REMS 32 kN.

Producto alemán de calidad



Volumen de suministro

REMS Power-Press SE Basic-Pack. Prensadora radial eléctrica 32 kN para realizar uniones prensadas de \varnothing 10–108 (110) mm, \varnothing 3/8–4". Para accionar tenazas/anillos de prensar REMS y tenazas/anillos de prensar compatibles de otros fabricantes. Alojamiento de tenaza para prensar con bloqueo automático. Accionamiento electromecánico con motor universal probado 230 V, 50–60 Hz, 450 W, engranaje sin mantenimiento con embrague deslizante de seguridad y sistema de avance con husillo roscado trapezoidal, protección contra sobrecarga, pulsador de seguridad. En caja metálica resistente.

	Código	€
	572111R220	964,30

Otras tensiones sobre demanda.

Accesorios

Denominación	Código	€
REMS Power-Press SE máquina accionadora	572101R220	912,40
Tenazas de prensar/anillos de prensar REMS , consulte pág. 198–238.		
Tenazas adaptadoras para anillos de prensar REMS, consulte pág. 238.		
REMS Tenazas de corte M para varilla roscada, consulte pág. 241.		
REMS Tenaza corta cables para cable eléctrico, consulte pág. 241.		
Caja metálica con forma	570280R	110,03



Info



REMS Power-Press ACC

Prensadora radial electrohidráulica 32 kN con retroceso automático

Herramienta electroportátil universal y manejable con retroceso automático para la elaboración de uniones prensadas de todos los sistemas de Pressfitting usuales.

Uniones prensadas de tubo Ø 10 – 108 (110) mm
Ø 3/8 – 4"

Surtido completo de tenazas de prensar/anillos de prensar REMS para todos los sistemas de prensar usuales, consulte pág. 198 – 238.

REMS Power-Press ACC – universal hasta Ø 110 mm. Con retroceso automático. En segundos prensados seguros. Cierre automático de la tenaza de prensar.

Ventaja del sistema

Un **único** tipo de tenazas de prensar/anillos de prensar para todas las prensadoras radiales REMS 32 kN y prensadoras radiales compatibles de otros fabricantes con fuerza de empuje 32 kN.

Todas las tenazas de prensar identificadas con * tienen otra conexión y se adaptan también a la prensadora radial manual REMS Eco-Press. Todos los anillos de prensar S (PR-2B) marcados con ** pueden utilizarse también con la prensadora radial manual REMS Eco-Press por medio de la tenaza adaptadora Z8. Por tanto, mantenimiento en almacén simple, barato.

Tenazas de prensar/anillos de prensar para todos los sistemas usuales

Surtido completo de tenazas de prensar/anillos de prensar REMS para todos los sistemas de prensar usuales (pág. 198 – 238). Tenazas de prensar/anillos de prensar de alta capacidad, de acero especial de alta tenacidad, especialmente templado. Los perfiles de prensado de las tenazas de prensar/anillos de prensar REMS son específicos del sistema y se corresponden con los perfiles de prensado de los correspondientes sistemas de prensar. Por ello prensados seguros, adecuados y conformes al sistema. Para accionar los anillos de prensar REMS (PR) se requiere una tenaza adaptadora, consulte pág. 238.

Construcción

Compacta, robusta, apropiada para la obra. Dimensiones reducidas, forma delgada, máquina accionadora sólo 4,7 kg. Por ello es utilizable en cualquier sitio, a mano, sobre la cabeza, en lugares estrechos. Reparto óptimo del peso para manejar con una sola mano. Diseño ergonómico de la carcasa con empuñadura ondulada. Alojamiento seguro de la tenaza de prensar/tenaza adaptadora mediante cierre automático. Apta también para tenazas de prensar/anillos de prensar de otros fabricantes.

Proceso de prensado con funcionamiento por pulsaciones con ACC

Para seguridad en el trabajo, en el funcionamiento y en el manejo. Retroceso automático tras completar el proceso de prensado (obligatorio).

Accionamiento

Fuerza de empuje y potencia de presión de toneladas para un prensado impecable en segundos. Fuerza de empuje 32 kN. Accionamiento electrohidráulico de gran potencia, con reductor de velocidad libre de mantenimiento, con embrague deslizante de seguridad. Motor universal comprobado, 450 W. Interruptor de seguridad de pulsación.



Producto alemán de calidad



Info

Volumen de suministro

REMS Power-Press ACC Basic-Pack. Prensadora radial electrohidráulica 32 kN con retroceso automático para la elaboración de uniones prensadas Ø 10–108 (110) mm, Ø 3/8 – 4". Para accionar tenazas/anillos de prensar REMS y tenazas/anillos de prensar compatibles de otros fabricantes. Alojamiento de tenaza para prensar con bloqueo automático. Accionamiento electrohidráulico con motor universal probado 230 V, 50–60 Hz, 450 W, engranaje sin mantenimiento con embrague deslizante de seguridad y sistema de avance con husillo roscado trapezoidal, pulsador de seguridad.

Versión	Código	€
En caja metálica resistente.	577010R220	1.462,54
En caja de sistema L-Boxx.	577013R220	1.504,06

Otras tensiones sobre demanda.



Accesorios

Denominación	Código	€
REMS Power-Press ACC máquina accionadora	577000R220	1.358,74
Tenazas de prensar/anillos de prensar REMS , consulte pág. 198 – 238.		
Tenazas adaptadoras para anillos de prensar REMS, consulte pág. 238.		
REMS Tenazas de corte M para varilla roscada, consulte pág. 241.		
REMS Tenaza corta cables para cable eléctrico, consulte pág. 241.		
Caja metálica con forma	570280R	110,03
Caja de sistema L-Boxx con forma	571283R	146,36



REMS Power-Press XL ACC

Prensadora radial electrohidráulica XL 32 kN con retroceso automático

Herramienta electroportátil universal y potente para realizar uniones prensadas en tubo para todos los sistemas de Pressfitting usuales.

Uniones prensadas de tubo Ø 10–108 (110) mm
Ø 3/8–4"

Surtido completo de tenazas de prensar/anillos de prensar/anillos de prensar XL REMS para todos los sistemas de prensar usuales, consulte pág. 198–238.

REMS Power-Press XL ACC – universal hasta Ø 110 mm. Prensados de Ø 10–108 mm en un solo paso de trabajo. Ultrarrápido, p.ej. Geberit Mapress acero inoxidable Ø 108 mm en sólo 15 s. Con retroceso automático. Cierre automático de la tenaza de prensar.

Ventaja del sistema

Consulte pág. 187.

Tenazas de prensar/anillos de prensar para todos los sistemas usuales

Surtido completo de tenazas de prensar/anillos de prensar/anillos de prensar XL REMS para todos los sistemas de prensar usuales (pág. 198–238). Tenazas de prensar/anillos de prensar/anillos de prensar XL de acero de alta tenacidad, especialmente templado. Los perfiles de prensado de las tenazas de prensar/anillos de prensar/anillos de prensar XL REMS son específicos del sistema y se corresponden con los perfiles de prensado de los correspondientes sistemas de prensar. Por ello, los prensados son seguros, adecuados y conformes al sistema. Para accionar los anillos de prensar REMS (PR) se requiere una tenaza adaptadora, disponible como accesorio.

Construcción

Compacta, robusta, apropiada para la obra. Dimensiones reducidas, forma delgada, máquina accionadora sólo 5,5 kg. Larga carrera de trabajo para prensar en un solo paso de trabajo, ideal para grandes dimensiones. Ultrarrápido, p.ej. Geberit Mapress acero inoxidable Ø 108 mm en sólo 15 s. Carcasa de diseño ergonómico con Softgrip y empuñadura ondulada. Alojamiento seguro de la tenaza de prensar/tenaza adaptadora mediante cierre automático. Apta también para tenazas de prensar/anillos de prensar de otros fabricantes. Protección contra el contacto regulable.

Proceso de prensado con funcionamiento por pulsaciones con ACC

Para seguridad en el trabajo, en el funcionamiento y en el manejo. Retroceso automático tras completar el proceso de prensado (obligatorio).

Accionamiento

Fuerza de empuje y potencia de presión de toneladas para un prensado impecable en segundos. Fuerza de empuje 32 kN. Accionamiento electrohidráulico de gran potencia, con reductor de velocidad libre de mantenimiento, con embrague deslizante de seguridad. Motor universal comprobado, 450 W. Interruptor de seguridad de pulsación.



Producto alemán de calidad



Info

Volumen de suministro

REMS Power-Press XL ACC Basic-Pack. Prensadora radial electrohidráulica 32 kN con retroceso automático para realizar uniones prensadas de Ø 10–108 (110) mm, Ø 3/8–4". Para accionar tenazas/anillos de prensar/anillos de prensar XL y tenazas/anillos de prensar compatibles de otros fabricantes. Alojamiento de tenaza para prensar con bloqueo automático. Accionamiento electrohidráulico con motor universal probado 230 V, 50–60 Hz, 450 W, engranaje sin mantenimiento con embrague deslizante de seguridad y sistema de avance con husillo roscado trapezoidal, pulsador de seguridad.

Versión	Código	€
En caja de transporte XL.	579010R220	2.385,32
En caja de sistema XL-Boxx.	579012R220	2.344,84

Otras tensiones sobre demanda.



Accesorios

Denominación	Código	€
REMS Power-Press XL ACC máquina accionadora	579000R220	2.096,76
Tenaza adaptadora Z6 XL para accionamiento de REMS anillo de prensar 64,0–108,0 XL (PR-3S), 2 1/2–4" XL (PR-3S) con REMS Power-Press XL ACC	579120R	373,68
Para tenazas adaptadoras para otros anillos de prensar REMS, consulte pág. 238		
Tenazas de prensar/anillos de prensar/anillos de prensar XL REMS consulte pág. 198–238.		
REMS Tenazas de corte M para varilla roscada, consulte pág. 241.		
REMS Tenaza corta cables para cable eléctrico consulte pág. 241.		
Caja de transporte XL con formas y asas prácticas	579240R	288,56
Caja de sistema XL-Boxx con forma	579601R	248,08





REMS Akku-Press E 22V ACC

Prensadora radial por acumulador 32 kN con retroceso automático

Herramienta electroportátil universal y manejable con retroceso automático para la elaboración de uniones prensadas de todos los sistemas de Pressfitting usuales. Tecnología Li-Ion 22 V. Para accionamiento por acumulador o red.

Uniones prensadas de tubo \varnothing 10 – 108 (110) mm
 \varnothing $\frac{3}{8}$ – 4"

Surtido completo de tenazas de prensar/anillos de prensar REMS para todos los sistemas de prensar usuales, consulte pág. 198 – 238.

REMS Akku-Press E 22V ACC – universal hasta \varnothing 110 mm. En segundos prensados seguros. Con retroceso automático. Sistema antivibración. Cierre automático de la tenaza de prensar. Acumulador Li-Ion 21,6V, 2,5 Ah, para aprox. 200 operaciones de prensado Viega Profipress DN 15 con cada carga*.

Ventaja del sistema

Un **único** tipo de tenazas de prensar/anillos de prensar para todas las prensadoras radiales REMS 32 kN y prensadoras radiales compatibles de otros fabricantes con fuerza de empuje 32 kN.

Todas las tenazas de prensar identificadas con * tienen otra conexión y se adaptan también a la prensadora radial manual REMS Eco-Press. Todos los anillos de prensar S (PR-2B) marcados con ** pueden utilizarse también con la prensadora radial manual REMS Eco-Press por medio de la tenaza adaptadora Z8. Por tanto, mantenimiento en almacén simple, barato.

Tenazas de prensar/anillos de prensar para todos los sistemas usuales

Surtido completo de tenazas de prensar/anillos de prensar REMS para todos los sistemas de prensar usuales (pág. 198 – 238). Tenazas de prensar/anillos de prensar de alta capacidad, de acero especial de alta tenacidad, especialmente templado. Los perfiles de prensado de las tenazas de prensar/anillos de prensar REMS son específicos del sistema y se corresponden con los perfiles de prensado de los correspondientes sistemas de prensar. Por ello prensados seguros, adecuados y conformes al sistema. Para accionar los anillos de prensar REMS (PR) se requiere una tenaza adaptadora, consulte pág. 238.

Construcción

Compacta, manejable, súper ligera. Máquina accionadora con acumulador Li-Ion sólo 3,3 kg. Máquina accionadora con tenaza de prensar, V 15, tan sólo 35,5 cm de largo. Por ello aplicable en cualquier lugar, con una sola mano, sobre la cabeza, en lugares de difícil acceso. Reparto del peso óptimo para manejar con una sola mano. La máquina accionadora con la tenaza de prensar colocada se puede depositar sobre el acumulador. Diseño ergonómico de la carcasa y mango con superficie Softgrip. Linterna LED para iluminar el lugar de trabajo. Control de estado de la máquina. Alojamiento de tenaza de prensar giratorio, ángulo de giro $> 360^\circ$. Asiento seguro de la tenaza de prensar/tenaza adaptadora por bloqueo automático. También para tenazas/anillos de prensar de otros fabricantes.

Sistema antivibraciones

Tecnología especial de accionamiento, con equilibrio de masas y mango con superficie Softgrip, para trabajos de prensado sin apenas vibraciones ni esfuerzo.

Proceso de prensado con funcionamiento por pulsaciones con ACC

Para seguridad en el trabajo, en el funcionamiento y en el manejo. Retroceso automático tras completar el proceso de prensado.

Accionamiento

Fuerza de empuje y potencia de presión en toneladas para un prensado impecable en segundos. Fuerza de empuje 32 kN. Accionamiento electrohidráulico potente con motor por acumulador de fuerza de arrastre 21,6V, suministro de potencia 380 W, engranaje planetario resistente, bomba de émbolo excéntrica y sistema hidráulico de alta potencia compacto. Interruptor pulsador de seguridad.

Operación por acumulador o red

Tecnología Li-Ion 22V. Acumuladores Li-Ion 21,6 V de alta capacidad con 2,5, 4,4, 5,0 o 9,0 Ah de capacidad, para una larga duración. Ligero y potente. Acumulador Li-Ion 21,6V, 2,5 Ah para aprox. 200 operaciones, 4,4 Ah para aprox. 350 operaciones, 5,0 Ah para aprox. 400 operaciones, 9,0 Ah para aprox. 720 operaciones de prensado Viega Profipress DN 15 con cada carga*. Control escalonado del estado de carga mediante luces LED de color. Rango de temperaturas de trabajo desde -10 hasta $+60^\circ\text{C}$. Sin efecto memoria, para una potencia máxima del acumulador. Cargador rápido 100–240V, 70W. Cargador rápido 100–240V, 290W, para acortar los tiempos de carga, disponible como accesorio. Alimentación de tensión 220–240V/21,6V, salida 15A, para funcionamiento por red en vez de por acumulador Li-Ion 21,6V, disponible como accesorio.



Producto alemán de calidad



Info

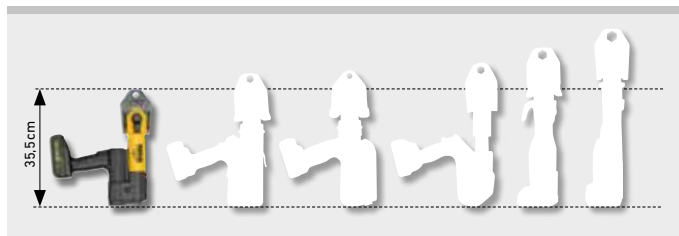

Pequeña gran máquina. Sólo 3,3 kg.



Volumen de suministro

REMS Akku-Press E 22 V ACC Basic-Pack. Prensadora radial por acumulador, 32 kN con retroceso automático, para realizar uniones prensadas de Ø 10–108 (110) mm, Ø 3/8–4". Para el accionamiento de tenazas de prensar/anillos de prensar REMS y de tenazas de prensar/anillos de prensar adecuados de otros fabricantes. Alojamiento giratorio de las tenazas de prensar con bloqueo automático. Accionamiento electrohidráulico con potente motor por acumulador de 21,6 V, 380 W, robusto engranaje planetario, bomba excéntrica de émbolo y sistema hidráulico compacto y potente. Sistema antivibraciones. Interruptor pulsador de seguridad. Linterna LED de trabajo. Acumulador Li-Ion 21,6 V, 2,5 Ah, cargador rápido 100–240 V, 50–60 Hz, 70 W.

Versión	Código	€
En caja metálica resistente.	576016R220	1.806,12
En caja de sistema L-Boxx.	576017R220	1.847,64

Otras tensiones sobre demanda.

Accesorios

Denominación	Código	€
Tenazas de prensar/anillos de prensar REMS , consulte pág. 198–238.		
Tenazas adaptadoras para anillos de prensar REMS, consulte pág. 238.		
REMS Tenazas de corte M para varilla roscada, consulte pág. 241.		
REMS Tenaza corta cables para cable eléctrico, consulte pág. 241.		
REMS Akku-Press E 22 V ACC máquina accionadora , sin acumulador	576006R22	1.255,98
Acumulador Li-Ion 21,6 V, 2,5 Ah	571571R22	258,46
Acumulador Li-Ion 21,6 V, 4,4 Ah	571574R22	372,64
Acumulador Li-Ion 21,6 V, 5,0 Ah	571581R22	310,36
Acumulador Li-Ion 21,6 V, 9,0 Ah	571583R22	414,16
Cargador rápido 100–240 V, 50–60 Hz, 90 W	571585R220	175,42
Cargador rápido 100–240 V, 50–60 Hz, 290 W	571587R220	414,16
Conexión 220–240 V/21,6 V, 50–60 Hz, 15 A , para alimentación por red en lugar de por acumulador Li-Ion 21,6 V	571567R220	414,16
Caja metálica con forma	571290R	110,03
Caja de sistema L-Boxx con forma	576345R	146,36
REMS Lumen 2800 22 V , foco LED por acumulador, véase pág. 111		



REMS Akku-Press 22V ACC

Presadora radial por acumulador 32 kN con retroceso automático, control de la presión de prensado y visualización de resultados

Herramienta eléctrica universal y manejable con retroceso automático, control de la presión de prensado y visualización de resultados, para realizar uniones prensadas de todos los sistemas de pressfitting usuales. Tecnología Li-Ion 22 V. Para accionamiento por acumulador o red.

Uniones prensadas de tubo \varnothing 10 – 108 (110) mm
 \varnothing $\frac{3}{8}$ – 4"

Surtido completo de tenazas de prensar/anillos de prensar REMS para todos los sistemas de prensar usuales, consulte pág. 198 – 238.

REMS Akku-Press 22V ACC – universal hasta \varnothing 110 mm. En segundos prensados seguros. Con retroceso automático, control de la presión de prensado y visualización de resultados. Cierre automático de la tenaza de prensar. Acumulador Li-Ion 21,6V, 2,5 Ah, para aprox. 200 operaciones de prensado Viega Profipress DN 15 con cada carga*.

Ventaja del sistema

Un **único** tipo de tenazas de prensar/anillos de prensar para todas las presadoras radiales REMS 32 kN y presadoras radiales compatibles de otros fabricantes con fuerza de empuje 32 kN.

Todas las tenazas de prensar identificadas con * tienen otra conexión y se adaptan también a la presadora radial manual REMS Eco-Press. Todos los anillos de prensar S (PR-2B) marcados con ** pueden utilizarse también con la presadora radial manual REMS Eco-Press por medio de la tenaza adaptadora Z8. Por tanto, mantenimiento en almacén simple, barato.

Tenazas de prensar/anillos de prensar para todos los sistemas usuales

Surtido completo de tenazas de prensar/anillos de prensar REMS para todos los sistemas de prensar usuales (pág. 198 – 238). Tenazas de prensar/anillos de prensar de alta capacidad, de acero especial de alta tenacidad, especialmente templado. Los perfiles de prensado de las tenazas de prensar/anillos de prensar REMS son específicos del sistema y se corresponden con los perfiles de prensado de los correspondientes sistemas de prensar. Por ello prensados seguros, adecuados y conformes al sistema. Para accionar los anillos de prensar REMS (PR) se requiere una tenaza adaptadora, consulte pág. 238.

Construcción

Compacta, manejable, súper ligera. Máquina accionadora con acumulador Li-Ion sólo 3,3 kg. Máquina accionadora con tenaza de prensar, V 15, tan sólo 35,5 cm de largo. Por ello aplicable en cualquier lugar, con una sola mano, sobre la cabeza, en lugares de difícil acceso. Reparto del peso óptimo para manejar con una sola mano. La máquina accionadora con la tenaza de prensar colocada se puede depositar sobre el acumulador. Diseño ergonómico de la carcasa y mango con superficie Softgrip. Linterna LED para iluminar el lugar de trabajo. Control de estado de la máquina. Alojamiento de tenaza de prensar giratorio, ángulo de giro > 360°. Asiento seguro de la tenaza de prensar/tenaza adaptadora por bloqueo automático. También para tenazas/anillos de prensar de otros fabricantes.

Control de la presión de prensado y visualización de resultados

Sensor electrónico de presión para controlar la fuerza de empuje. Evaluación de la presión de prensado una vez finalizado el proceso. Visualización de resultados con luces LED de dos colores blanco/rojo.

Sistema antivibraciones

Tecnología especial de accionamiento, con equilibrio de masas y mango con superficie Softgrip, para trabajos de prensado sin apenas vibraciones ni esfuerzo.

Proceso de prensado con funcionamiento por pulsaciones con ACC

Para seguridad en el trabajo, en el funcionamiento y en el manejo. Retroceso automático tras completar el proceso de prensado.

Accionamiento

Fuerza de empuje y potencia de presión en toneladas para un prensado impecable en segundos. Fuerza de empuje 32 kN. Accionamiento electrohidráulico potente con motor por acumulador de fuerza de arrastre 21,6V, suministro de potencia 380 W, engranaje planetario resistente, bomba de émbolo excéntrica y sistema hidráulico de alta potencia compacto. Interruptor pulsador de seguridad.

Operación por acumulador o red

Tecnología Li-Ion 22V. Acumuladores Li-Ion 21,6 V de alta capacidad con 2,5, 4,4, 5,0 o 9,0 Ah de capacidad, para una larga duración. Ligero y potente. Acumulador Li-Ion 21,6V, 2,5 Ah para aprox. 200 operaciones, 4,4 Ah para aprox. 350 operaciones, 5,0 Ah para aprox. 400 operaciones, 9,0 Ah para aprox. 720 operaciones de prensado Viega Profipress DN 15 con cada carga*. Control escalonado del estado de carga mediante luces LED de color. Rango de temperaturas de trabajo desde -10 hasta +60 °C. Sin efecto memoria, para una potencia máxima del acumulador. Cargador rápido 100–240V, 90W. Cargador rápido 100–240V, 290W, para acortar los tiempos de carga, disponible como accesorio. Alimentación de tensión 220–240V/21,6V, salida 15 A, para funcionamiento por red en vez de por acumulador Li-Ion 21,6V, disponible como accesorio.



Producto alemán de calidad



Info

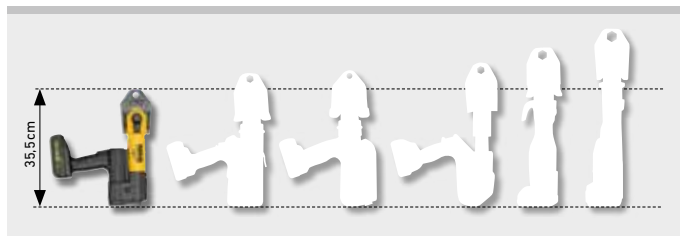

Pequeña gran máquina. Sólo 3,3 kg.



Volumen de suministro

REMS Akku-Press 22V ACC Basic-Pack. Prensadora radial por acumulador, 32 kN con retroceso automático, control de la presión de prensado y visualización de resultados, para realizar uniones prensadas de Ø 10–108 (110) mm, Ø 3/8–4". Para el accionamiento de tenazas de prensar/anillos de prensar REMS y de tenazas de prensar/anillos de prensar adecuados de otros fabricantes. Alojamiento giratorio de las tenazas de prensar con bloqueo automático. Accionamiento electrohidráulico con potente motor por acumulador de 21,6V, 380 W, robusto engranaje planetario, bomba excéntrica de émbolo y sistema hidráulico compacto y potente. Sistema antivibraciones. Interruptor pulsador de seguridad. Linterna LED de trabajo. Acumulador Li-Ion 21,6V, 2,5 Ah, cargador rápido 100–240V, 50–60Hz, 90W.

Versión	Código	€
En caja metálica resistente.	576010R220	2.117,52
En caja de sistema L-Boxx.	576011R220	2.159,04

Otras tensiones sobre demanda.

Accesorios

Denominación	Código	€
Tenazas de prensar/anillos de prensar REMS , consulte pág. 198–238.		
Tenazas adaptadoras para anillos de prensar REMS, consulte pág. 238.		
REMS Tenazas de corte M para varilla roscada, consulte pág. 241.		
REMS Tenaza corta cables para cable eléctrico, consulte pág. 241.		
REMS Akku-Press 22V ACC máquina accionadora , sin acumulador	576000R22	1.546,62
Acumulador Li-Ion 21,6V, 2,5 Ah	571571R22	258,46
Acumulador Li-Ion 21,6V, 4,4 Ah	571574R22	372,64
Acumulador Li-Ion 21,6V, 5,0 Ah	571581R22	310,36
Acumulador Li-Ion 21,6V, 9,0 Ah	571583R22	414,16
Cargador rápido 100–240V, 50–60 Hz, 90W	571585R220	175,42
Cargador rápido 100–240V, 50–60 Hz, 290W	571587R220	414,16
Conexión 220–240V/21,6V, 50–60 Hz, 15A , para alimentación por red en lugar de por acumulador Li-Ion 21,6V	571567R220	414,16
Caja metálica con forma	571290R	110,03
Caja de sistema L-Boxx con forma	576345R	146,36
REMS Lumen 2800 22V , foco LED por acumulador, véase pág. 111		



REMS Akku-Press 22V Connected

Prensadora radial por acumulador de 32 kN con funcionalidad Connected a través de Wi-Fi y pantalla OLED

Herramienta eléctrica universal y manejable con funcionalidad Connected a través de Wi-Fi y pantalla OLED, para realizar uniones prensadas de todos los sistemas de pressfitting usuales. Tecnología Li-Ion 22 V. Para accionamiento por acumulador o red.

Uniones prensadas de tubo Ø 10 – 108 (110) mm
Ø 3/8 – 4"

Surtido completo de tenazas de prensar/anillos de prensar REMS para todos los sistemas de prensar usuales, consulte pág. 198 – 238.

REMS Akku-Press 22V Connected – universal hasta Ø 110 mm. En segundos prensados seguros. Con la posibilidad de seleccionar el modo ACC. Con funcionalidad Connected a través de Wi-Fi y pantalla OLED. Control de la presión de prensado y visualización de resultados. Sistema antivibraciones. Cierre automático de la tenaza de prensar. Control eléctrico de la posición de cierre del perno portatenazas. Grabaciones con reconocimiento de voz. Creación de registros con textos y fotos. Geolocalización de las ubicaciones de prensado. Acumulador Li-Ion 21,6V, 2,5 Ah, para aprox. 200 operaciones de prensado Viega Profipress DN 15 con cada carga*.

Ventaja del sistema

Un único tipo de tenazas de prensar/anillos de prensar para todas las prensadoras radiales REMS 32 kN y prensadoras radiales compatibles de otros fabricantes con fuerza de empuje 32 kN.

Todas las tenazas de prensar identificadas con * tienen otra conexión y se adaptan también a la prensadora radial manual REMS Eco-Press. Todos los anillos de prensar S (PR-2B) marcados con ** pueden utilizarse también con la prensadora radial manual REMS Eco-Press por medio de la tenaza adaptadora Z8. Por tanto, mantenimiento en almacén simple, barato.

Tenazas de prensar/anillos de prensar para todos los sistemas usuales

Surtido completo de tenazas de prensar/anillos de prensar REMS para todos los sistemas de prensar usuales (pág. 198 – 238). Tenazas de prensar/anillos de prensar de alta capacidad, de acero especial de alta tenacidad, especialmente templado. Los perfiles de prensado de las tenazas de prensar/anillos de prensar REMS son específicos del sistema y se corresponden con los perfiles de prensado de los correspondientes sistemas de prensar. Por ello prensados seguros, adecuados y conformes al sistema. Para accionar los anillos de prensar REMS (PR) se requiere una tenaza adaptadora, consulte pág. 238.

Construcción

Compacta, manejable, súper ligera. Máquina accionadora con acumulador Li-Ion sólo 3,3 kg. Máquina accionadora con tenaza de prensar, V 15, tan sólo 36,3 cm de largo. Por ello aplicable en cualquier lugar, con una sola mano, sobre la cabeza, en lugares de difícil acceso. Reparto del peso óptimo para manejar con una sola mano. La máquina accionadora con la tenaza de prensar colocada se puede depositar sobre el acumulador. Carcasa de diseño ergonómico con un asa resistente para cinturón de transporte. Mango con superficie Softgrip. Dos filas de luces LED para iluminar según corresponda el área de trabajo, con 4 niveles de ajuste del brillo y ajuste del tiempo de iluminación. Control de estado de la máquina con indicación del estado de carga mediante LED de color verde/rojo. Alojamiento de tenaza de prensar giratorio, ángulo de giro > 360°. Asiento seguro de la tenaza de prensar/tenaza adaptadora por bloqueo automático. Control eléctrico de la posición de cierre del perno portatenazas. También para tenazas/anillos de prensar de otros fabricantes.

Funcionalidad Connected

REMS Akku-Press 22V Connected ofrece además funciones como: registro de datos de medición/prensado, creación de registros con el logotipo de su empresa, visualización de mensajes de error, configuración del producto (idioma, fecha, hora, zona horaria, unidad de presión, tiempo de iluminación LED y nivel de brillo LED, tiempo de suspensión o puesta en espera, modo de funcionamiento ACC, tono para las notificaciones, etc.), configuración de bloqueos de uso (bloqueo inmediato o tiempo de respuesta como protección antirrobo, rangos de fecha y hora para los tiempos de bloqueo, limitación del número de prensados posibles), geolocalización de las ubicaciones de prensado, conversión de las grabaciones de voz en texto editable, carga y salvaguarda de fotos de los prensados, visualización de notificaciones (inspección anual y prueba de repetición, nueva versión de firmware, estado de la batería, etc.), descarga e instalación de nuevas versiones de firmware.

Control de la presión de prensado y visualización de resultados

Sensor electrónico de presión para controlar la fuerza de empuje. Control y visualización de la presión y presión máxima de prensado durante el proceso. Evaluación de la presión tras el proceso de prensado con visualización del resultado en la pantalla OLED y con LED de colores. Visualización del diagrama presión-tiempo del prensado realizado directamente en la pantalla OLED. Almacenamiento de los datos de medición/prensado.

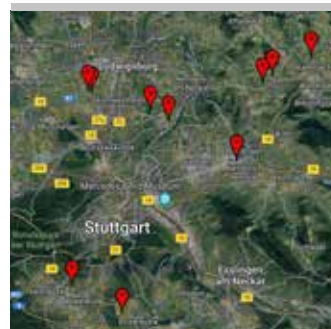
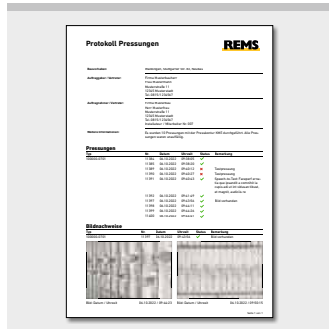

Producto alemán de calidad



Info

REMS Akku-Press 22V Connected

Prensadora radial por acumulador de 32 kN con funcionalidad Connected a través de Wi-Fi y pantalla OLED

Grabaciones con reconocimiento de voz

Para cada prensado se puede crear y guardar una grabación de voz mediante el micrófono integrado en la unidad de accionamiento. Estas grabaciones se pueden convertir luego en texto editable en el portal de servicios gracias al reconocimiento de voz y quedar en forma de registros.

Conexión Wi-Fi con la Nube

Una vez registrado y cuando se disponga de una conexión a internet, REMS Akku-Press 22V Connected envía los datos recogidos (datos de medición y de prensado, mensajes de error, configuración del producto, grabaciones de voz, etc.) a la Nube, donde se procesan y quedan almacenados. A través del portal de servicios REMS, el usuario puede acceder a estos datos, cargar y guardar fotos de prensados, crear registros con textos y fotos y modificar los ajustes de la máquina accionadora. Los cambios se vuelven a transferir a la máquina de accionamiento una vez se disponga de conexión a internet.

Selección del modo de funcionamiento ACC

Cuando se selecciona el modo de funcionamiento ACC, la máquina accionadora finaliza automáticamente el proceso de prensado emitiendo una señal acústica (chasquido) y retrocede automáticamente (retroceso forzado). Si el modo de funcionamiento ACC está apagado, la máquina accionadora se detiene un poco antes de alcanzar la presión de prensado requerida para poder observar mejor el cierre completo de la tenaza, o el anillo de prensar al final del proceso. Deberá continuarse con el proceso pulsando de nuevo el interruptor pulsador de seguridad. La máquina accionadora finaliza automáticamente el proceso de prensado emitiendo una señal (chasquido) y se pone automáticamente en retroceso (retroceso forzado).

Accionamiento

Fuerza de empuje y potencia de presión en toneladas para un prensado impecable en segundos. Fuerza de empuje 32 kN. Potente accionamiento electrohidráulico con potente motor por acumulador sin escobillas, sin mantenimiento; 21,6V, 400W de potencia, sólido engranaje planetario, bomba de pistones excéntricos y sistema hidráulico compacto de alto rendimiento. Interruptor pulsador de seguridad.

Sistema antivibraciones

Tecnología especial de accionamiento, con equilibrio de masas y mango con superficie Softgrip, para trabajos de prensado sin apenas vibraciones ni esfuerzo.

Operación por acumulador o red

Tecnología Li-Ion 22V. Acumuladores Li-Ion 21,6 V de alta capacidad con 2,5, 4,4, 5,0 o 9,0 Ah de capacidad, para una larga duración. Ligero y potente. Acumulador Li-Ion 21,6V, 2,5 Ah para aprox. 210 operaciones, 4,4 Ah para aprox. 370 operaciones, 5,0 Ah para aprox. 420 operaciones, 9,0 Ah para aprox. 750 operaciones de prensado Viega Profipress DN 15 con cada carga*. Control escalonado del estado de carga mediante luces LED de color. Rango de temperaturas de trabajo desde -10 hasta +60 °C. Sin efecto memoria, para una potencia máxima del acumulador. Cargador rápido 100-240V, 90W. Cargador rápido 100-240V, 290W, para acortar los tiempos de carga, disponible como accesorio. Alimentación de tensión 220-240V/21,6V, salida 15 A, para funcionamiento por red en vez de por acumulador Li-Ion 21,6V, disponible como accesorio.

Volumen de suministro

REMS Akku-Press 22V ACC Basic-Pack Connected. Prensadora radial por acumulador de 32 kN, con selección posible del modo ACC, funcionalidad Connected a través de conexión Wi-Fi y pantalla OLED, control de la presión de prensado y visualización de resultados, para realizar uniones prensadas de Ø 10-108 (110) mm, Ø 3/8-4". Para el accionamiento de tenazas de prensar/anillos de prensar REMS y de tenazas de prensar/anillos de prensar adecuados de otros fabricantes. Alojamiento giratorio de las tenazas de prensar con bloqueo automático. Control eléctrico de la posición de cierre del perno portatenazas. Accionamiento electrohidráulico con potente motor por acumulador sin escobillas, sin mantenimiento; 21,6V, 400W, robusto engranaje planetario, bomba excéntrica de émbolo y sistema hidráulico compacto y potente. Sistema antivibraciones. Interruptor pulsador de seguridad. Luces de iluminación LED. Acumulador Li-Ion 21,6V, 2,5 Ah, cargador rápido 100-240V, 50-60Hz, 90W.

Versión	Código	€
En caja metálica resistente.	576014R220	3.155,52
En caja de sistema L-Boxx.	576015R220	3.197,04

Otras tensiones sobre demanda.

Accesorios

Denominación	Código	€
Tenazas de prensar/anillos de prensar REMS , consulte pág. 198-238.		
Tenazas adaptadoras para anillos de prensar REMS, consulte pág. 238.		
REMS Tenazas de corte M para varilla roscada, consulte pág. 241.		
REMS Tenaza corta cables para cable eléctrico, consulte pág. 241.		
REMS Akku-Press 22V Connected máquina accionadora , sin acumulador	576003R22	2.584,62
Acumulador Li-Ion 21,6V, 2,5 Ah	571571R22	258,46
Acumulador Li-Ion 21,6V, 4,4 Ah	571574R22	372,64
Acumulador Li-Ion 21,6V, 5,0 Ah	571581R22	310,36
Acumulador Li-Ion 21,6V, 9,0 Ah	571583R22	414,16
Cargador rápido 100-240V, 50-60 Hz, 90W	571585R220	175,42
Cargador rápido 100-240V, 50-60 Hz, 290W	571587R220	414,16
Conexión 220-240V/21,6V, 50-60 Hz, 15A , para alimentación por red en lugar de por acumulador Li-Ion 21,6V	571567R220	414,16
Caja metálica con forma	571290R	110,03
Caja de sistema L-Boxx con forma	576345R	146,36
REMS Lumen 2800 22V , foco LED por acumulador, véase pág. 111		

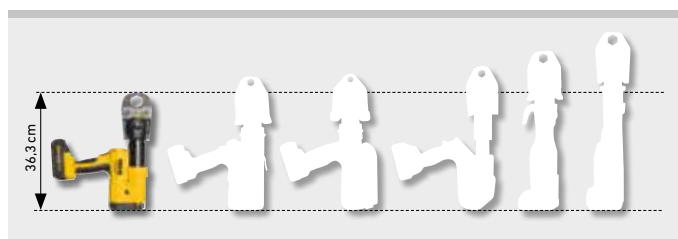

Pequeña gran máquina. Sólo 3,3 kg.



Control eléctrico de la posición de cierre del perno portatenazas.



Herramienta electroportátil universal y fuerte con retroceso automático para realizar uniones prensadas XL para todos los sistemas de Pressfitting usuales. Fuerza de empuje 45 kN. Tecnología Li-Ion 22 V. Para accionamiento por acumulador o red.

Uniones prensadas de tubo XL \varnothing 64 – 108 mm
 \varnothing 2½ – 4"

Surtido completo de anillos de prensar XL REMS para todos los sistemas de prensar usuales, consulte pág. 198 – 238.

REMS Akku-Press XL 45 kN 22 V ACC – Gran potencia con fuerza de empuje 45 kN. Prensado de \varnothing 64 – 108 mm en un solo paso de trabajo. Sistema antivibraciones. Ultrarrápido, p.ej. Geberit Mapress acero inoxidable \varnothing 108 mm en sólo 15 s. Con retroceso automático. Alojamiento seguro de la tenaza adaptadora mediante cierre automático.

Acumulador Li-Ion 21,6 V, 5,0 Ah, para aprox. 150 operaciones de prensado Geberit Mapress acero inoxidable \varnothing 108,0 mm con cada carga*.

Anillos de prensar XL para todos los sistemas usuales

Juego completo de anillos de prensar REMS XL para accionamiento mediante la prensadora por acumulador REMS Akku-Press XL 45 kN 22 V ACC (páginas 198 – 238). Anillos de prensar XL de acero de alta tenacidad, especialmente templado. Los perfiles de prensado de los anillos de prensar XL REMS son específicos del sistema y se corresponden con los perfiles de prensado de los correspondientes sistemas de prensar. Por ello prensados seguros, adecuados y conformes al sistema.

Tenaza adaptadora 27 XL 45 kN

Para accionar los anillos de prensar REMS XL mediante la prensadora por acumulador REMS Akku-Press XL 45 kN 22 V ACC se requiere la tenaza adaptadora 27 XL 45 kN.

Construcción

Compacta, robusta, apropiada para la obra. Dimensiones reducidas, forma delgada, máquina accionadora con acumulador Li-Ion sólo 6,5 kg. Larga carrera de trabajo para prensar en un solo paso de trabajo. Ultrarrápido, p.ej. Geberit Mapress acero inoxidable \varnothing 108 mm en sólo 15 s. La máquina accionadora con la tenaza de prensar colocada se puede depositar sobre el acumulador. Diseño ergonómico de la carcasa y mango con superficie Softgrip. Linterna LED para iluminar el lugar de trabajo. Control de estado de la máquina. Alojamiento de anillo de prensar giratorio, ángulo de giro > 360°. Asiento seguro de la tenaza adaptadora por bloqueo automático.

Sistema antivibraciones

Tecnología especial de accionamiento, con equilibrio de masas y mango con superficie Softgrip, para trabajos de prensado sin apenas vibraciones ni esfuerzo.

Proceso de prensado con funcionamiento por pulsaciones con ACC

Para seguridad en el trabajo, en el funcionamiento y en el manejo. Retroceso automático tras completar el proceso de prensado.

Accionamiento

Fuerza de empuje y potencia de presión en toneladas para un prensado impecable en segundos. Fuerza de empuje 45 kN. Accionamiento electrohidráulico potente con motor por acumulador de fuerza de arrastre 21,6 V, suministro de potencia 380 W, engranaje planetario resistente, bomba de doble émbolo excéntrica y sistema hidráulico de alta potencia compacto. Interruptor pulsador de seguridad.

Operación por acumulador o red

Tecnología Li-Ion 22 V. Acumuladores Li-Ion 21,6 V de alta capacidad con 4,4, 5,0 o 9,0 Ah de capacidad, para una larga duración. Ligero y potente. Acumulador Li-Ion 21,6 V, 4,4 Ah para aprox. 130 operaciones, 5,0 Ah para aprox. 150 operaciones, 9,0 Ah para aprox. 270 operaciones de prensado Geberit Mapress acero inoxidable \varnothing 108,0 mm con cada carga*. Control escalonado del estado de carga mediante luces LED de color. Rango de temperaturas de trabajo desde -10 hasta + 60 °C. Sin efecto memoria, para una potencia máxima del acumulador. Cargador rápido 100 – 240 V, 90 W. Cargador rápido 100 – 240 V, 290 W, para acortar los tiempos de carga, disponible como accesorio. Alimentación de tensión 220 – 240 V/21,6 V, salida 40 A, para funcionamiento por red en vez de por acumulador Li-Ion 21,6 V, disponible como accesorio.



Producto alemán de calidad



Volumen de suministro

REMS Akku-Press XL 45 kN 22 V ACC Basic-Pack Z7. Prensadora radial por acumulador 45 kN con retroceso automático para realizar uniones prensadas de XL Ø 64 – 108 mm, Ø 2½ – 4". Para el accionamiento de anillos de prensar XL REMS. Alojamiento de anillo de prensar giratorio con cierre automático. Accionamiento electrohidráulico con potente motor por acumulador de 21,6 V, 380 W, robusto engranaje planetario, bomba excéntrica de doble émbolo y sistema hidráulico compacto y potente. Sistema antivibraciones. Interruptor pulsador de seguridad. Linterna LED de trabajo. Acumulador Li-Ion 21,6 V, 5,0 Ah, cargador rápido 100 – 240 V, 50 – 60 Hz, 90 W. Tenaza adaptadora Z7 XL 45 kN. En caja de sistema XL-Boxx.

	Código	€
	579014R220	3.193,93

Otras tensiones sobre demanda.



Accesorios

Denominación	Código	€
REMS Akku-Press XL 45 kN 22 V ACC máquina accionadora , sin acumulador	579001R22	2.065,62
Tenaza adaptadora Z7 XL 45 kN para accionamiento de REMS anillo de prensar 64,0 – 108,0 XL (PR-3S), 2½ – 4" XL (PR-3S), 2½ – 4" XL (PR-3B) con REMS Akku-Press XL 45 kN 22 V ACC	579123R	394,44

Anillos de prensar REMS XL, consulte pág. 198 – 238.

Acumulador Li-Ion 21,6 V, 4,4 Ah	571574R22	372,64
Acumulador Li-Ion 21,6 V, 5,0 Ah	571581R22	310,36
Acumulador Li-Ion 21,6 V, 9,0 Ah	571583R22	414,16
Cargador rápido 100 – 240 V, 50 – 60 Hz, 90 W	571585R220	175,42
Cargador rápido 100 – 240 V, 50 – 60 Hz, 290 W	571587R220	414,16
Conexión 220 – 240 V/21,6 V, 50 – 60 Hz, 40 A , para alimentación por red en lugar de por acumulador Li-Ion 21,6 V	571578R220	517,96
Caja de sistema XL-Boxx con forma	579601R	248,08
REMS Lumen 2800 22 V , foco LED por acumulador, véase pág. 111		



REMS tenazas de prensar REMS anillos de prensar

Accesorio para prensadoras radiales REMS (excepto REMS Mini-Press) y prensadoras radiales de otros fabricantes.

para todos los sistemas de Pressfitting usuales

¡Elija usted mismo sus REMS tenazas de prensar/REMS anillos de prensar!

Busque para ello el sistema de prensar deseado en la tabla siguiente y seleccione el tamaño de las tenazas de prensar/de los anillos de prensar requeridos. Observe que los sistemas de prensado para las instalaciones de gas sólo se pueden prensar con las tenazas de prensar/anillos de prensar sobre fondo amarillo en la tabla.

Tenazas de prensar/anillos de prensar de alta capacidad, de acero de alta tenacidad especialmente templado. Los perfiles de prensado de las tenazas de prensar/anillos de prensar REMS son específicos del sistema y se corresponden con los perfiles de prensado de los correspondientes sistemas de prensar. Para un prensado impecable, seguro y en conformidad con el sistema. Mordazas prensadoras de las tenazas de prensar/anillos de prensar con perfiles de prensado redondeados y mecanizados con alta precisión en centros de mecanizado CNC. Debido a ello, reducidas tolerancias de fabricación.

Accionamiento a través de prensadoras radiales REMS 32 kN y prensadoras radiales compatibles de otros fabricantes con fuerza de empuje 32 kN o, cuando así lo requiera el sistema, a través de la prensadora REMS Akku-Press XL 45 kN 22V ACC con fuerza de empuje 45 kN, véase la tabla a continuación. Para accionar los anillos de prensar REMS (PR) se requiere una tenaza adaptadora (pág. 238). Todas las tenazas de prensar marcadas con el símbolo * tienen otra aplicación (patente EP 1 223 008, patente US 6,739,172) para el accionamiento a través de la prensadora radial REMS Eco-Press. Todos los anillos de prensar S (PR-2B) marcados con ** pueden accionarse también con la prensadora radial manual REMS Eco-Press (página 185) mediante las tenazas adaptadoras Z8.

Lea y respete las instrucciones de uso y montaje proporcionadas por los proveedores/fabricantes del sistema.

REMS tenaza de prensar (PZ-2B)

REMS tenaza de prensar (PZ-2B) con 2 cuerpos monobloques oscilantes. Modelo estándar más vendido. Las tenazas de prensar REMS ACz, Fz, RFz, RFlz, VMPz con dientes evitan la formación de rebabas en el casquillo de prensado (patente EP 2 027 971).

REMS tenaza de prensar (PZ-4G)

REMS tenaza de prensar (PZ-4G) con dos segmentos de prensar paralelos y oscilantes para prensados rectos de dimensiones medio altas.

REMS tenaza de prensar (PZ-S)

REMS tenaza de prensar (PZ-S) con un segmento fijo y dos segmentos de prensar oscilantes para dimensiones medias. Las tenazas de prensar REMS VMPz con dientes evitan la formación de rebabas en el casquillo de prensado.

REMS anillo de prensar (PR-3S)

REMS anillo de prensar (PR-3S), con 3 segmentos de prensar, 2 con movimiento basculante, para prensados exigentes de grandes dimensiones. Prensados óptimos por movimiento radial controlado de los segmentos de prensar. Se requiere tenaza adaptadora, consulte pág. 238.

REMS anillo de prensar (PR-3B)

REMS anillo de prensar (PR-3B) con 3 segmentos para prensados exigentes de gran dimensión. Prensados óptimos por movimiento radial controlado de los segmentos. Se requiere tenaza adaptadora, consulte pág. 238. Los anillos de prensar REMS VAUFz, VFz, VMPz, VUSFz con dientes evitan la formación de rebabas en el casquillo de prensado.

REMS anillo de prensar (PR-2B)

Anillo de prensar REMS (PR-2B) con 2 segmentos de prensado, para el posicionamiento seguro de los segmentos de prensado en espacios reducidos para dimensiones medias. Para accionar los anillos de prensar REMS (PR-2B) se requiere una tenaza adaptadora, consulte pág. 238.

REMS anillo de prensar S (PR-2B)

Anillo de prensar S REMS (PR-2B) de rotación continua, con 2 segmentos de prensado, para el posicionamiento seguro de los segmentos de prensado en lugares de difícil acceso. Para accionar los anillos de prensar REMS S (PR-2B) se requiere una tenaza adaptadora, consulte pág. 238.

Identificación conforme a la norma EN 1775:2007

REMS Tenazas de prensar/anillos de prensar con contorno de prensado F, M, V, SA, B, RN y UP tienen incorporada cada una, una marca específica en el contorno de prensado, que deja una huella permanente en el accesorio prensado directamente tras el proceso de prensado. Esto facilita al usuario que incluso después del proceso de prensado compruebe si se ha utilizado la tenaza de prensar adecuada o el anillo de prensar adecuado para realizar la unión prensada.

Con esta identificación REMS cumple las recomendaciones de la Norma Europea EN 1775:2007 en la instalación de sistema de prensado para gas.

Homologaciones

Consulte página 239.

Acuerdo de responsabilización

Consulte página 240.



Dos conexiones para prensadora radial manual REMS Eco-Press y prensadoras radiales REMS 32 kN.



Producto alemán de calidad



REMS tenaza de prensar (PZ-2B)



REMS tenaza de prensar (PZ-4G)



REMS tenaza de prensar (PZ-S)



REMS anillo de prensar (PR-3S)



REMS anillo de prensar (PR-3B)



REMS anillo de prensar (PR-2B)



Anillo de prensar S REMS (PR-2B), de rotación continua.

REMS tenazas de prensar
REMS anillos de prensar

Accesorio para prensadoras radiales REMS (excepto REMS Mini-Press) y prensadoras radiales de otros fabricantes.

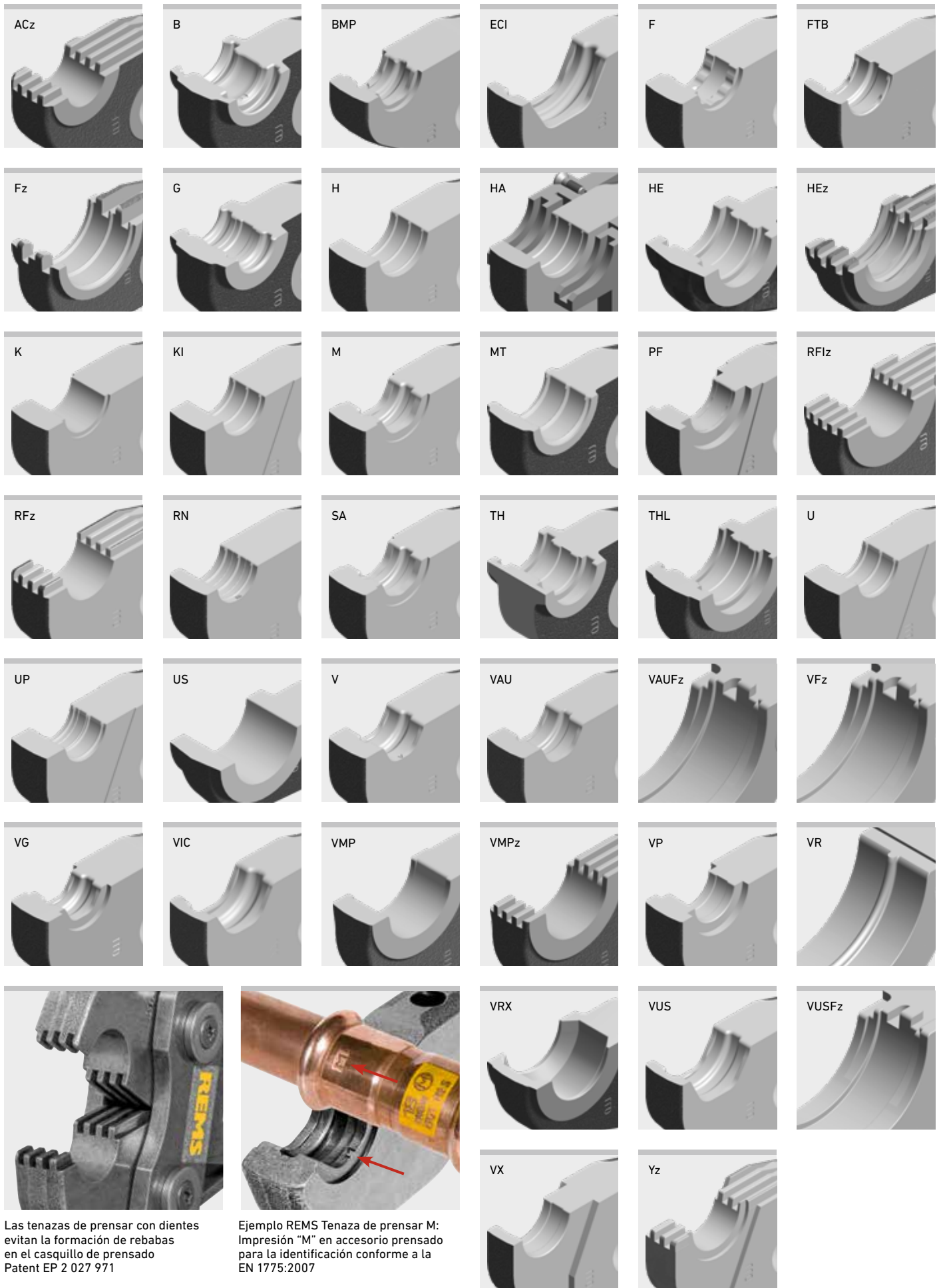

Las tenazas de prensar con dientes evitan la formación de rebabas en el casquillo de prensado Patent EP 2 027 971

Ejemplo REMS Tenaza de prensar M: Impresión "M" en accesorio prensado para la identificación conforme a la EN 1775:2007

REMS tenazas de prensar REMS anillos de prensar

Accesorio para prensadoras radiales REMS (excepto REMS Mini-Press) y prensadoras radiales de otros fabricantes.

Sistema	Tenaza de prensar / anillo de prensa	Accionamiento con tenaza adaptadora	Código	€
A				
Aalberts integrated piping systems	U 14*		570760	174,33
VSH MultiPress	U 16*		570765	174,33
	U 20*		570775	174,33
	U 25*		570780	174,33
	U 32		570785	204,43
	U 40		570790	249,07
	TH 14*		570455	186,32
	TH 16*		570460	186,32
	TH 20*		570470	186,32
	TH 25*		570495	186,32
	TH 32		570480	186,32
	TH 40		570485	246,99
	TH 50 (PZ-S)		572400	645,58
	TH 63 (PZ-S)		572405	645,58
	TH 14 S (PR-2B)**	Z8	574778 R	124,51
	TH 16 S (PR-2B)**	Z8	574782 R	124,51
	TH 20 S (PR-2B)**	Z8	574788 R	124,51
	TH 25 S (PR-2B)**	Z8	574792 R	124,51
	TH 32 S (PR-2B)	Z8	574798 R	136,96
Aalberts integrated piping systems	U 16 ²⁾		570765	174,33
VSH MultiPress Gas ²⁾	U 20 ²⁾		570775	174,33
	U 25 ²⁾		570780	174,33
	TH 16 ²⁾		570460	186,32
	TH 20 ²⁾		570470	186,32
	TH 16 S (PR-2B) ²⁾	Z8	574782 R	124,51
	TH 20 S (PR-2B) ²⁾	Z8	574788 R	124,51
Aalberts integrated piping systems	V 12		570107	154,61
VSH SudoPress Carbon	V 15		570115	154,61
	V 18		570125	154,61
	V 22		570135	154,61
	V 28		570145	154,61
	V 35		570155	154,61
	V 42		570165	360,13
	V 42 (PR-2B)	Z2	572850 R	322,77
	V 54		570175	370,51
	V 54 (PR-2B)	Z2	572851 R	348,72
	XP 66,7 XL (PR-3S)	Z6 XL ²⁾ / Z7 XL 45 kN ⁽⁴⁾	579108 R	1.161,47
	M 76,1 XL (PR-3S)	Z6 XL ²⁾ / Z7 XL 45 kN ⁽⁴⁾	579101 R	1.161,47
	M 88,9 G XL (PR-3S)	Z6 XL ²⁾ / Z7 XL 45 kN ⁽⁴⁾	579110 R	1.355,58
	M 108,0 G XL (PR-3S)	Z6 XL ²⁾ / Z7 XL 45 kN ⁽⁴⁾	579111 R	1.355,58
	V 12 S (PR-2B)	Z8	574748 R	124,51
	V 15 S (PR-2B)	Z8	574752 R	124,51
	V 18 S (PR-2B)	Z8	574756 R	124,51
	V 22 S (PR-2B)	Z8	574758 R	124,51
	V 28 S (PR-2B)	Z8	574760 R	124,51
	V 35 S (PR-2B)	Z8	574762 R	136,96
Aalberts integrated piping systems	V 12		570107	154,61
VSH SudoPress Copper	V 14		570112	154,61
	VG 14		570132	154,61
	V 15		570115	154,61
	V 16		570117	154,61
	VG 16		570137	154,61
	V 18		570125	154,61
	V 22		570135	154,61
	V 28		570145	154,61
	V 35		570155	154,61
	V 42		570165	360,13
	V 42 (PR-2B)	Z2	572850 R	322,77
	V 54		570175	370,51
	V 54 (PR-2B)	Z2	572851 R	348,72
	V 12 S (PR-2B)	Z8	574748 R	124,51
	V 14 S (PR-2B)	Z8	574800 R	124,51
	VG 14 S (PR-2B)	Z8	574750 R	124,51
	V 15 S (PR-2B)	Z8	574752 R	124,51
	VG 16 S (PR-2B)	Z8	574754 R	124,51
	V 16 S (PR-2B)	Z8	574802 R	124,51
	V 18 S (PR-2B)	Z8	574756 R	124,51
	V 22 S (PR-2B)	Z8	574758 R	124,51
	V 28 S (PR-2B)	Z8	574760 R	124,51
	V 35 S (PR-2B)	Z8	574762 R	136,96
Aalberts integrated piping systems	V 12		570107	154,61
VSH SudoPress Copper Gas	V 14		570112	154,61
	VG 14		570132	154,61
	V 15		570115	154,61
	V 16		570117	154,61
	VG 16		570137	154,61
	V 18		570125	154,61
	V 22		570135	154,61
	V 28		570145	154,61
	V 35		570155	154,61
	V 42		570165	360,13
	V 42 (PR-2B)	Z2	572850 R	322,77
	V 54		570175	370,51
	V 54 (PR-2B)	Z2	572851 R	348,72
	V 12 S (PR-2B)	Z8	574748 R	124,51
	V 14 S (PR-2B)	Z8	574800 R	124,51
	VG 14 S (PR-2B)	Z8	574750 R	124,51
	V 15 S (PR-2B)	Z8	574752 R	124,51
	VG 16 S (PR-2B)	Z8	574754 R	124,51
	V 16 S (PR-2B)	Z8	574802 R	124,51
	V 18 S (PR-2B)	Z8	574756 R	124,51
	V 22 S (PR-2B)	Z8	574758 R	124,51
	V 28 S (PR-2B)	Z8	574760 R	124,51
	V 35 S (PR-2B)	Z8	574762 R	136,96

Sistema	Tenaza de prensar / anillo de prensa	Accionamiento con tenaza adaptadora	Código	€
Aalberts integrated piping systems	V 15		570115	154,61
VSH SuoPress	V 18		570125	154,61
Stainless	V 22		570135	154,61
	V 28		570145	154,61
	V 35		570155	154,61
	V 42		570165	360,13
	V 42 (PR-2B)	Z2	572850 R	322,77
	V 54		570175	370,51
	V 54 (PR-2B)	Z2	572851 R	348,72
	M 76,1 XL (PR-3S)	Z6 XL ²⁾ / Z7 XL 45 kN ⁽⁴⁾	579101 R	1.161,47
	M 88,9 G XL (PR-3S)	Z6 XL ²⁾ / Z7 XL 45 kN ⁽⁴⁾	579110 R	1.355,58
	M 108,0 G XL (PR-3S)	Z6 XL ²⁾ / Z7 XL 45 kN ⁽⁴⁾	579111 R	1.355,58
	V 15 S (PR-2B)	Z8	574752 R	124,51
	V 18 S (PR-2B)	Z8	574756 R	124,51
	V 22 S (PR-2B)	Z8	574758 R	124,51
	V 28 S (PR-2B)	Z8	574760 R	124,51
	V 35 S (PR-2B)	Z8	574762 R	136,96
Aalberts integrated piping systems	M 12		570100	154,61
VSH XPress Carbon	M 15		570110	154,61
	M 18 ¹⁾		570120	154,61
	M 22		570130	154,61
	M 28 ¹⁾		570140	154,61
	M 35		570150	154,61
	M 42 (PZ-46)		570160	498,19
	M 54 (PZ-46)		570170	498,19
	M 42 (PR-3S)	Z2	572706 R	672,57
	M 54 (PR-3S)	Z2	572708 R	672,57
	XP 66,7 XL (PR-3S)	Z6 XL ²⁾ / Z7 XL 45 kN ⁽⁴⁾	579108 R	1.161,47
	M 76,1 XL (PR-3S)	Z6 XL ²⁾ / Z7 XL 45 kN ⁽⁴⁾	579101 R	1.161,47
	M 88,9 G XL (PR-3S)	Z6 XL ²⁾ / Z7 XL 45 kN ⁽⁴⁾	579110 R	1.355,58
	M 108,0 G XL (PR-3S)	Z6 XL ²⁾ / Z7 XL 45 kN ⁽⁴⁾	579111 R	1.355,58
	M 12 S (PR-2B)	Z8	574736 R	124,51
	M 15 S (PR-2B)	Z8	574738 R	124,51
	M 18 S (PR-2B)	Z8	574740 R	124,51
	M 22 S (PR-2B)	Z8	574742 R	124,51
	M 28 S (PR-2B)	Z8	574744 R	124,51
	M 35 S (PR-2B)	Z8	574746 R	136,96
Aalberts integrated piping systems	M 12		570100	154,61
VSH XPress Copper	M 15		570110	154,61
	M 18 ¹⁾		570120	154,61
	M 22		570130	154,61
	M 28 ¹⁾		570140	154,61
	M 35		570150	154,61
	M 42 (PR-3S)	Z2	572706 R	672,57
	M 54 (PR-3S)	Z2	572708 R	672,57
	XP 64,0 XL (PR-3S)	Z6 XL ²⁾ / Z7 XL 45 kN ⁽⁴⁾	579100 R	1.056,63
	XP 66,7 XL (PR-3S)	Z6 XL ²⁾ / Z7 XL 45 kN ⁽⁴⁾	579108 R	1.161,47
	M 76,1 XL (PR-3S)	Z6 XL ²⁾ / Z7 XL 45 kN ⁽⁴⁾	579101 R	1.161,47
	M 88,9 G XL (PR-3S)	Z6 XL ²⁾ / Z7 XL 45 kN ⁽⁴⁾	579110 R	1.355,58
	XP 108,0 XL (PR-3S)	Z6 XL ²⁾ / Z7 XL 45 kN ⁽⁴⁾	579109 R	1.355,58
	M 12 S (PR-2B)	Z8	574736 R	124,51
	M 15 S (PR-2B)	Z8	574738 R	124,51
	M 18 S (PR-2B)	Z8	574740 R	124,51
	M 22 S (PR-2B)	Z8	574742 R	124,51
	M 28 S (PR-2B)	Z8	574744 R	124,51
	M 35 S (PR-2B)	Z8	574746 R	136,96
Aalberts integrated piping systems	M 15		570110	154,61
VSH XPress Copper Gas	M 18 ¹⁾		570120	154,61
	M 22		570130	154,61
	M 28 ¹⁾		570140	154,61
	M 35		570150	154,61
	M 42 (PR-3S)	Z2	572706 R	672,57
	M 54 (PR-3S)	Z2	572708 R	672,57
	M 15 S (PR-2B)	Z8	574738 R	124,51
	M 18 S (PR-2B)	Z8	574740 R	124,51
	M 22 S (PR-2B)	Z8	574742 R	124,51
	M 28 S (PR-2B)	Z8	574744 R	124,51
	M 35 S (PR-2B)	Z8	574746 R	136,96
Aalberts integrated piping systems	M 15		570110	154,61
VSH XPress Stainless	M 18 ¹⁾		570120	154,61
	M 22		570130	154,61
	M 28 ¹⁾		570140	154,61
	M 35		570150	154,61
	M 42 (PZ-46)		570160	498,19
	M 54 (PZ-46)		570170	498,19
	M 42 (PR-3S)	Z2	572706 R	672,57
	M 54 (PR-3S)	Z2	572708 R	672,57
	M 76,1 XL (PR-3S)	Z6 XL ²⁾ / Z7 XL 45 kN ⁽⁴⁾	579101 R	1.161,47
	M 88,9 G XL (PR-3S)	Z6 XL ²⁾ / Z7 XL 45 kN ⁽⁴⁾	579110 R	1.355,58
	M 108,0 G XL (PR-3S)	Z6 XL ²⁾ / Z7 XL 45 kN ⁽⁴⁾	579111 R	1.355,58
	M 15 S (PR-2B)	Z8	574738 R	124,51
	M 18 S (PR-2B)	Z8	574740 R	124,51
	M 22 S (PR-2B)	Z8	574742 R	124,51
	M 28 S (PR-2B)	Z8	574744 R	124,51
	M 35 S (PR-2B)	Z8	574746 R	136,96
Aalberts integrated piping systems	M 15		570110	154,61
VSH XPress Stainless Gas	M 18 ¹⁾		570120	154,61
	M 22		570130	154,61
	M 28 ¹⁾		570140	154,61
	M 35		570150	154,61
	M 42 (PR-3S)	Z2	572706 R	672,57
	M 54 (PR-3S)	Z2	572708 R	672,57
	M 15 S (PR-2B)	Z8	574738 R	124,51
	M 18 S (PR-2B)	Z8	574740 R	124,51
	M 22 S (PR-2B)	Z8	574742 R	124,51
	M 28 S (PR-2B)	Z8	574744 R	124,51
	M 35 S (PR-2B)	Z8	574746 R	136,96

REMS tenazas de prensar REMS anillos de prensar

Accesorio para prensadoras radiales REMS (excepto REMS Mini-Press) y prensadoras radiales de otros fabricantes.

Sistema	Tenaza de prensar / anillo de prensa	Accionamiento con tenaza adaptadora	Código	€	Sistema	Tenaza de prensar / anillo de prensa	Accionamiento con tenaza adaptadora	Código	€		
AC-FIX PRESS (Global Piping Systems)	H 12*		570300	168,10	AHLSELL A-press elförzinkad V	V 12		570107	154,61		
	H 16*		570320	168,10		V 15		570115	154,61		
	H 20*		570350	168,10		V 18		570125	154,61		
	H 25*		570360	168,10		V 22		570135	154,61		
	H 32		570380	168,10		V 28		570145	154,61		
	RFz 12*		571320	194,05		V 35		570155	154,61		
	RFz 16*		571325	194,05		V 42		570165	360,13		
	RFz 20*		571330	194,05		V 54		570175	370,51		
	RFz 25		571335	194,05		V 12 S (PR-2B)	Z8	574748 R	124,51		
	RFz 32		571340	194,05		V 15 S (PR-2B)	Z8	574752 R	124,51		
	U 16*		570765	174,33		V 18 S (PR-2B)	Z8	574756 R	124,51		
	U 20*		570775	174,33		V 22 S (PR-2B)	Z8	574758 R	124,51		
	U 25*		570780	174,33		V 28 S (PR-2B)	Z8	574760 R	124,51		
	U 32		570785	204,43		V 35 S (PR-2B)	Z8	574762 R	136,96		
	VX 16*		571635	214,81							
	VX 20*		571640	214,81		AHLSELL	M 12		570100	154,61	
	AC-FIX PRESS DUO (Global Piping Systems)	RFz 16*		571325		194,05	A-press koppar M	M 15		570110	154,61
		RFz 20*		571330		194,05	M 18		570120	154,61	
		RFz 25		571335		194,05	M 22		570130	154,61	
		RFz 32		571340		194,05	M 28		570140	154,61	
		TH 16*		570460		186,32	M 35		570150	154,61	
		TH 20*		570470		186,32	M 42 (PR-3S)	Z2	572706 R	672,57	
		TH 25*		570495		186,32	M 54 (PR-3S)	Z2	572708 R	672,57	
		TH 26*		570475		186,32	M 76,1 XL (PR-3S)	Z6 XL ³⁾ / Z7 XL 45 kN ⁴⁾	579101 R	1.161,47	
TH 32			570480	186,32	M 88,9 G XL (PR-3S)	Z6 XL ³⁾ / Z7 XL 45 kN ⁴⁾	579110 R	1.355,58			
TH 16 S (PR-2B)**		Z8	574782 R	124,51	M 108,0 G XL (PR-3S)	Z6 XL ³⁾ / Z7 XL 45 kN ⁴⁾	579111 R	1.355,58			
TH 20 S (PR-2B)**		Z8	574788 R	124,51	M 15 S (PR-2B)	Z8	574738 R	124,51			
TH 25 S (PR-2B)**		Z8	574792 R	124,51	M 18 S (PR-2B)	Z8	574740 R	124,51			
TH 26 S (PR-2B)**		Z8	574794 R	124,51	M 22 S (PR-2B)	Z8	574742 R	124,51			
TH 32 S (PR-2B)		Z8	574798 R	136,96	M 28 S (PR-2B)	Z8	574744 R	124,51			
U 16*			570765	174,33	M 35 S (PR-2B)	Z8	574746 R	136,96			
U 20*			570775	174,33	AHLSELL	V 12		570107	154,61		
U 25*			570780	174,33	A-press koppar V	V 15		570115	154,61		
U 32			570785	204,43	V 18		570125	154,61			
AC-FIX PRESS-MULTI (Global Piping Systems)		H 16*		570320	168,10	V 22		570135	154,61		
		H 18*		570340	168,10	V 28		570145	154,61		
		H 20*		570350	168,10	V 35		570155	154,61		
		H 25*		570360	168,10	V 42		570165	360,13		
		H 32		570380	168,10	V 54		570175	370,51		
		RFz 16*		571325	194,05	V 12 S (PR-2B)	Z8	574748 R	124,51		
	RFz 20*		571330	194,05	V 15 S (PR-2B)	Z8	574752 R	124,51			
	RFz 25		571335	194,05	V 18 S (PR-2B)	Z8	574756 R	124,51			
	RFz 32		571340	194,05	V 22 S (PR-2B)	Z8	574758 R	124,51			
	U 16*		570765	174,33	V 28 S (PR-2B)	Z8	574760 R	124,51			
	U 18*		570770	174,33	V 35 S (PR-2B)	Z8	574762 R	136,96			
	U 20*		570775	174,33	AHLSELL	M 15		570110	154,61		
	U 25*		570780	174,33	A-press rostfritt	M 18		570120	154,61		
	U 32		570785	204,43	M 22		570130	154,61			
	ACOME MT	Acz 12*		572642	194,05	M 28		570140	154,61		
		Acz 16*		572644	194,05	M 35		570150	154,61		
		Acz 20*		572646	194,05	M 42 (PR-3S)	Z2	572706 R	672,57		
		Acz 25		572648	194,05	M 54 (PR-3S)	Z2	572708 R	672,57		
						M 76,1 XL (PR-3S)	Z6 XL ³⁾ / Z7 XL 45 kN ⁴⁾	579101 R	1.161,47		
	AHLSELL A-press elförzinkad M	M 12		570100	154,61	M 88,9 G XL (PR-3S)	Z6 XL ³⁾ / Z7 XL 45 kN ⁴⁾	579110 R	1.355,58		
		M 15		570110	154,61	M 108,0 G XL (PR-3S)	Z6 XL ³⁾ / Z7 XL 45 kN ⁴⁾	579111 R	1.355,58		
		M 18		570120	154,61	M 15 S (PR-2B)	Z8	574738 R	124,51		
		M 22		570130	154,61	M 18 S (PR-2B)	Z8	574740 R	124,51		
		M 28		570140	154,61	M 22 S (PR-2B)	Z8	574742 R	124,51		
M 35			570150	154,61	M 28 S (PR-2B)	Z8	574744 R	124,51			
M 42 (PR-3S)		Z2	572706 R	672,57	M 35 S (PR-2B)	Z8	574746 R	136,96			
M 54 (PR-3S)		Z2	572708 R	672,57	AIRBEL	M 15		570110	154,61		
M 76,1 XL (PR-3S)		Z6 XL ³⁾ / Z7 XL 45 kN ⁴⁾	579101 R	1.161,47	PRESSCLIM	M 18		570120	154,61		
M 88,9 G XL (PR-3S)		Z6 XL ³⁾ / Z7 XL 45 kN ⁴⁾	579110 R	1.355,58	M 22		570130	154,61			
M 108,0 G XL (PR-3S)		Z6 XL ³⁾ / Z7 XL 45 kN ⁴⁾	579111 R	1.355,58	M 28		570140	154,61			
M 12 S (PR-2B)		Z8	574736 R	124,51	M 35		570150	154,61			
M 15 S (PR-2B)		Z8	574738 R	124,51	M 42 (PR-3S)	Z2	572706 R	672,57			
M 18 S (PR-2B)		Z8	574740 R	124,51	M 54 (PR-3S)	Z2	572708 R	672,57			
M 22 S (PR-2B)		Z8	574742 R	124,51	M 76,1 XL (PR-3S)	Z6 XL ³⁾ / Z7 XL 45 kN ⁴⁾	579101 R	1.161,47			
M 28 S (PR-2B)		Z8	574744 R	124,51	M 88,9 G XL (PR-3S)	Z6 XL ³⁾ / Z7 XL 45 kN ⁴⁾	579110 R	1.355,58			
M 35 S (PR-2B)		Z8	574746 R	136,96	M 108,0 G XL (PR-3S)	Z6 XL ³⁾ / Z7 XL 45 kN ⁴⁾	579111 R	1.355,58			

Sistemas de pressfitting para gas, sólo pueden ser prensados con las tenazas de prensar/anillos de prensar marcadas en amarillo en la tabla.

Debe observarse la normativa nacional. Lea y respete las instrucciones de uso y montaje proporcionadas por los proveedores/fabricantes del sistema.

* También se puede accionar con la prensadora radial manual REMS Eco-Press, consulte la página 185. Debe observarse la normativa nacional.

** También se puede accionar con la prensadora radial manual REMS Eco-Press utilizando la tenaza adaptadora Z8, consulte la página 185. Debe observarse la normativa nacional.

¹⁾ Emplear únicamente para tenazas a partir de la identificación "108" (1er trimestre de 2008), "208" (2do trimestre de 2008) etc.. Todas las mordazas de prensar están marcadas con esta indicación.

²⁾ No estan autorizadas prensadoras manuales radiales para hacer uniones prensadas en este sistema de pressfitting.

³⁾ Accionamiento a través de REMS Power-Press XL ACC, consulte la página 188.

⁴⁾ Accionamiento a través de REMS Akku-Press XL 45 kN 22 V ACC, consulte la página 196.

⁵⁾ Para insertar cunas de prensar adecuadas.

⁶⁾ Los sistemas de prensar de fundición roja (Sanpress XL) se deben prensar con anillos de prensar con perfil de prensado VR, los sistemas de prensar de cobre (Profipress XL, Profipress G XL), acero C (Prestabo XL) y acero inoxidable (Sanpress Inox XL, Sanpress Inox G XL) se deben prensar con anillos de prensar con perfil de prensado VF.

⁷⁾ Para instalaciones de gas se deben utilizar únicamente anillos de prensar con el marcado "M 88,9 G" o "M 108 G" en los 3 segmentos de prensar.

⁸⁾ Para realizar uniones prensadas a una presión de servicio de \leq PN 10.

⁹⁾ Para tubos según la norma técnica EN. Respete las instrucciones de uso proporcionadas por los proveedores/fabricantes del sistema.

¹⁰⁾ Para tubos según la norma técnica ASTM. Respete las instrucciones de uso proporcionadas por los proveedores/fabricantes del sistema.

¹¹⁾ Para instalaciones de gas, se deben usar únicamente tenazas de prensar que tengan la marca "VMP 1/2" G" en las mordazas.

¹²⁾ Designación anterior: tenaza de prensar C 26

Homologaciones de las REMS herramientas de prensar para los sistemas de pressfitting: Estado 27.10.2023. El estado actual correspondiente se puede encontrar en Internet: www.rems.de > Downloads > Catálogos de producto > Catálogo REMS. Tenazas adaptadoras, consulte la página 238. Tenazas de prensar para otros sistemas de Pressfitting sobre demanda.

REMS tenazas de prensar REMS anillos de prensar

Accesorio para prensadoras radiales REMS (excepto REMS Mini-Press) y prensadoras radiales de otros fabricantes.

Sistema	Tenaza de prensar / anillo de prensa	Accionamiento con tenaza adaptadora	Código	€	
AIRBEL	M 15		570110	154,61	
SERTINOX	M 18		570120	154,61	
	M 22		570130	154,61	
	M 28		570140	154,61	
	M 35		570150	154,61	
	M 42 (PR-3S)	Z2	572706 R	672,57	
	M 54 (PR-3S)	Z2	572708 R	672,57	
	M 76,1 XL (PR-3S)	Z6 XL ³⁾ / Z7 XL 45 kN ⁴⁾	579101 R	1.161,47	
	M 88,9 G XL (PR-3S)	Z6 XL ³⁾ / Z7 XL 45 kN ⁴⁾	579110 R	1.355,58	
	M 108,0 G XL (PR-3S)	Z6 XL ³⁾ / Z7 XL 45 kN ⁴⁾	579111 R	1.355,58	
	M 15 S (PR-2B)	Z8	574738 R	124,51	
	M 18 S (PR-2B)	Z8	574740 R	124,51	
	M 22 S (PR-2B)	Z8	574742 R	124,51	
	M 28 S (PR-2B)	Z8	574744 R	124,51	
	M 35 S (PR-2B)	Z8	574746 R	136,96	
	ALB	TH 16*		570460	186,32
	Sistema Multicapa para calefacción y sanitario	TH 18*		570465	186,32
		TH 20*		570470	186,32
		TH 26*		570475	186,32
		TH 32		570480	186,32
TH 40			570485	246,99	
TH 50 (PZ-S)			572400	645,58	
TH 63 (PZ-S)			572405	645,58	
TH 16 S (PR-2B)**		Z8	574782 R	124,51	
TH 18 S (PR-2B)**		Z8	574786 R	124,51	
TH 20 S (PR-2B)**		Z8	574788 R	124,51	
TH 26 S (PR-2B)**		Z8	574794 R	124,51	
TH 32 S (PR-2B)		Z8	574798 R	136,96	
H 16*			570320	168,10	
H 18*			570340	168,10	
H 20*			570350	168,10	
H 26*			570370	168,10	
H 32			570380	168,10	
H 40 (PZ-4G)			570390	565,67	
U 16*			570765	174,33	
U 18*			570770	174,33	
U 20*		570775	174,33		
U 26* ¹²⁾		570750	204,43		
U 32		570785	204,43		
U 40		570790	249,07		
ALB	TH 16*		570460	186,32	
Sistema Multicapa para Gas	TH 20*		570470	186,32	
	TH 26*		570475	186,32	
	TH 32		570480	186,32	
	TH 16 S (PR-2B)**	Z8	574782 R	124,51	
	TH 20 S (PR-2B)**	Z8	574788 R	124,51	
	TH 26 S (PR-2B)**	Z8	574794 R	124,51	
	TH 32 S (PR-2B)	Z8	574798 R	136,96	
	H 16*		570320	168,10	
	H 20*		570350	168,10	
	H 26*		570370	168,10	
	H 32		570380	168,10	
	U 16*		570765	174,33	
	U 20*		570775	174,33	
	U 26* ¹²⁾		570750	204,43	
	U 32		570785	204,43	
	ALTECH Altech	Rfz 12*		571320	194,05
		Rfz 16*		571325	194,05
		Rfz 20*		571330	194,05
		Rfz 25		571335	194,05
APE MULTYGAS Serie AP Gas	TH 16*		570460	186,32	
	TH 20*		570470	186,32	
	TH 26*		570475	186,32	
	TH 32		570480	186,32	
	TH 16 S (PR-2B)**	Z8	574782 R	124,51	
	TH 20 S (PR-2B)**	Z8	574788 R	124,51	
	TH 26 S (PR-2B)**	Z8	574794 R	124,51	
	TH 32 S (PR-2B)	Z8	574798 R	136,96	
APE Serie AP	B 16*		570850	203,40	
	B 20*		570860	203,40	
	B 26		570870	224,16	
	B 32		570880	224,16	
	H 16*		570320	168,10	
	H 20*		570350	168,10	
	H 26*		570370	168,10	
	H 32		570380	168,10	
	TH 16*		570460	186,32	
	TH 18*		570465	186,32	
	TH 20*		570470	186,32	
	TH 26*		570475	186,32	
	TH 32		570480	186,32	
	TH 16 S (PR-2B)**	Z8	574782 R	124,51	
	TH 18 S (PR-2B)**	Z8	574786 R	124,51	
	TH 20 S (PR-2B)**	Z8	574788 R	124,51	
	TH 26 S (PR-2B)**	Z8	574794 R	124,51	
	TH 32 S (PR-2B)	Z8	574798 R	136,96	
	U 16*		570765	174,33	
	U 20*		570775	174,33	

Sistema	Tenaza de prensar / anillo de prensa	Accionamiento con tenaza adaptadora	Código	€
APE Serie APL	H 16*		570320	168,10
	H 18*		570340	168,10
	H 20*		570350	168,10
	H 25*		570360	168,10
	H 26*		570370	168,10
	H 32		570380	168,10
	TH 16*		570460	186,32
	TH 18*		570465	186,32
	TH 20*		570470	186,32
	TH 25*		570495	186,32
	TH 26*		570475	186,32
	TH 32		570480	186,32
	TH 16 S (PR-2B)**	Z8	574782 R	124,51
	TH 18 S (PR-2B)**	Z8	574786 R	124,51
	TH 20 S (PR-2B)**	Z8	574788 R	124,51
	TH 25 S (PR-2B)**	Z8	574792 R	124,51
	TH 26 S (PR-2B)**	Z8	574794 R	124,51
TH 32 S (PR-2B)	Z8	574798 R	136,96	
U 16*		570765	174,33	
U 18*		570770	174,33	
U 20*		570775	174,33	
AQUATECHNIK Press-fitting metal	H 16*		570320	168,10
	H 20*		570350	168,10
	H 26*		570370	168,10
	H 32		570380	168,10
	TH 16*		570460	186,32
	TH 20*		570470	186,32
	TH 26*		570475	186,32
	TH 32		570480	186,32
	TH 40		570485	246,99
	TH 50 (PZ-S)		572400	645,58
	TH 63 (PZ-S)		572405	645,58
	TH 16 S (PR-2B)**	Z8	574782 R	124,51
	TH 20 S (PR-2B)**	Z8	574788 R	124,51
	TH 26 S (PR-2B)**	Z8	574794 R	124,51
	TH 32 S (PR-2B)	Z8	574798 R	136,96
	U 16*		570765	174,33
	U 20*		570775	174,33
U 26* ¹²⁾		570750	204,43	
U 32		570785	204,43	
AQUATECHNIK Universal	B 16*		570850	203,40
	B 20*		570860	203,40
	B 26		570870	224,16
	B 32		570880	224,16
	F 16*		570717	177,45
	F 20*		570727	177,45
	F 26*		570730	191,98
	F 32		570735	191,98
	F 16 S (PR-2B)**	Z8	574728 R	124,51
	F 20 S (PR-2B)**	Z8	574730 R	124,51
	F 26 S (PR-2B)**	Z8	574732 R	124,51
	F 32 S (PR-2B)	Z8	574734 R	136,96
	H 16*		570320	168,10
	H 20*		570350	168,10
	H 26*		570370	168,10
	H 32		570380	168,10
	TH 16*		570460	186,32
TH 20*		570470	186,32	
TH 26*		570475	186,32	
TH 32		570480	186,32	
TH 16 S (PR-2B)**	Z8	574782 R	124,51	
TH 20 S (PR-2B)**	Z8	574788 R	124,51	
TH 26 S (PR-2B)**	Z8	574794 R	124,51	
TH 32 S (PR-2B)	Z8	574798 R	136,96	
U 16*		570765	174,33	
U 20*		570775	174,33	
U 26* ¹²⁾		570750	204,43	
U 32		570785	204,43	
ARKA DUROsystem	H 16*		570320	168,10
	H 20*		570350	168,10
	H 25*		570360	168,10
	H 26*		570370	168,10
	H 32		570380	168,10
	TH 16*		570460	186,32
	TH 20*		570470	186,32
	TH 25*		570495	186,32
	TH 26*		570475	186,32
	TH 32		570480	186,32
	TH 16 S (PR-2B)**	Z8	574782 R	124,51
TH 20 S (PR-2B)**	Z8	574788 R	124,51	
TH 25 S (PR-2B)**	Z8	574792 R	124,51	
TH 26 S (PR-2B)**	Z8	574794 R	124,51	
TH 32 S (PR-2B)	Z8	574798 R	136,96	
U 16*		570765	174,33	
U 20*		570775	174,33	
Aschtl NIR	M 15		570110	154,61
	M 18		570120	154,61
	M 22		570130	154,61
	M 28		570140	154,61
	M 35		570150	154,61
	M 42 (PR-3S)	Z2	572706 R	672,57
	M 54 (PR-3S)	Z2	572708 R	672,57
	M 76,1 XL (PR-3S)	Z6 XL ³⁾ / Z7 XL 45 kN ⁴⁾	579101 R	1.161,47
	M 88,9 G XL (PR-3S)	Z6 XL ³⁾ / Z7 XL 45 kN ⁴⁾	579110 R	1.355,58
	M 108,0 G XL (PR-3S)	Z6 XL ³⁾ / Z7 XL 45 kN ⁴⁾	579111 R	1.355,58
	M 15 S (PR-2B)	Z8	574738 R	124,51
M 18 S (PR-2B)	Z8	574740 R	124,51	
M 22 S (PR-2B)	Z8	574742 R	124,51	
M 28 S (PR-2B)	Z8	574744 R	124,51	
M 35 S (PR-2B)	Z8	574746 R	136,96	

REMS tenazas de prensar
REMS anillos de prensar

Accesorio para prensadoras radiales REMS (excepto REMS Mini-Press) y prensadoras radiales de otros fabricantes.

Sistema	Tenaza de prensar / anillo de prensa	Accionamiento con tenaza adaptadora	Código	€	
ASSOTHERM IPC-RAC Carbon Steel	M 15		570110	154,61	
	M 18		570120	154,61	
	M 22		570130	154,61	
	M 28		570140	154,61	
	M 35		570150	154,61	
	M 42 (PZ-4G)		570160	498,19	
	M 54 (PZ-4G)		570170	498,19	
	M 42 (PR-3S)	Z2	572706 R	672,57	
	M 54 (PR-3S)	Z2	572708 R	672,57	
	M 76,1 XL (PR-3S)	Z6 XL ³⁾ / Z7 XL 45kN ⁴⁾	579101 R	1.161,47	
	M 88,9 G XL (PR-3S)	Z6 XL ³⁾ / Z7 XL 45kN ⁴⁾	579110 R	1.355,58	
	M 108,0 G XL (PR-3S)	Z6 XL ³⁾ / Z7 XL 45kN ⁴⁾	579111 R	1.355,58	
	M 15 S (PR-2B)	Z8	574738 R	124,51	
	M 18 S (PR-2B)	Z8	574740 R	124,51	
	M 22 S (PR-2B)	Z8	574742 R	124,51	
	M 28 S (PR-2B)	Z8	574744 R	124,51	
	M 35 S (PR-2B)	Z8	574746 R	136,96	
	ASSOTHERM IPI-RAX Inox	M 15		570110	154,61
		M 18		570120	154,61
M 22			570130	154,61	
M 28			570140	154,61	
M 35			570150	154,61	
M 42 (PZ-4G)			570160	498,19	
M 54 (PZ-4G)			570170	498,19	
M 42 (PR-3S)		Z2	572706 R	672,57	
M 54 (PR-3S)		Z2	572708 R	672,57	
M 76,1 XL (PR-3S)		Z6 XL ³⁾ / Z7 XL 45kN ⁴⁾	579101 R	1.161,47	
M 88,9 G XL (PR-3S)		Z6 XL ³⁾ / Z7 XL 45kN ⁴⁾	579110 R	1.355,58	
M 108,0 G XL (PR-3S)		Z6 XL ³⁾ / Z7 XL 45kN ⁴⁾	579111 R	1.355,58	
M 15 S (PR-2B)		Z8	574738 R	124,51	
M 18 S (PR-2B)		Z8	574740 R	124,51	
M 22 S (PR-2B)		Z8	574742 R	124,51	
M 28 S (PR-2B)		Z8	574744 R	124,51	
M 35 S (PR-2B)		Z8	574746 R	136,96	
ASSOTHERM IPI-RAX Inox Gas		M 15		570110	154,61
		M 18		570120	154,61
	M 22		570130	154,61	
	M 28		570140	154,61	
	M 35		570150	154,61	
	M 42 (PZ-4G)		570160	498,19	
	M 54 (PZ-4G)		570170	498,19	
	M 42 (PR-3S)	Z2	572706 R	672,57	
	M 54 (PR-3S)	Z2	572708 R	672,57	
	M 76,1 XL (PR-3S)	Z7 XL 45kN ⁴⁾	579101 R	1.161,47	
	M 88,9 G XL (PR-3S) ⁷⁾	Z7 XL 45kN ⁴⁾	579110 R	1.355,58	
	M 108,0 G XL (PR-3S) ⁷⁾	Z7 XL 45kN ⁴⁾	579111 R	1.355,58	
	M 15 S (PR-2B)	Z8	574738 R	124,51	
	M 18 S (PR-2B)	Z8	574740 R	124,51	
	M 22 S (PR-2B)	Z8	574742 R	124,51	
	M 28 S (PR-2B)	Z8	574744 R	124,51	
	M 35 S (PR-2B)	Z8	574746 R	136,96	
	ASSOTHERM IPM-Multistrato	H 16*		570320	168,10
		H 20*		570350	168,10
H 26*			570370	168,10	
H 32			570380	168,10	
TH 16*			570460	186,32	
TH 20*			570470	186,32	
TH 26*			570475	186,32	
TH 32			570480	186,32	
THL 32			570487	186,32	
TH 40			570485	246,99	
TH 50 (PZ-S)			572400	645,58	
TH 63 (PZ-S)			572405	645,58	
TH 16 S (PR-2B)**		Z8	574782 R	124,51	
TH 20 S (PR-2B)**		Z8	574788 R	124,51	
TH 26 S (PR-2B)**		Z8	574794 R	124,51	
TH 32 S (PR-2B)		Z8	574798 R	136,96	
U 16*			570765	174,33	
U 20*			570775	174,33	
U 26* ¹²⁾			570750	204,43	
U 32			570785	204,43	

Sistema	Tenaza de prensar / anillo de prensa	Accionamiento con tenaza adaptadora	Código	€	
ASSOTHERM IPR-RRR Copper	M 15		570110	154,61	
	M 18		570120	154,61	
	M 22		570130	154,61	
	M 28		570140	154,61	
	M 35		570150	154,61	
	M 42 (PZ-4G)		570160	498,19	
	M 54 (PZ-4G)		570170	498,19	
	M 42 (PR-3S)	Z2	572706 R	672,57	
	M 54 (PR-3S)	Z2	572708 R	672,57	
	M 76,1 XL (PR-3S)	Z6 XL ³⁾ / Z7 XL 45kN ⁴⁾	579101 R	1.161,47	
	M 88,9 G XL (PR-3S)	Z6 XL ³⁾ / Z7 XL 45kN ⁴⁾	579110 R	1.355,58	
	M 108,0 G XL (PR-3S)	Z6 XL ³⁾ / Z7 XL 45kN ⁴⁾	579111 R	1.355,58	
	M 15 S (PR-2B)	Z8	574738 R	124,51	
	M 18 S (PR-2B)	Z8	574740 R	124,51	
	M 22 S (PR-2B)	Z8	574742 R	124,51	
	M 28 S (PR-2B)	Z8	574744 R	124,51	
	M 35 S (PR-2B)	Z8	574746 R	136,96	
	ASSOTHERM IPR-RRR Copper Gas	M 15		570110	154,61
		M 18		570120	154,61
M 22			570130	154,61	
M 28			570140	154,61	
M 35			570150	154,61	
M 15 S (PR-2B)		Z8	574738 R	124,51	
M 18 S (PR-2B)		Z8	574740 R	124,51	
M 22 S (PR-2B)		Z8	574742 R	124,51	
M 28 S (PR-2B)		Z8	574744 R	124,51	
M 35 S (PR-2B)		Z8	574746 R	136,96	
ASTM F 1807 (Fittings with Copper Crimp Ring for PEX tubing)		US 3/8"		571450	211,70
		US 1/2"		571455	211,70
		US 3/4"		571460	211,70
		US 1"		571465	211,70
		US 1 1/4"		571470	211,70
		US 1 1/2"		571475	211,70
		US 2"		571477	285,40
ATUSA ITALIA INSTALPRESS CARBON STEEL PRESS FITTINGS		M 15		570110	154,61
		M 18		570120	154,61
	M 22		570130	154,61	
	M 28		570140	154,61	
	M 35		570150	154,61	
	M 42 (PR-3S)	Z2	572706 R	672,57	
	M 54 (PR-3S)	Z2	572708 R	672,57	
	M 76,1 XL (PR-3S)	Z6 XL ³⁾ / Z7 XL 45kN ⁴⁾	579101 R	1.161,47	
	M 88,9 G XL (PR-3S)	Z6 XL ³⁾ / Z7 XL 45kN ⁴⁾	579110 R	1.355,58	
	M 108,0 G XL (PR-3S)	Z6 XL ³⁾ / Z7 XL 45kN ⁴⁾	579111 R	1.355,58	
	M 15 S (PR-2B)	Z8	574738 R	124,51	
	M 18 S (PR-2B)	Z8	574740 R	124,51	
	M 22 S (PR-2B)	Z8	574742 R	124,51	
	M 28 S (PR-2B)	Z8	574744 R	124,51	
	M 35 S (PR-2B)	Z8	574746 R	136,96	
	ATUSA ITALIA INSTALPRESS STAINLESS STEEL PRESS FITTINGS	M 15		570110	154,61
		M 18		570120	154,61
		M 22		570130	154,61
		M 28		570140	154,61
M 35			570150	154,61	
M 42 (PR-3S)		Z2	572706 R	672,57	
M 54 (PR-3S)		Z2	572708 R	672,57	
M 76,1 XL (PR-3S)		Z6 XL ³⁾ / Z7 XL 45kN ⁴⁾	579101 R	1.161,47	
M 88,9 G XL (PR-3S)		Z6 XL ³⁾ / Z7 XL 45kN ⁴⁾	579110 R	1.355,58	
M 108,0 G XL (PR-3S)		Z6 XL ³⁾ / Z7 XL 45kN ⁴⁾	579111 R	1.355,58	
M 15 S (PR-2B)		Z8	574738 R	124,51	
M 18 S (PR-2B)		Z8	574740 R	124,51	
M 22 S (PR-2B)		Z8	574742 R	124,51	
M 28 S (PR-2B)		Z8	574744 R	124,51	
M 35 S (PR-2B)		Z8	574746 R	136,96	
AUSTEC PEX-B, PEX-AL-PEX (AUS)		TH 16*		570460	186,32
		TH 20*		570470	186,32
		TH 25*		570495	186,32
		TH 32		570480	186,32
	U 16*		570765	174,33	
	U 20*		570775	174,33	
	U 25*		570780	174,33	
	U 32		570785	204,43	

Sistemas de pressfitting para gas, sólo pueden ser prensados con las tenazas de prensar/anillos de prensar marcadas en amarillo en la tabla.

Debe observarse la normativa nacional. Lea y respete las instrucciones de uso y montaje proporcionadas por los proveedores/fabricantes del sistema.

* También se puede accionar con la prensadora radial manual REMS Eco-Press, consulte la página 185. Debe observarse la normativa nacional.

** También se puede accionar con la prensadora radial manual REMS Eco-Press utilizando la tenaza adaptadora Z8, consulte la página 185. Debe observarse la normativa nacional.

1) Emplear únicamente para tenazas a partir de la identificación "108" (1er trimestre de 2008), "208" (2do trimestre de 2008) etc.. Todas las mordazas de prensar están marcadas con esta indicación.

2) No estan autorizadas prensadoras manuales radiales para hacer uniones prensadas en este sistema de pressfitting.

3) Accionamiento a través de REMS Power-Press XL ACC, consulte la página 188.

4) Accionamiento a través de REMS Akku-Press XL 45 kN 22 V ACC, consulte la página 196.

5) Para insertar cunas de prensar adecuadas.

6) Los sistemas de prensar de fundición roja (Sanpress XL) se deben prensar con anillos de prensar con perfil de prensado VR, los sistemas de prensar de cobre (Profipress XL, Profipress G XL), acero C (Prestabo XL) y acero inoxidable (Sanpress Inox XL, Sanpress Inox G XL) se deben prensar con anillos de prensar con perfil de prensado VF.

7) Para instalaciones de gas se deben utilizar únicamente anillos de prensar con el marcado "M 88,9 G" o "M 108 G" en los 3 segmentos de prensar.

8) Para realizar uniones prensadas a una presión de servicio de ≤ PN 10.

9) Para tubos según la norma técnica EN. Respete las instrucciones de uso proporcionadas por los proveedores/fabricantes del sistema.

10) Para tubos según la norma técnica ASTM. Respete las instrucciones de uso proporcionadas por los proveedores/fabricantes del sistema.

11) Para instalaciones de gas, se deben usar únicamente tenazas de prensar que tengan la marca "VMP 1/2" G" en las mordazas.

12) Designación anterior: tenaza de prensar C 26

Homologaciones de las REMS herramientas de prensar para los sistemas de pressfitting: Estado 27.10.2023. El estado actual correspondiente se puede encontrar en Internet: www.rems.de > Downloads > Catálogos de producto > Catálogo REMS. Tenazas adaptadoras, consulte la página 238. Tenazas de prensar para otros sistemas de Pressfitting sobre demanda.

REMS tenazas de prensar REMS anillos de prensar

Accesorio para prensadoras radiales REMS (excepto REMS Mini-Press) y prensadoras radiales de otros fabricantes.

Sistema	Tenaza de prensar / anillo de prensa	Accionamiento con tenaza adaptadora	Código	€	
AUSTEC PEX-AL-PEX GAS (AUS)	TH 16*		570460	186,32	
	TH 20*		570470	186,32	
	TH 25*		570495	186,32	
	TH 32		570480	186,32	
	U 16*		570765	174,33	
	U 20*		570775	174,33	
	U 25*		570780	174,33	
	U 32		570785	204,43	
	AYOR FIXOCONNECT Press	H 12*		570300	168,10
		H 16*		570320	168,10
		H 20*		570350	168,10
		H 25*		570360	168,10
RfZ 12*			571320	194,05	
RfZ 16*			571325	194,05	
RfZ 20*			571330	194,05	
RfZ 25			571335	194,05	
U 16*			570765	174,33	
U 20*			570775	174,33	
U 25*			570780	174,33	
AYOR FIXOMULTIX		H 16*		570320	168,10
	H 20*		570350	168,10	
	H 26*		570370	168,10	
	H 32		570380	168,10	
	TH 16*		570460	186,32	
	TH 20*		570470	186,32	
	TH 26*		570475	186,32	
	TH 32		570480	186,32	
	TH 16 S (PR-2B)**	Z8	574782 R	124,51	
	TH 20 S (PR-2B)**	Z8	574788 R	124,51	
	TH 26 S (PR-2B)**	Z8	574794 R	124,51	
	TH 32 S (PR-2B)	Z8	574798 R	136,96	
	U 16*		570765	174,33	
	U 20*		570775	174,33	
	U 32		570785	204,43	
	U 40		570790	249,07	
	U 50		570795	298,89	
	U 63 (PR-3B)	Z4	572837 R	733,81	
	U 63 (PZ-S)		572365	645,58	
	U 75 (PR-3B)	Z4	572828 R	645,58	
AYOR SOMATHERM FOR YOU -1	H 16*		570320	168,10	
	H 20*		570350	168,10	
	H 26*		570370	168,10	
	TH 16*		570460	186,32	
	TH 20*		570470	186,32	
	TH 26*		570475	186,32	
	TH 16 S (PR-2B)**	Z8	574782 R	124,51	
	TH 20 S (PR-2B)**	Z8	574788 R	124,51	
	TH 26 S (PR-2B)**	Z8	574794 R	124,51	
	U 16*		570765	174,33	
	U 20*		570775	174,33	
	AYOR SOMATHERM FOR YOU -2	H 12*		570300	168,10
H 16*			570320	168,10	
H 20*			570350	168,10	
H 25*			570360	168,10	
RfZ 12*			571320	194,05	
RfZ 16*			571325	194,05	
RfZ 20*			571330	194,05	
RfZ 25			571335	194,05	
U 16*			570765	174,33	
U 20*			570775	174,33	
U 25*			570780	174,33	
B					
Bampi BALPEX serie LP	TH 16*		570460	186,32	
	TH 18*		570465	186,32	
	TH 20*		570470	186,32	
	TH 26*		570475	186,32	
	TH 32		570480	186,32	
	TH 40		570485	246,99	
	TH 50 (PZ-S)		572400	645,58	
	TH 63 (PZ-S)		572405	645,58	
	TH 16 S (PR-2B)**	Z8	574782 R	124,51	
	TH 18 S (PR-2B)**	Z8	574786 R	124,51	
	TH 20 S (PR-2B)**	Z8	574788 R	124,51	
	TH 26 S (PR-2B)**	Z8	574794 R	124,51	
	TH 32 S (PR-2B)	Z8	574798 R	136,96	
	U 16*		570765	174,33	
	U 18*		570770	174,33	
	U 20*		570775	174,33	
	U 26* ⁽¹²⁾		570750	204,43	
	U 32		570785	204,43	
	U 40		570790	249,07	
	U 50		570795	298,89	
	U 63 (PR-3B)	Z4	572837 R	733,81	
U 63 (PZ-S)		572365	645,58		
Bampi BALPEX serie MP	TH 16*		570460	186,32	
	TH 18*		570465	186,32	
	TH 20*		570470	186,32	
	TH 26*		570475	186,32	
	TH 32		570480	186,32	
	TH 40		570485	246,99	
	TH 50 (PZ-S)		572400	645,58	
	TH 63 (PZ-S)		572405	645,58	
	TH 16 S (PR-2B)**	Z8	574782 R	124,51	
	TH 18 S (PR-2B)**	Z8	574786 R	124,51	
	TH 20 S (PR-2B)**	Z8	574788 R	124,51	
	TH 26 S (PR-2B)**	Z8	574794 R	124,51	
	TH 32 S (PR-2B)	Z8	574798 R	136,96	

Sistema	Tenaza de prensar / anillo de prensa	Accionamiento con tenaza adaptadora	Código	€	
Bampi BALPEX Gas	TH 16*		570460	186,32	
	TH 20*		570470	186,32	
	TH 26*		570475	186,32	
	TH 16 S (PR-2B)**	Z8	574782 R	124,51	
	TH 20 S (PR-2B)**	Z8	574788 R	124,51	
	TH 32 S (PR-2B)	Z8	574798 R	136,96	
BARBI EASYPRESS (Industrial Blansol)	H 12*		570300	168,10	
	H 16*		570320	168,10	
	H 20*		570350	168,10	
	H 25*		570360	168,10	
	H 32		570380	168,10	
	RfZ 12*		571320	194,05	
	RfZ 16*		571325	194,05	
	RfZ 20*		571330	194,05	
	RfZ 25		571335	194,05	
	U 16*		570765	174,33	
	U 20*		570775	174,33	
	U 25*		570780	174,33	
BARBI MULTIPLEX (Industrial Blansol)	H 14*		570310	168,10	
	H 16*		570320	168,10	
	H 18*		570340	168,10	
	H 20*		570350	168,10	
	H 25*		570360	168,10	
	H 26*		570370	168,10	
	H 32		570380	168,10	
	RfZ 16*		571325	194,05	
	RfZ 18*		571327	194,05	
	RfZ 20*		571330	194,05	
	RfZ 25		571335	194,05	
	RfZ 32		571340	194,05	
	TH 16*		570460	186,32	
	TH 20*		570470	186,32	
	TH 26*		570475	186,32	
	TH 32		570480	186,32	
	TH 16 S (PR-2B)**	Z8	574782 R	124,51	
	TH 20 S (PR-2B)**	Z8	574788 R	124,51	
TH 26 S (PR-2B)**	Z8	574794 R	124,51		
TH 32 S (PR-2B)	Z8	574798 R	136,96		
BEGETUBE/ IVAR	B 14*		570845	203,40	
	B 16*		570850	203,40	
	B 18*		570855	203,40	
	B 20*		570860	203,40	
	B 26		570870	224,16	
	B 32		570880	224,16	
	Fz 40		570742	205,47	
	Fz 50		570747	311,35	
	F 63 (PZ-S)		572385	645,58	
	Fz 75 (PR-3B)	Z4	572830 R	609,25	
	Béné inox Série 41	M 15		570110	154,61
		M 18		570120	154,61
		M 22		570130	154,61
		M 28		570140	154,61
		M 35		570150	154,61
M 42 (PR-3S)		Z2	572706 R	672,57	
M 54 (PR-3S)		Z2	572708 R	672,57	
M 76,1 XL (PR-3S)		Z6 XL ⁽³⁾ / Z7 XL 45 kN ⁽⁴⁾	579101 R	1.161,47	
M 88,9 G XL (PR-3S)		Z6 XL ⁽³⁾ / Z7 XL 45 kN ⁽⁴⁾	579110 R	1.355,58	
M 108,0 G XL (PR-3S)		Z6 XL ⁽³⁾ / Z7 XL 45 kN ⁽⁴⁾	579111 R	1.355,58	
Brass Form Master-Al-Pex	H 16*		570320	168,10	
	H 18*		570340	168,10	
	H 20*		570350	168,10	
	TH 16*		570460	186,32	
	TH 18*		570465	186,32	
	TH 20*		570470	186,32	
	TH 26*		570475	186,32	
	TH 32		570480	186,32	
	TH 16 S (PR-2B)**	Z8	574782 R	124,51	
	TH 18 S (PR-2B)**	Z8	574786 R	124,51	
	TH 20 S (PR-2B)**	Z8	574788 R	124,51	
	TH 26 S (PR-2B)**	Z8	574794 R	124,51	
	TH 32 S (PR-2B)	Z8	574798 R	136,96	
	U 16*		570765	174,33	
	U 18*		570770	174,33	
	U 20*		570775	174,33	
	Brass & Fittings PRESSMAN MultiPress	RfZ 16*		571325	194,05
		RfZ 18*		571327	194,05
AcZ 20*			572646	194,05	
RfZ 25			571335	194,05	
RfZ 32			571340	194,05	
Brass & Fittings PRESSMAN RetiPress		RfZ 16*		571325	194,05
	RfZ 18*		571327	194,05	
	AcZ 20*		572646	194,05	
	RfZ 25		571335	194,05	
	RfZ 32		571340	194,05	

REMS tenazas de prensar REMS anillos de prensar

Accesorio para prensadoras radiales REMS (excepto REMS Mini-Press) y prensadoras radiales de otros fabricantes.

Sistema	Tenaza de prensar / anillo de prensa	Accionamiento con tenaza adaptadora	Código	€	Sistema	Tenaza de prensar / anillo de prensa	Accionamiento con tenaza adaptadora	Código	€		
BRASSTECH MULTitermoSAN Brasspress	B 16*		570850	203,40	CHIALI CHIALIPEX	TH 16*		570460	186,32		
	B 20*		570860	203,40		TH 20*		570470	186,32		
	B 26		570870	224,16		TH 26*		570475	186,32		
	B 32		570880	224,16		TH 32		570480	186,32		
	F 16*		570717	177,45		TH 40		570485	246,99		
	F 20*		570727	177,45		TH 50 (PZ-S)		572400	645,58		
	F 26*		570730	191,98		TH 63 (PZ-S)		572405	645,58		
	F 16 S (PR-2B)**	Z8	574728 R	124,51		Climatrix Climatrix Rhinopex	H 16*		570320	168,10	
	F 20 S (PR-2B)**	Z8	574730 R	124,51			H 20*		570350	168,10	
	F 26 S (PR-2B)**	Z8	574732 R	124,51			U 16*		570765	174,33	
	H 16*		570320	168,10			U 20*		570775	174,33	
	H 18*		570340	168,10			U 26* ¹²⁾		570750	204,43	
	H 20*		570350	168,10			TH 14*		570455	186,32	
	H 26*		570370	168,10			TH 16*		570460	186,32	
	TH 16*		570460	186,32			TH 18*		570465	186,32	
	TH 18*		570465	186,32			TH 20*		570470	186,32	
	TH 20*		570470	186,32			TH 26*		570475	186,32	
	TH 26*		570475	186,32			TH 32		570480	186,32	
	TH 32		570480	186,32			TH 16 S (PR-2B)**	Z8	574782 R	124,51	
	TH 40		570485	246,99			TH 20 S (PR-2B)**	Z8	574788 R	124,51	
	TH 50 (PZ-S)		572400	645,58			TH 26 S (PR-2B)**	Z8	574794 R	124,51	
	TH 63 (PZ-S)		572405	645,58			TH 32 S (PR-2B)	Z8	574798 R	136,96	
	TH 16 S (PR-2B)**	Z8	574782 R	124,51			Climatrix Variotherm	TH 11,6*		570482	186,32
	TH 18 S (PR-2B)**	Z8	574786 R	124,51		TH 16*			570460	186,32	
	TH 20 S (PR-2B)**	Z8	574788 R	124,51		System TH		TH 16 S (PR-2B)**	Z8	574782 R	124,51
	TH 26 S (PR-2B)**	Z8	574794 R	124,51				ClouSet	TH 16*		570460
	TH 32 S (PR-2B)	Z8	574798 R	136,96		TH 18*				570465	186,32
	U 16*		570765	174,33		TH 20*				570470	186,32
	U 18*		570770	174,33		TH 16 S (PR-2B)**			Z8	574782 R	124,51
	U 20*		570775	174,33		TH 18 S (PR-2B)**			Z8	574786 R	124,51
	U 26* ¹²⁾		570750	204,43		TH 20 S (PR-2B)**			Z8	574788 R	124,51
	U 32		570785	204,43		Comap PEX Press		RFz 12*		571320	194,05
C					RFz 16*				571325	194,05	
Cello Products -B- Press	VUS ½" (OD 15,9 mm)		571770	186,79	RFz 20*				571330	194,05	
	VUS ¾" (OD 22,2 mm)		571775	186,79	RFz 25			571335	194,05		
	VUS 1" (OD 28,6 mm)		571780	186,79	Comap Multiskin		TH 14*		570455	186,32	
	VUS 1¼" (OD 34,9 mm)		571785	186,79			TH 16*		570460	186,32	
	VUS 1½" (OD 41,3 mm)		571790	360,13		TH 18*		570465	186,32		
	VUS 2" (OD 54,0 mm)		571795	370,51		TH 20*		570470	186,32		
CGR DYNAFLU multicouche	H 16*		570320	168,10		TH 26*		570475	186,32		
	H 20*		570350	168,10		TH 32		570480	186,32		
	H 26*		570370	168,10	THL 32		570487	186,32			
	H 32		570380	168,10	TH 40		570485	246,99			
	TH 16*		570460	186,32	TH 50 (PZ-S)		572400	645,58			
	TH 20*		570470	186,32	TH 63 (PZ-S)		572405	645,58			
	TH 26*		570475	186,32	THz 75 (PR-3B)	Z4	572829 R	609,25			
	TH 32		570480	186,32	TH 16 S (PR-2B)**	Z8	574782 R	124,51			
	TH 40		570485	246,99	TH 20 S (PR-2B)**	Z8	574788 R	124,51			
	TH 50 (PZ-S)		572400	645,58	TH 26 S (PR-2B)**	Z8	574794 R	124,51			
	TH 63 (PZ-S)		572405	645,58	TH 32 S (PR-2B)	Z8	574798 R	136,96			
	TH 16 S (PR-2B)**	Z8	574782 R	124,51	U 14*		570760	174,33			
	TH 20 S (PR-2B)**	Z8	574788 R	124,51	U 16*		570765	174,33			
	TH 26 S (PR-2B)**	Z8	574794 R	124,51	U 18*		570770	174,33			
	TH 32 S (PR-2B)	Z8	574798 R	136,96	U 20*		570775	174,33			
U 16*		570765	174,33	U 32		570785	204,43				
U 20*		570775	174,33	U 40		570790	249,07				
U 26* ¹²⁾		570750	204,43	U 50		570795	298,89				
U 32		570785	204,43	U 63 (PR-3B)	Z4	572837 R	733,81				
U 40		570790	249,07	U 63 (PZ-S)		572365	645,58				
U 50		570795	298,89	U 75 (PR-3B)	Z4	572828 R	645,58				
U 63 (PR-3B)	Z4	572837 R	733,81	H 14*		570310	168,10				
U 63 (PZ-S)		572365	645,58	H 16*		570320	168,10				
CGR DYNAFLU PER	H 12*		570300	168,10	H 18*		570340	168,10			
	H 16*		570320	168,10	H 20*		570350	168,10			
	H 20*		570350	168,10	H 26*		570370	168,10			
	H 25*		570360	168,10	H 32		570380	168,10			
	RFz 12*		571320	194,05	H 40 (PZ-4G)		570390	565,67			
	RFz 16*		571325	194,05							
	RFz 20*		571330	194,05							
RFz 25		571335	194,05								

Sistemas de pressfitting para gas, sólo pueden ser prensados con las tenazas de prensar/anillos de prensar marcadas en amarillo en la tabla.

Debe observarse la normativa nacional. Lea y respete las instrucciones de uso y montaje proporcionadas por los proveedores/fabricantes del sistema.

* También se puede accionar con la prensadora radial manual REMS Eco-Press, consulte la página 185. Debe observarse la normativa nacional.

** También se puede accionar con la prensadora radial manual REMS Eco-Press utilizando la tenaza adaptadora Z8, consulte la página 185. Debe observarse la normativa nacional.

¹⁾ Emplear únicamente para tenazas a partir de la identificación "108" (1er trimestre de 2008), "208" (2do trimestre de 2008) etc.. Todas las mordazas de prensar están marcadas con esta indicación.

²⁾ No están autorizadas prensadoras manuales radiales para hacer uniones prensadas en este sistema de pressfitting.

³⁾ Accionamiento a través de REMS Power-Press XL ACC, consulte la página 188.

⁴⁾ Accionamiento a través de REMS Akku-Press XL 45 kN 22 V ACC, consulte la página 196.

⁵⁾ Para insertar cunas de prensar adecuadas.

⁶⁾ Los sistemas de prensar de fundición roja (Sanpress XL) se deben prensar con anillos de prensar con perfil de prensado VR, los sistemas de prensar de cobre (Profipress XL, Profipress G XL), acero C (Prestabo XL) y acero inoxidable (Sanpress Inox XL, Sanpress Inox G XL) se deben prensar con anillos de prensar con perfil de prensado VF.

⁷⁾ Para instalaciones de gas se deben utilizar únicamente anillos de prensar con el marcado "M 88,9 G" o "M 108 G" en los 3 segmentos de prensar.

⁸⁾ Para realizar uniones prensadas a una presión de servicio de \leq PN 10.

⁹⁾ Para tubos según la norma técnica EN. Respete las instrucciones de uso proporcionadas por los proveedores/fabricantes del sistema.

¹⁰⁾ Para tubos según la norma técnica ASTM. Respete las instrucciones de uso proporcionadas por los proveedores/fabricantes del sistema.

¹¹⁾ Para instalaciones de gas, se deben usar únicamente tenazas de prensar que tengan la marca "VMP ½" G" en las mordazas.

¹²⁾ Designación anterior: tenaza de prensar C 26

Homologaciones de las REMS herramientas de prensar para los sistemas de pressfitting: Estado 27.10.2023. El estado actual correspondiente se puede encontrar en Internet: www.rems.de > Downloads > Catálogos de producto > Catálogo REMS. Tenazas adaptadoras, consulte la página 238. Tenazas de prensar para otros sistemas de Pressfitting sobre demanda.

REMS tenazas de prensar REMS anillos de prensar

Accesorio para prensadoras radiales REMS (excepto REMS Mini-Press) y prensadoras radiales de otros fabricantes.

Sistema	Tenaza de prensar / anillo de prensa	Accionamiento con tenaza adaptadora	Código	€	
Comap Multiskin Gas	TH 16*		570460	186,32	
	TH 20*		570470	186,32	
	TH 26*		570475	186,32	
	TH 32		570480	186,32	
	THL 32		570487	186,32	
	TH 16 S (PR-2B)**	Z8	574782 R	124,51	
	TH 20 S (PR-2B)**	Z8	574788 R	124,51	
	TH 26 S (PR-2B)**	Z8	574794 R	124,51	
	TH 32 S (PR-2B)**	Z8	574798 R	136,96	
	U 16*		570765	174,33	
	U 20*		570775	174,33	
	U 32		570785	204,43	
	H 16*		570320	168,10	
	H 20*		570350	168,10	
	H 26*		570370	168,10	
	H 32		570380	168,10	
	COMISA Press System	TH 14*		570455	186,32
		TH 16*		570460	186,32
TH 18*			570465	186,32	
TH 20*			570470	186,32	
TH 25*			570495	186,32	
TH 26*			570475	186,32	
TH 32			570480	186,32	
TH 40			570485	246,99	
TH 50 (PZ-S)			572400	645,58	
TH 63 (PZ-S)			572405	645,58	
TH 16 S (PR-2B)**		Z8	574782 R	124,51	
TH 18 S (PR-2B)**		Z8	574786 R	124,51	
TH 20 S (PR-2B)**		Z8	574788 R	124,51	
TH 25 S (PR-2B)**		Z8	574792 R	124,51	
TH 26 S (PR-2B)**		Z8	574794 R	124,51	
TH 32 S (PR-2B)**		Z8	574798 R	136,96	
H 14*			570310	168,10	
H 16*			570320	168,10	
H 18*			570340	168,10	
H 20*			570350	168,10	
H 26*			570370	168,10	
H 32			570380	168,10	
B 14*			570845	203,40	
B 16*		570850	203,40		
B 18*		570855	203,40		
B 20*		570860	203,40		
B 26		570870	224,16		
B 32		570880	224,16		
COMISA Press System Gas	TH 16*		570460	186,32	
	TH 20*		570470	186,32	
	TH 26*		570475	186,32	
	TH 32		570480	186,32	
	TH 16 S (PR-2B)**	Z8	574782 R	124,51	
	TH 20 S (PR-2B)**	Z8	574788 R	124,51	
	TH 26 S (PR-2B)**	Z8	574794 R	124,51	
	TH 32 S (PR-2B)**	Z8	574798 R	136,96	
	CONEL CONNECT INOX	M 15		570110	154,61
		M 18		570120	154,61
M 22			570130	154,61	
M 42 (PR-3S)		Z2	572706 R	672,57	
M 54 (PR-3S)		Z2	572708 R	672,57	
V 15			570115	154,61	
V 18			570125	154,61	
V 22			570135	154,61	
V 42 (PR-2B)		Z2	572850 R	322,77	
V 54 (PR-2B)		Z2	572851 R	348,72	
CONEL CONNECT MULTI	F 16*		570717	177,45	
	F 20*		570727	177,45	
	F 26*		570730	191,98	
	F 32		570735	191,98	
	F 16 S (PR-2B)**	Z8	574728 R	124,51	
	F 20 S (PR-2B)**	Z8	574730 R	124,51	
	F 26 S (PR-2B)**	Z8	574732 R	124,51	
	F 32 S (PR-2B)**	Z8	574734 R	136,96	
	H 16*		570320	168,10	
	H 20*		570350	168,10	
	H 26*		570370	168,10	
	H 32		570380	168,10	
	TH 16*		570460	186,32	
	TH 20*		570470	186,32	
	TH 26*		570475	186,32	
	TH 32		570480	186,32	
	TH 16 S (PR-2B)**	Z8	574782 R	124,51	
	TH 20 S (PR-2B)**	Z8	574788 R	124,51	
	TH 26 S (PR-2B)**	Z8	574794 R	124,51	
	TH 32 S (PR-2B)**	Z8	574798 R	136,96	
	U 16*		570765	174,33	
	U 20*		570775	174,33	
	U 25*		570780	174,33	
U 32		570785	204,43		
VP 16*		570910	185,75		
VP 20*		570915	185,75		
VP 32		570925	205,47		
CONEL CONNECT MV2	F 16*		570717	177,45	
	F 20*		570727	177,45	
	F 26*		570730	191,98	
	F 32		570735	191,98	
	F 16 S (PR-2B)**	Z8	574728 R	124,51	
	F 20 S (PR-2B)**	Z8	574730 R	124,51	
	F 26 S (PR-2B)**	Z8	574732 R	124,51	
	F 32 S (PR-2B)**	Z8	574734 R	136,96	
	TH 16*		570460	186,32	
	TH 20*		570470	186,32	
	TH 26*		570475	186,32	
	TH 32		570480	186,32	
	TH 16 S (PR-2B)**	Z8	574782 R	124,51	
TH 20 S (PR-2B)**	Z8	574788 R	124,51		
TH 26 S (PR-2B)**	Z8	574794 R	124,51		
TH 32 S (PR-2B)**	Z8	574798 R	136,96		

Sistema	Tenaza de prensar / anillo de prensa	Accionamiento con tenaza adaptadora	Código	€
Conex Bänninger <A> Press Inox (304)	M 15		570110	154,61
	M 18		570120	154,61
	M 22		570130	154,61
	M 28		570140	154,61
	M 35		570150	154,61
	M 35 (PR-3S)	Z2	572727 R	672,57
	M 42 (PZ-46)		570160	498,19
	M 54 (PZ-46)		570170	498,19
	M 42 (PR-3S)	Z2	572706 R	672,57
	M 54 (PR-3S)	Z2	572708 R	672,57
	M 15 S (PR-2B)	Z8	574738 R	124,51
	M 18 S (PR-2B)	Z8	574740 R	124,51
	M 22 S (PR-2B)	Z8	574742 R	124,51
	M 28 S (PR-2B)	Z8	574744 R	124,51
M 35 S (PR-2B)	Z8	574746 R	136,96	
Conex Bänninger <A> Press Inox (316L)	M 15		570110	154,61
	M 18		570120	154,61
	M 22		570130	154,61
	M 28		570140	154,61
	M 35		570150	154,61
	M 35 (PR-3S)	Z2	572727 R	672,57
	M 42 (PZ-46)		570160	498,19
	M 54 (PZ-46)		570170	498,19
	M 42 (PR-3S)	Z2	572706 R	672,57
	M 54 (PR-3S)	Z2	572708 R	672,57
	M 15 S (PR-2B)	Z8	574738 R	124,51
	M 18 S (PR-2B)	Z8	574740 R	124,51
	M 22 S (PR-2B)	Z8	574742 R	124,51
	M 28 S (PR-2B)	Z8	574744 R	124,51
M 35 S (PR-2B)	Z8	574746 R	136,96	
Conex Bänninger >B< Flex	F 16*		570717	177,45
	F 18*		570720	177,45
	F 20*		570727	177,45
	F 32		570735	191,98
	F 16 S (PR-2B)**	Z8	574728 R	124,51
	F 20 S (PR-2B)**	Z8	574730 R	124,51
	F 32 S (PR-2B)	Z8	574734 R	136,96
	H 16*		570320	168,10
	H 18*		570340	168,10
	H 20*		570350	168,10
	H 25*		570360	168,10
	H 32		570380	168,10
	Rfz 16*		571325	194,05
	Rfz 18*		571327	194,05
Rfz 20*		571330	194,05	
Rfz 25		571335	194,05	
Rfz 32		571340	194,05	
TH 16*		570460	186,32	
TH 18*		570465	186,32	
TH 20*		570470	186,32	
TH 25*		570495	186,32	
TH 32		570480	186,32	
TH 16 S (PR-2B)**	Z8	574782 R	124,51	
TH 18 S (PR-2B)**	Z8	574786 R	124,51	
TH 20 S (PR-2B)**	Z8	574788 R	124,51	
TH 25 S (PR-2B)**	Z8	574792 R	124,51	
TH 32 S (PR-2B)**	Z8	574798 R	136,96	
U 16*		570765	174,33	
U 18*		570770	174,33	
U 20*		570775	174,33	
U 25*		570780	174,33	
U 32		570785	204,43	
Conex Bänninger >B< Flex Gas	F 16*		570717	177,45
	F 18*		570720	177,45
	F 20*		570727	177,45
	F 32		570735	191,98
	F 16 S (PR-2B)**	Z8	574728 R	124,51
	F 20 S (PR-2B)**	Z8	574730 R	124,51
	F 32 S (PR-2B)	Z8	574734 R	136,96
	H 16*		570320	168,10
	H 18*		570340	168,10
	H 20*		570350	168,10
	H 25*		570360	168,10
	H 32		570380	168,10
	Rfz 16*		571325	194,05
	Rfz 18*		571327	194,05
Rfz 20*		571330	194,05	
Rfz 25		571335	194,05	
Rfz 32		571340	194,05	
TH 16*		570460	186,32	
TH 18*		570465	186,32	
TH 20*		570470	186,32	
TH 25*		570495	186,32	
TH 32		570480	186,32	
TH 16 S (PR-2B)**	Z8	574782 R	124,51	
TH 18 S (PR-2B)**	Z8	574786 R	124,51	
TH 20 S (PR-2B)**	Z8	574788 R	124,51	
TH 25 S (PR-2B)**	Z8	574792 R	124,51	
TH 32 S (PR-2B)**	Z8	574798 R	136,96	
U 16*		570765	174,33	
U 18*		570770	174,33	
U 20*		570775	174,33	
U 25*		570780	174,33	
U 32		570785	204,43	
Conex Bänninger >B< MaxiPro	BMP 1/4"		571700 R	184,71
	BMP 3/8"		571702 R	184,71
	BMP 1/2"		571704 R	184,71
	BMP 5/8"		571706 R	184,71
	BMP 3/4"		571708 R	184,71
	BMP 7/8"		571710 R	184,71
	BMP 1"		571712 R	184,71
	BMP 1 1/8"		571714 R	184,71

REMS tenazas de prensar REMS anillos de prensar

Accesorio para prensadoras radiales REMS (excepto REMS Mini-Press) y prensadoras radiales de otros fabricantes.

Sistema	Tenaza de prensar / anillo de prensa	Accionamiento con tenaza adaptadora	Código	€	Sistema	Tenaza de prensar / anillo de prensa	Accionamiento con tenaza adaptadora	Código	€		
Conex Bänninger >B- Press	V 12		570107	154,61	Conex Bänninger >B- Press XL stainless	XP 64,0 XL (PR-3S)	Z6 XL ³⁾ / Z7 XL 45 kN ⁴⁾	579100 R	1.056,63		
	V 14		570112	154,61		XP 66,7 XL (PR-3S)	Z6 XL ³⁾ / Z7 XL 45 kN ⁴⁾	579108 R	1.161,47		
	V 15		570115	154,61		M 76,1 XL (PR-3S)	Z6 XL ³⁾ / Z7 XL 45 kN ⁴⁾	579101 R	1.161,47		
	V 16		570117	154,61		CBM 88,9 XL (PR-3S)	Z6 XL ³⁾ / Z7 XL 45 kN ⁴⁾	579144 R	1.355,58		
	V 18		570125	154,61		CBM 108,0 XL (PR-3S)	Z6 XL ³⁾ / Z7 XL 45 kN ⁴⁾	579146 R	1.355,58		
	V 22		570135	154,61		Conex Bänninger >B- Press Solar	V 12		570107	154,61	
	V 28		570145	154,61			V 14		570112	154,61	
	V 35		570155	154,61			V 15		570115	154,61	
	V 42		570165	360,13			V 16		570117	154,61	
	V 54		570175	370,51			V 18		570125	154,61	
	V 12 S (PR-2B)	Z8	574748 R	124,51			V 22		570135	154,61	
	V 14 S (PR-2B)	Z8	574800 R	124,51			V 28		570145	154,61	
	V 15 S (PR-2B)	Z8	574752 R	124,51			V 35		570155	154,61	
	V 16 S (PR-2B)	Z8	574802 R	124,51			V 42		570165	360,13	
	V 18 S (PR-2B)	Z8	574756 R	124,51			V 54		570175	370,51	
	V 22 S (PR-2B)	Z8	574758 R	124,51			V 12 S (PR-2B)	Z8	574748 R	124,51	
	V 28 S (PR-2B)	Z8	574760 R	124,51			V 14 S (PR-2B)	Z8	574800 R	124,51	
	V 35 S (PR-2B)	Z8	574762 R	136,96			V 15 S (PR-2B)	Z8	574752 R	124,51	
	M 15		570110	154,61			V 16 S (PR-2B)	Z8	574802 R	124,51	
	M 22		570130	154,61			V 18 S (PR-2B)	Z8	574756 R	124,51	
	M 28		570140	154,61			V 22 S (PR-2B)	Z8	574758 R	124,51	
	Conex Bänninger >B- Press XL copper	VFz 64,0 (PR-3B)	Z5	572815 R		609,25	V 28 S (PR-2B)	Z8	574760 R	124,51	
		CBVFz 66,7 (PR-3B)	Z5	572847 R		609,25	V 35 S (PR-2B)	Z8	574762 R	136,96	
		VFz 76,1 (PR-3B) ⁵⁾	Z5	572816 R		609,25	D	Debrunner Acifer d-a Presssystem C-Stahl	M 12	570100	154,61
		VFz 88,9 (PR-3B) ⁶⁾	Z5	572817 R		645,58		M 15	570110	154,61	
		VFz 108,0 (PR-3B) ⁶⁾	Z5	572818 R		645,58		M 18	570120	154,61	
Conex Bänninger >B- Press carbon	V 15		570115	154,61	M 22	570130		154,61			
	V 18		570125	154,61	M 28	570140		154,61			
	V 22		570135	154,61	M 35	570150		154,61			
	V 28		570145	154,61	M 42 (PR-3S)	Z2		572706 R	672,57		
	V 35		570155	154,61	M 54 (PR-3S)	Z2		572708 R	672,57		
	V 42		570165	360,13	M 76,1 XL (PR-3S)	Z6 XL ³⁾ / Z7 XL 45 kN ⁴⁾		579101 R	1.161,47		
	V 42 (PR-2B)	Z2	572850 R	322,77	M 88,9 G XL (PR-3S)	Z6 XL ³⁾ / Z7 XL 45 kN ⁴⁾		579110 R	1.355,58		
	V 54		570175	370,51	M 108,0 G XL (PR-3S)	Z6 XL ³⁾ / Z7 XL 45 kN ⁴⁾		579111 R	1.355,58		
	V 54 (PR-2B)	Z2	572851 R	348,72	M 12 S (PR-2B)	Z8		574736 R	124,51		
	V 15 S (PR-2B)	Z8	574752 R	124,51	M 15 S (PR-2B)	Z8	574738 R	124,51			
	V 18 S (PR-2B)	Z8	574756 R	124,51	M 18 S (PR-2B)	Z8	574740 R	124,51			
V 22 S (PR-2B)	Z8	574758 R	124,51	M 22 S (PR-2B)	Z8	574742 R	124,51				
V 28 S (PR-2B)	Z8	574760 R	124,51	M 28 S (PR-2B)	Z8	574744 R	124,51				
V 35 S (PR-2B)	Z8	574762 R	136,96	M 35 S (PR-2B)	Z8	574746 R	136,96				
Conex Bänninger >B- Press XL carbon	XP 64,0 XL (PR-3S)	Z6 XL ³⁾ / Z7 XL 45 kN ⁴⁾	579100 R	1.056,63	DUOPIPE SYSTEMS DUOFIL MKSYSTEM	U 16*		570765	174,33		
	XP 66,7 XL (PR-3S)	Z6 XL ³⁾ / Z7 XL 45 kN ⁴⁾	579108 R	1.161,47		U 18*		570770	174,33		
	M 76,1 XL (PR-3S)	Z6 XL ³⁾ / Z7 XL 45 kN ⁴⁾	579101 R	1.161,47		U 20*		570775	174,33		
	CBM 88,9 XL (PR-3S)	Z6 XL ³⁾ / Z7 XL 45 kN ⁴⁾	579144 R	1.355,58		U 25*		570780	174,33		
	CBM 108,0 XL (PR-3S)	Z6 XL ³⁾ / Z7 XL 45 kN ⁴⁾	579146 R	1.355,58		U 32		570785	204,43		
Conex Bänninger >B- Press Gas	V 12		570107	154,61		DW Verbundrohr multitubo systems	U 16*		570765	174,33	
	V 14		570112	154,61			U 18*		570770	174,33	
	V 15		570115	154,61			U 20*		570775	174,33	
	V 16		570117	154,61			U 25*		570780	174,33	
	V 18		570125	154,61			U 32		570785	204,43	
	V 22		570135	154,61	U 40			570790	249,07		
	V 28		570145	154,61	U 50			570795	298,89		
	V 35		570155	154,61	U 63 (PR-3B)		Z4	572837 R	733,81		
	V 42		570165	360,13	U 63 (PZ-S)			572365	645,58		
	V 54		570175	370,51	U 75 (PR-3B)		Z4	572828 R	645,58		
	V 12 S (PR-2B)	Z8	574748 R	124,51	E	EBRILLE Isomonflex	U 16*		570765	174,33	
	V 14 S (PR-2B)	Z8	574800 R	124,51			U 20*		570775	174,33	
	V 15 S (PR-2B)	Z8	574752 R	124,51			U 25*		570780	174,33	
	V 16 S (PR-2B)	Z8	574802 R	124,51			H 26*		570370	168,10	
	V 18 S (PR-2B)	Z8	574756 R	124,51			TH 26*		570475	186,32	
V 22 S (PR-2B)	Z8	574758 R	124,51	TH 26 S (PR-2B)**			Z8	574794 R	124,51		
V 28 S (PR-2B)	Z8	574760 R	124,51	U 32				570785	204,43		
V 35 S (PR-2B)	Z8	574762 R	136,96	EBRILLE Monflex			U 16*		570765	174,33	
Conex Bänninger >B- Press Inox	V 15		570115				154,61	U 20*		570775	174,33
	V 18		570125				154,61	U 25*		570780	174,33
	V 22		570135				154,61	H 26*		570370	168,10
	V 28		570145				154,61	TH 26*		570475	186,32
	V 35		570155		154,61	TH 26 S (PR-2B)**	Z8	574794 R	124,51		
V 42		570165	360,13	U 32		570785	204,43				
V 42 (PR-2B)	Z2	572850 R	322,77	EBRILLE Monflex	U 16*		570765	174,33			
V 54		570175	370,51		U 20*		570775	174,33			
V 54 (PR-2B)	Z2	572851 R	348,72		U 25*		570780	174,33			
V 15 S (PR-2B)	Z8	574752 R	124,51		H 26*		570370	168,10			
V 18 S (PR-2B)	Z8	574756 R	124,51		TH 26*		570475	186,32			
V 22 S (PR-2B)	Z8	574758 R	124,51		TH 26 S (PR-2B)**	Z8	574794 R	124,51			
V 28 S (PR-2B)	Z8	574760 R	124,51	U 32		570785	204,43				
V 35 S (PR-2B)	Z8	574762 R	136,96								

Sistemas de pressfitting para gas, sólo pueden ser prensados con las tenazas de prensar/anillos de prensar marcadas en amarillo en la tabla.

Debe observarse la normativa nacional. Lea y respete las instrucciones de uso y montaje proporcionadas por los proveedores/fabricantes del sistema.

* También se puede accionar con la prensadora radial manual REMS Eco-Press, consulte la página 185. Debe observarse la normativa nacional.

** También se puede accionar con la prensadora radial manual REMS Eco-Press utilizando la tenaza adaptadora Z8, consulte la página 185. Debe observarse la normativa nacional.

1) Emplear únicamente para tenazas a partir de la identificación "108" (1er trimestre de 2008), "208" (2do trimestre de 2008) etc.. Todas las mordazas de prensar están marcadas con está indicación.

2) No estan autorizadas prensadoras manuales radiales para hacer uniones prensadas en este sistema de pressfitting.

3) Accionamiento a través de REMS Power-Press XL ACC, consulte la página 188.

4) Accionamiento a través de REMS Akku-Press XL 45 kN 22 V ACC, consulte la página 196.

5) Para insertar cunas de prensar adecuadas.

6) Los sistemas de prensar de fundición roja (Sanpress XL) se deben prensar con anillos de prensar con perfil de prensado VR, los sistemas de prensar de cobre (Profipress XL, Profipress G XL), acero C (Prestabo XL) y acero inoxidable (Sanpress Inox XL, Sanpress Inox G XL) se deben prensar con anillos de prensar con perfil de prensado VF.

7) Para instalaciones de gas se deben utilizar únicamente anillos de prensar con el marcado "M 88,9 G" o "M 108 G" en los 3 segmentos de prensar.

8) Para realizar uniones prensadas a una presión de servicio de ≤ PN 10.

9) Para tubos según la norma técnica EN. Respete las instrucciones de uso proporcionadas por los proveedores/fabricantes del sistema.

10) Para tubos según la norma técnica ASTM. Respete las instrucciones de uso proporcionadas por los proveedores/fabricantes del sistema.

11) Para instalaciones de gas, se deben usar únicamente tenazas de prensar que tengan la marca "VMP 1/2" G" en las mordazas.

12) Designación anterior: tenaza de prensar C 26

Homologaciones de las REMS herramientas de prensar para los sistemas de pressfitting: Estado 27.10.2023. El estado actual correspondiente se puede encontrar en Internet: www.rems.de > Downloads > Catálogos de producto > Catálogo REMS. Tenazas adaptadoras, consulte la página 238. Tenazas de prensar para otros sistemas de Pressfitting sobre demanda.

REMS tenazas de prensar REMS anillos de prensar

Accesorio para prensadoras radiales REMS (excepto REMS Mini-Press) y prensadoras radiales de otros fabricantes.

Sistema	Tenaza de prensar / anillo de prensa	Accionamiento con tenaza adaptadora	Código	€
EFFEBI	M 15		570110	154,61
EFFEBI-PRESS	M 18		570120	154,61
Aisi316	M 22		570130	154,61
System M Profile ¹⁾	M 28		570140	154,61
	M 35		570150	154,61
	M 42 (PR-3S)	Z2	572706 R	672,57
	M 54 (PR-3S)	Z2	572708 R	672,57
	M 76,1 XL (PR-3S)	Z6 XL ³⁾ / Z7 XL 45 kN ⁴⁾	579101 R	1.161,47
	M 88,9 G XL (PR-3S)	Z6 XL ³⁾ / Z7 XL 45 kN ⁴⁾	579110 R	1.355,58
	M 108,0 G XL (PR-3S) ⁵⁾	Z6 XL ³⁾ / Z7 XL 45 kN ⁴⁾	579111 R	1.355,58
	M 15 S (PR-2B)	Z8	574738 R	124,51
	M 18 S (PR-2B)	Z8	574740 R	124,51
	M 22 S (PR-2B)	Z8	574742 R	124,51
	M 28 S (PR-2B)	Z8	574744 R	124,51
	M 35 S (PR-2B)	Z8	574746 R	136,96
EFFEBI	V 12		570107	154,61
EFFEBI-PRESS	V 15		570115	154,61
Aisi316	V 18		570125	154,61
System V Profile	V 22		570135	154,61
	V 28		570145	154,61
	V 35		570155	154,61
	V 42		570165	360,13
	V 42 (PR-2B)	Z2	572850 R	322,77
	V 54		570175	370,51
	V 54 (PR-2B)	Z2	572851 R	348,72
	V 12 S (PR-2B)	Z8	574748 R	124,51
	V 15 S (PR-2B)	Z8	574752 R	124,51
	V 18 S (PR-2B)	Z8	574756 R	124,51
	V 22 S (PR-2B)	Z8	574758 R	124,51
	V 28 S (PR-2B)	Z8	574760 R	124,51
	V 35 S (PR-2B)	Z8	574762 R	136,96
EFFEBI	M 12		570100	154,61
EFFEBI-PRESS	M 15		570110	154,61
Carbon-S	M 18		570120	154,61
System M Profile ¹⁾	M 22		570130	154,61
	M 28		570140	154,61
	M 35		570150	154,61
	M 42 (PR-3S)	Z2	572706 R	672,57
	M 54 (PR-3S)	Z2	572708 R	672,57
	M 76,1 XL (PR-3S)	Z6 XL ³⁾ / Z7 XL 45 kN ⁴⁾	579101 R	1.161,47
	M 88,9 G XL (PR-3S)	Z6 XL ³⁾ / Z7 XL 45 kN ⁴⁾	579110 R	1.355,58
	M 108,0 G XL (PR-3S)	Z6 XL ³⁾ / Z7 XL 45 kN ⁴⁾	579111 R	1.355,58
	M 12 S (PR-2B)	Z8	574736 R	124,51
	M 15 S (PR-2B)	Z8	574738 R	124,51
	M 18 S (PR-2B)	Z8	574740 R	124,51
	M 22 S (PR-2B)	Z8	574742 R	124,51
	M 28 S (PR-2B)	Z8	574744 R	124,51
	M 35 S (PR-2B)	Z8	574746 R	136,96
EFFEBI	V 12		570107	154,61
EFFEBI-PRESS	V 15		570115	154,61
Carbon-S	V 18		570125	154,61
System V Profile	V 22		570135	154,61
	V 28		570145	154,61
	V 35		570155	154,61
	V 42		570165	360,13
	V 42 (PR-2B)	Z2	572850 R	322,77
	V 54		570175	370,51
	V 54 (PR-2B)	Z2	572851 R	348,72
	V 12 S (PR-2B)	Z8	574748 R	124,51
	V 15 S (PR-2B)	Z8	574752 R	124,51
	V 18 S (PR-2B)	Z8	574756 R	124,51
	V 22 S (PR-2B)	Z8	574758 R	124,51
	V 28 S (PR-2B)	Z8	574760 R	124,51
	V 35 S (PR-2B)	Z8	574762 R	136,96
EFFEBI	V 12		570107	154,61
EFFEBI-PRESS	V 14		570112	154,61
COPPER	V 15		570115	154,61
	V 16		570117	154,61
	V 18		570125	154,61
	V 22		570135	154,61
	V 28		570145	154,61
	V 35		570155	154,61
	V 42		570165	360,13
	V 42 (PR-2B)	Z2	572850 R	322,77
	V 54		570175	370,51
	V 54 (PR-2B)	Z2	572851 R	348,72
	V 12 S (PR-2B)	Z8	574748 R	124,51
	V 14 S (PR-2B)	Z8	574800 R	124,51
	V 15 S (PR-2B)	Z8	574752 R	124,51
	V 16 S (PR-2B)	Z8	574802 R	124,51
	V 18 S (PR-2B)	Z8	574756 R	124,51
	V 22 S (PR-2B)	Z8	574758 R	124,51
	V 28 S (PR-2B)	Z8	574760 R	124,51
	V 35 S (PR-2B)	Z8	574762 R	136,96
EFFEBI	V 12		570107	154,61
EFFEBI-PRESS	V 15		570115	154,61
UNICO	V 18		570125	154,61
	V 22		570135	154,61
	V 28		570145	154,61
	V 35		570155	154,61
	V 42		570165	360,13
	V 42 (PR-2B)	Z2	572850 R	322,77
	V 54		570175	370,51
	V 54 (PR-2B)	Z2	572851 R	348,72
	V 12 S (PR-2B)	Z8	574748 R	124,51
	V 15 S (PR-2B)	Z8	574752 R	124,51
	V 18 S (PR-2B)	Z8	574756 R	124,51
	V 22 S (PR-2B)	Z8	574758 R	124,51
	V 28 S (PR-2B)	Z8	574760 R	124,51
	V 35 S (PR-2B)	Z8	574762 R	136,96

Sistema	Tenaza de prensar / anillo de prensa	Accionamiento con tenaza adaptadora	Código	€
EFFEBI	V 12		570107	154,61
EFFEBI-PRESS	V 15		570115	154,61
UNICO (GAS)	V 18		570125	154,61
	V 22		570135	154,61
	V 28		570145	154,61
	V 35		570155	154,61
	V 42		570165	360,13
	V 42 (PR-2B)	Z2	572850 R	322,77
	V 54		570175	370,51
	V 54 (PR-2B)	Z2	572851 R	348,72
	V 12 S (PR-2B)	Z8	574748 R	124,51
	V 15 S (PR-2B)	Z8	574752 R	124,51
	V 18 S (PR-2B)	Z8	574756 R	124,51
	V 22 S (PR-2B)	Z8	574758 R	124,51
	V 28 S (PR-2B)	Z8	574760 R	124,51
	V 35 S (PR-2B)	Z8	574762 R	136,96
EFFEBI	M 15		570110	154,61
PRESSTIGE	M 18		570120	154,61
	M 22		570130	154,61
	M 28		570140	154,61
	M 35		570150	154,61
	M 15 S (PR-2B)	Z8	574738 R	124,51
	M 18 S (PR-2B)	Z8	574740 R	124,51
	M 22 S (PR-2B)	Z8	574742 R	124,51
	M 28 S (PR-2B)	Z8	574744 R	124,51
	M 35 S (PR-2B)	Z8	574746 R	136,96
	V 15		570115	154,61
	V 18		570125	154,61
	V 22		570135	154,61
	V 28		570145	154,61
	V 35		570155	154,61
	V 42		570165	360,13
	V 42 (PR-2B)	Z2	572850 R	322,77
	V 54		570175	370,51
	V 54 (PR-2B)	Z2	572851 R	348,72
	V 15 S (PR-2B)	Z8	574752 R	124,51
	V 18 S (PR-2B)	Z8	574756 R	124,51
	V 22 S (PR-2B)	Z8	574758 R	124,51
	V 28 S (PR-2B)	Z8	574760 R	124,51
	V 35 S (PR-2B)	Z8	574762 R	136,96
EFFEBI	M 15		570110	154,61
PRESSTIGE 4E05	M 18		570120	154,61
	M 22		570130	154,61
	M 28		570140	154,61
	M 35		570150	154,61
	M 42 (PR-3S)	Z2	572706 R	672,57
	M 54 (PR-3S)	Z2	572708 R	672,57
	M 15 S (PR-2B)	Z8	574738 R	124,51
	M 18 S (PR-2B)	Z8	574740 R	124,51
	M 22 S (PR-2B)	Z8	574742 R	124,51
	M 28 S (PR-2B)	Z8	574744 R	124,51
	M 35 S (PR-2B)	Z8	574746 R	136,96
EFFEBI	M 15		570110	154,61
PRESSTIGE-GAS	M 18		570120	154,61
	M 22		570130	154,61
	M 28		570140	154,61
	M 35		570150	154,61
	M 15 S (PR-2B)	Z8	574738 R	124,51
	M 18 S (PR-2B)	Z8	574740 R	124,51
	M 22 S (PR-2B)	Z8	574742 R	124,51
	M 28 S (PR-2B)	Z8	574744 R	124,51
	M 35 S (PR-2B)	Z8	574746 R	136,96
EFFEBI	TH 16*		570460	186,32
TOF-GAS	TH 20*		570470	186,32
MULTIPINZA	TH 26*		570475	186,32
	TH 32		570480	186,32
	TH 16 S (PR-2B)**	Z8	574782 R	124,51
	TH 20 S (PR-2B)**	Z8	574788 R	124,51
	TH 26 S (PR-2B)**	Z8	574794 R	124,51
	TH 32 S (PR-2B)	Z8	574798 R	136,96
	H 16*		570320	168,10
	H 20*		570350	168,10
	H 26*		570370	168,10
	H 32		570380	168,10
	H 40 (PZ-4G)		570390	565,67
	U 16*		570765	174,33
	U 20*		570775	174,33
	U 32		570785	204,43

REMS tenazas de prensar REMS anillos de prensar

Accesorio para prensadoras radiales REMS (excepto REMS Mini-Press) y prensadoras radiales de otros fabricantes.

Sistema	Tenaza de prensar / anillo de prensa	Accionamiento con tenaza adaptadora	Código	€
EFFEBI	TH 16*		570460	186,32
	TOF		570465	186,32
	TH 20*		570470	186,32
	MULTIPINZA		570495	186,32
MULTIPINZA	TH 25*		570475	186,32
	TH 26*		570475	186,32
	TH 32		570480	186,32
	TH 40		570485	246,99
	TH 50 (PZ-S)		572400	645,58
	TH 63 (PZ-S)		572405	645,58
	TH 16 S (PR-2B)**	Z8	574782 R	124,51
	TH 18 S (PR-2B)**	Z8	574786 R	124,51
	TH 20 S (PR-2B)**	Z8	574788 R	124,51
	TH 25 S (PR-2B)**	Z8	574792 R	124,51
	TH 26 S (PR-2B)**	Z8	574794 R	124,51
	TH 26 S (PR-2B)**	Z8	574794 R	124,51
	TH 32 S (PR-2B)	Z8	574798 R	136,96
	F 16*		570717	177,45
	F 18*		570720	177,45
	F 20*		570727	177,45
	F 26*		570730	191,98
	F 32		570735	191,98
	Fz 40		570742	205,47
	Fz 50		570747	311,35
	F 63 (PZ-S)		572385	645,58
	F 16 S (PR-2B)**	Z8	574728 R	124,51
	F 20 S (PR-2B)**	Z8	574730 R	124,51
F 24 S (PR-2B)**	Z8	574732 R	124,51	
F 32 S (PR-2B)	Z8	574734 R	136,96	
H 16*		570320	168,10	
H 18*		570340	168,10	
H 20*		570350	168,10	
H 25*		570360	168,10	
H 26*		570370	168,10	
H 32		570380	168,10	
H 40 (PZ-4G)		570390	565,67	
U 16*		570765	174,33	
U 18*		570770	174,33	
U 20*		570775	174,33	
U 25*		570780	174,33	
U 26* ¹²⁾		570750	204,43	
U 32		570785	204,43	
U 40		570790	249,07	
U 50		570795	298,89	
U 63 (PR-3B)	Z4	572837 R	733,81	
U 63 (PZ-S)		572365	645,58	
B 16*		570850	203,40	
B 18*		570855	203,40	
B 20*		570860	203,40	
B 26		570870	224,16	
B 32		570880	224,16	
EFIELD MULTILAYER PRESS DINGAS	U 16*		570765	174,33
	U 18*		570770	174,33
	U 20*		570775	174,33
	U 25*		570780	174,33
	U 32		570785	204,43
EFIELD MULTILAYER PRESS WATER	U 16*		570765	174,33
	U 18*		570770	174,33
	U 20*		570775	174,33
	U 25*		570780	174,33
	U 32		570785	204,43
Elkhart APOLLOXPRESS Fittings Copper and Low-Lead Brass	VUS 1/2" (OD 15,9 mm)		571770	186,79
	VUS 3/4" (OD 22,2 mm)		571775	186,79
	VUS 1" (OD 28,6 mm)		571780	186,79
	VUS 1 1/4" (OD 34,9 mm)		571785	186,79
	VUS 1 1/2" (OD 41,3 mm)		571790	360,13
	VUS 2" (OD 54,0 mm)		571795	370,51
Elkhart APOLLOXPRESS LD-C Fittings Copper	VUSFz 2 1/2" (PR-3B) (OD 66,7 mm)	Z5	572819 R	609,25
	VUSFz 3" (PR-3B) (OD 79,4 mm)	Z5	572820 R	609,25
	VUSFz 4" (PR-3B) (OD 104,8 mm)	Z5	572821 R	645,58

Sistema	Tenaza de prensar / anillo de prensa	Accionamiento con tenaza adaptadora	Código	€	
EMMETI GERPEX-FIVPRESS	B 16*		570850	203,40	
	B 20*		570860	203,40	
	B 26		570870	224,16	
	B 32		570880	224,16	
	H 16*		570320	168,10	
	H 20*		570350	168,10	
	TH 16*		570460	186,32	
	TH 20*		570470	186,32	
	TH 26*		570475	186,32	
	TH 32		570480	186,32	
	TH 40		570485	246,99	
	TH 50 (PZ-S)		572400	645,58	
	TH 63 (PZ-S)		572405	645,58	
	U 16*		570765	174,33	
	U 20*		570775	174,33	
	EMPUR	TH 14*		570455	186,32
		TH 15*		570457	186,32
		TH 16*		570460	186,32
		TH 17*		570462	186,32
		TH 20*		570470	186,32
TH 25*			570495	186,32	
TH 14 S (PR-2B)**		Z8	574778 R	124,51	
TH 15 S (PR-2B)**		Z8	574780 R	124,51	
TH 16 S (PR-2B)**		Z8	574782 R	124,51	
TH 17 S (PR-2B)**		Z8	574784 R	124,51	
TH 20 S (PR-2B)**		Z8	574788 R	124,51	
TH 25 S (PR-2B)**		Z8	574792 R	124,51	
Esta Rohr simplesta SH M	M 15		570110	154,61	
	M 18		570120	154,61	
	M 22		570130	154,61	
	M 28		570140	154,61	
	M 35		570150	154,61	
	M 42 (PZ-4G)		570160	498,19	
	M 54 (PZ-4G)		570170	498,19	
	M 42 (PR-3S)	Z2	572706 R	672,57	
	M 54 (PR-3S)	Z2	572708 R	672,57	
	M 76,1 XL (PR-3S)	Z6 XL ³⁾ / Z7 XL 45 kN ⁴⁾	579101 R	1.161,47	
	M 88,9 G XL (PR-3S)	Z6 XL ³⁾ / Z7 XL 45 kN ⁴⁾	579110 R	1.355,58	
	M 108,0 G XL (PR-3S) ⁸⁾	Z6 XL ³⁾ / Z7 XL 45 kN ⁴⁾	579111 R	1.355,58	
	M 15 S (PR-2B)	Z8	574738 R	124,51	
M 18 S (PR-2B)	Z8	574740 R	124,51		
M 22 S (PR-2B)	Z8	574742 R	124,51		
M 28 S (PR-2B)	Z8	574744 R	124,51		
M 35 S (PR-2B)	Z8	574746 R	136,96		
Esta Rohr simplesta ST M	M 15		570110	154,61	
	M 18		570120	154,61	
	M 22		570130	154,61	
	M 28		570140	154,61	
	M 35		570150	154,61	
	M 42 (PZ-4G)		570160	498,19	
	M 54 (PZ-4G)		570170	498,19	
	M 42 (PR-3S)	Z2	572706 R	672,57	
	M 54 (PR-3S)	Z2	572708 R	672,57	
	M 76,1 XL (PR-3S)	Z6 XL ³⁾ / Z7 XL 45 kN ⁴⁾	579101 R	1.161,47	
	M 88,9 G XL (PR-3S)	Z6 XL ³⁾ / Z7 XL 45 kN ⁴⁾	579110 R	1.355,58	
	M 108,0 G XL (PR-3S) ⁸⁾	Z6 XL ³⁾ / Z7 XL 45 kN ⁴⁾	579111 R	1.355,58	
	M 15 S (PR-2B)	Z8	574738 R	124,51	
M 18 S (PR-2B)	Z8	574740 R	124,51		
M 22 S (PR-2B)	Z8	574742 R	124,51		
M 28 S (PR-2B)	Z8	574744 R	124,51		
M 35 S (PR-2B)	Z8	574746 R	136,96		
EUROTUBI EUROPA C-Steel Pressfitting System M-Profile ¹⁾	M 12		570100	154,61	
	M 15		570110	154,61	
	M 18		570120	154,61	
	M 22		570130	154,61	
	M 28		570140	154,61	
	M 35		570150	154,61	
	M 42 (PR-3S)	Z2	572706 R	672,57	
M 54 (PR-3S)	Z2	572708 R	672,57		
M 76,1 XL (PR-3S)	Z6 XL ³⁾ / Z7 XL 45 kN ⁴⁾	579101 R	1.161,47		
M 88,9 G XL (PR-3S)	Z6 XL ³⁾ / Z7 XL 45 kN ⁴⁾	579110 R	1.355,58		
M 108,0 G XL (PR-3S)	Z6 XL ³⁾ / Z7 XL 45 kN ⁴⁾	579111 R	1.355,58		
M 12 S (PR-2B)	Z8	574736 R	124,51		
M 15 S (PR-2B)	Z8	574738 R	124,51		
M 18 S (PR-2B)	Z8	574740 R	124,51		
M 22 S (PR-2B)	Z8	574742 R	124,51		
M 28 S (PR-2B)	Z8	574744 R	124,51		
M 35 S (PR-2B)	Z8	574746 R	136,96		

Sistemas de pressfitting para gas, sólo pueden ser prensados con las tenazas de prensar/anillos de prensar marcadas en amarillo en la tabla.

Debe observarse la normativa nacional. Lea y respete las instrucciones de uso y montaje proporcionadas por los proveedores/fabricantes del sistema.

- * También se puede accionar con la prensadora radial manual REMS Eco-Press, consulte la página 185. Debe observarse la normativa nacional.
- ** También se puede accionar con la prensadora radial manual REMS Eco-Press utilizando la tenaza adaptadora Z8, consulte la página 185. Debe observarse la normativa nacional.
- ¹⁾ Emplear únicamente para tenazas a partir de la identificación "108" (1er trimestre de 2008), "208" (2do trimestre de 2008) etc.. Todas las mordazas de prensar están marcadas con esta indicación.
- ²⁾ No están autorizadas prensadoras manuales radiales para hacer uniones prensadas en este sistema de pressfitting.
- ³⁾ Accionamiento a través de REMS Power-Press XL ACC, consulte la página 188.
- ⁴⁾ Accionamiento a través de REMS Akku-Press XL 45 kN 22 V ACC, consulte la página 196.
- ⁵⁾ Para insertar cunas de prensar adecuadas.
- ⁶⁾ Los sistemas de prensar de fundición roja (Sanpress XL) se deben prensar con anillos de prensar con perfil de prensado VR, los sistemas de prensar de cobre (Profipress XL, Profipress G XL), acero C (Prestabo XL) y acero inoxidable (Sanpress Inox XL, Sanpress Inox G XL) se deben prensar con anillos de prensar con perfil de prensado VF.
- ⁷⁾ Para instalaciones de gas se deben utilizar únicamente anillos de prensar con el marcado "M 88,9 G" o "M 108 G" en los 3 segmentos de prensar.
- ⁸⁾ Para realizar uniones prensadas a una presión de servicio de ≤ PN 10.
- ⁹⁾ Para tubos según la norma técnica EN. Respete las instrucciones de uso proporcionadas por los proveedores/fabricantes del sistema.
- ¹⁰⁾ Para tubos según la norma técnica ASTM. Respete las instrucciones de uso proporcionadas por los proveedores/fabricantes del sistema.
- ¹¹⁾ Para instalaciones de gas, se deben usar únicamente tenazas de prensar que tengan la marca "VMP 1/2" G" en las mordazas.
- ¹²⁾ Designación anterior: tenaza de prensar C 26

Homologaciones de las REMS herramientas de prensar para los sistemas de pressfitting: Estado 27.10.2023. El estado actual correspondiente se puede encontrar en Internet: www.rems.de > Downloads > Catálogos de producto > Catálogo REMS. Tenazas adaptadoras, consulte la página 238. Tenazas de prensar para otros sistemas de Pressfitting sobre demanda.

REMS tenazas de prensar REMS anillos de prensar

Accesorio para prensadoras radiales REMS (excepto REMS Mini-Press) y prensadoras radiales de otros fabricantes.

Sistema	Tenaza de prensar / anillo de prensa	Accionamiento con tenaza adaptadora	Código	€
EUROTUBI	M 15		570110	154,61
EUROPA	M 18		570120	154,61
Inox Pressfitting	M 22		570130	154,61
System M-Profile ¹⁾	M 28		570140	154,61
	M 35		570150	154,61
	M 42 (PR-3S)	Z2	572706 R	672,57
	M 54 (PR-3S)	Z2	572708 R	672,57
	M 76,1 XL (PR-3S)	Z6 XL ²⁾ / Z7 XL 45 kN ⁴⁾	579101 R	1.161,47
	M 88,9 G XL (PR-3S)	Z6 XL ³⁾ / Z7 XL 45 kN ⁴⁾	579110 R	1.355,58
	M 108,0 G XL (PR-3S)	Z6 XL ³⁾ / Z7 XL 45 kN ⁴⁾	579111 R	1.355,58
	M 15 S (PR-2B)	Z8	574738 R	124,51
	M 18 S (PR-2B)	Z8	574740 R	124,51
	M 22 S (PR-2B)	Z8	574742 R	124,51
	M 28 S (PR-2B)	Z8	574744 R	124,51
	M 35 S (PR-2B)	Z8	574746 R	136,96
Evans	VAU 15 (½") (OD 12,7 mm)		572687	159,80
Components	VAU 20 (¾") (OD 19,1 mm)		572689	159,80
Presslok	VAU 25 (1") (OD 25,4 mm)		572691	159,80
	ECI 1½"		571932	200,28
	ECI 2" (PZ-4G)		571934	498,19
	ECI 2½" XL (PR-3S)	Z6 XL ²⁾ / Z7 XL 45 kN ⁴⁾	579104 R	1.056,63
	ECI 3" XL (PR-3S)	Z6 XL ³⁾ / Z7 XL 45 kN ⁴⁾	579105 R	1.161,47
	ECI 4" XL (PR-3S)	Z6 XL ³⁾ / Z7 XL 45 kN ⁴⁾	579106 R	1.355,58
F				
FAR Rubinetterie	TH 14*		570455	186,32
PRESSFAR	TH 16*		570460	186,32
	TH 17*		570462	186,32
	TH 18*		570465	186,32
	TH 20*		570470	186,32
	TH 25*		570495	186,32
	TH 26*		570475	186,32
	TH 32		570480	186,32
	TH 40		570485	246,99
	TH 50 (PZ-S)		572400	645,58
	TH 63 (PZ-S)		572405	645,58
	TH 14 S (PR-2B)**	Z8	574778 R	124,51
	TH 16 S (PR-2B)**	Z8	574782 R	124,51
	TH 17 S (PR-2B)**	Z8	574784 R	124,51
	TH 18 S (PR-2B)**	Z8	574786 R	124,51
	TH 20 S (PR-2B)**	Z8	574788 R	124,51
	TH 25 S (PR-2B)**	Z8	574792 R	124,51
	TH 26 S (PR-2B)**	Z8	574794 R	124,51
	TH 32 S (PR-2B)	Z8	574798 R	136,96
	H 14*		570310	168,10
	H 16*		570320	168,10
	H 18*		570340	168,10
	H 20*		570350	168,10
	H 26*		570370	168,10
	H 32		570380	168,10
	H 40 (PZ-4G)		570390	565,67
	U 14*		570760	174,33
	U 16*		570765	174,33
	U 18*		570770	174,33
	U 20*		570775	174,33
	U 25*		570780	174,33
	U 32		570785	204,43
	U 40		570790	249,07
	U 50		570795	298,89
	U 63 (PR-3B)	Z4	572837 R	733,81
	U 63 (PZ-S)		572365	645,58
F.B.Q. BARONIO	V 12		570107	154,61
BQ PRESS SOLAR	V 14		570112	154,61
	V 15		570115	154,61
	V 16		570117	154,61
	V 18		570125	154,61
	V 22		570135	154,61
	V 28		570145	154,61
	V 35		570155	154,61
	V 42		570165	360,13
	V 42 (PR-2B)	Z2	572850 R	322,77
	V 54		570175	370,51
	V 54 (PR-2B)	Z2	572851 R	348,72
	V 12 S (PR-2B)	Z8	574748 R	124,51
	V 14 S (PR-2B)	Z8	574800 R	124,51
	V 15 S (PR-2B)	Z8	574752 R	124,51
	V 16 S (PR-2B)	Z8	574754 R	124,51
	V 18 S (PR-2B)	Z8	574756 R	124,51
	V 22 S (PR-2B)	Z8	574758 R	124,51
	V 28 S (PR-2B)	Z8	574760 R	124,51
	V 35 S (PR-2B)	Z8	574762 R	136,96
F.B.Q. BARONIO	V 12		570107	154,61
BQ PRESS WATER	V 14		570112	154,61
	V 15		570115	154,61
	V 16		570117	154,61
	V 18		570125	154,61
	V 22		570135	154,61
	V 28		570145	154,61
	V 35		570155	154,61
	V 42		570165	360,13
	V 42 (PR-2B)	Z2	572850 R	322,77
	V 54		570175	370,51
	V 54 (PR-2B)	Z2	572851 R	348,72
	V 12 S (PR-2B)	Z8	574748 R	124,51
	V 14 S (PR-2B)	Z8	574800 R	124,51
	V 15 S (PR-2B)	Z8	574752 R	124,51
	V 16 S (PR-2B)	Z8	574754 R	124,51
	V 18 S (PR-2B)	Z8	574756 R	124,51
	V 22 S (PR-2B)	Z8	574758 R	124,51
	V 28 S (PR-2B)	Z8	574760 R	124,51
	V 35 S (PR-2B)	Z8	574762 R	136,96

Sistema	Tenaza de prensar / anillo de prensa	Accionamiento con tenaza adaptadora	Código	€
F.B.Q. BARONIO	V 12		570107	154,61
BQ PRESS GAS	V 14		570112	154,61
	V 15		570115	154,61
	V 16		570117	154,61
	V 18		570125	154,61
	V 22		570135	154,61
	V 28		570145	154,61
	V 35		570155	154,61
	V 42		570165	360,13
	V 42 (PR-2B)	Z2	572850 R	322,77
	V 54		570175	370,51
	V 54 (PR-2B)	Z2	572851 R	348,72
	V 12 S (PR-2B)	Z8	574748 R	124,51
	V 14 S (PR-2B)	Z8	574800 R	124,51
	V 15 S (PR-2B)	Z8	574752 R	124,51
	V 16 S (PR-2B)	Z8	574754 R	124,51
	V 18 S (PR-2B)	Z8	574756 R	124,51
	V 22 S (PR-2B)	Z8	574758 R	124,51
	V 28 S (PR-2B)	Z8	574760 R	124,51
	V 35 S (PR-2B)	Z8	574762 R	136,96
FERCOFLOOR	RFz 16*		571325	194,05
DUO Press	RFz 20*		571330	194,05
FERCO PEX	RFz 25		571335	194,05
	RFz 32		571340	194,05
	TH 16*		570460	186,32
	TH 20*		570470	186,32
	TH 25*		570495	186,32
	TH 32		570480	186,32
	TH 40		570485	246,99
	TH 50 (PZ-S)		572400	645,58
	TH 63 (PZ-S)		572405	645,58
	TH 16 S (PR-2B)**	Z8	574782 R	124,51
	TH 20 S (PR-2B)**	Z8	574788 R	124,51
	TH 25 S (PR-2B)**	Z8	574792 R	124,51
	TH 32 S (PR-2B)	Z8	574798 R	136,96
FERCOFLOOR	RFz 16*		571325	194,05
DUO Press	RFz 20*		571330	194,05
MULTIFER	RFz 25		571335	194,05
	RFz 32		571340	194,05
	TH 16*		570460	186,32
	TH 20*		570470	186,32
	TH 25*		570495	186,32
	TH 32		570480	186,32
	TH 40		570485	246,99
	TH 50 (PZ-S)		572400	645,58
	TH 63 (PZ-S)		572405	645,58
	TH 16 S (PR-2B)**	Z8	574782 R	124,51
	TH 20 S (PR-2B)**	Z8	574788 R	124,51
	TH 25 S (PR-2B)**	Z8	574792 R	124,51
	TH 32 S (PR-2B)	Z8	574798 R	136,96
	U 16*		570765	174,33
	U 18*		570770	174,33
	U 20*		570775	174,33
	U 25*		570780	174,33
	U 32		570785	204,43
	U 40		570790	249,07
	U 50		570795	298,89
	U 63 (PZ-S)		572365	645,58
FERRO systems	TH 16*		570460	186,32
BRASELI	TH 20*		570470	186,32
GPF GAS	TH 25*		570495	186,32
	TH 32		570480	186,32
	TH 16 S (PR-2B)**	Z8	574782 R	124,51
	TH 20 S (PR-2B)**	Z8	574788 R	124,51
	TH 25 S (PR-2B)**	Z8	574792 R	124,51
	TH 32 S (PR-2B)	Z8	574798 R	136,96
FERRO systems	U 16*		570765	174,33
BRASELI	U 18*		570770	174,33
GPF MULT	U 20*		570775	174,33
Pressfitting	U 25*		570780	174,33
MULTICAPA	U 32		570785	204,43
	U 40		570790	249,07
	U 50		570795	298,89
FERRO systems	U 16*		570765	174,33
BRASELI	U 18*		570770	174,33
GPF PPSU	U 20*		570775	174,33
Pressfitting	U 25*		570780	174,33
PEX y MULTICAPA	U 32		570785	204,43
	U 40		570790	249,07
	U 50		570795	298,89
FERRO systems	RFz 16*		571325	194,05
BRASELI	RFz 20*		571330	194,05
GPF PRESS	RFz 25		571335	194,05
Pressfitting PEX	RFz 32		571340	194,05
FILINOX	FTB 15		571432	224,16
Filpress	FTB 18		571434	224,16
	FTB 22		571436	224,16
	FTB 28		571438	224,16
	M 42 (PR-3S)	Z2	572706 R	672,57
	M 54 (PR-3S)	Z2	572708 R	672,57
	M 76,1 XL (PR-3S)	Z7 XL 45 kN ⁴⁾	579101 R	1.161,47
	M 88,9 G XL (PR-3S)	Z7 XL 45 kN ⁴⁾	579110 R	1.355,58
	M 108,0 G XL (PR-3S)	Z7 XL 45 kN ⁴⁾	579111 R	1.355,58

REMS tenazas de prensar REMS anillos de prensar

Accesorio para prensadoras radiales REMS (excepto REMS Mini-Press) y prensadoras radiales de otros fabricantes.

Sistema	Tenaza de prensar / anillo de prensa	Accionamiento con tenaza adaptadora	Código	€	Sistema	Tenaza de prensar / anillo de prensa	Accionamiento con tenaza adaptadora	Código	€	
FILINOX Instalpress Steel	M 15		570110	154,61	FORZA WATER CRIMP (AUS)	K16/P18*		572600	194,05	
	M 18		570120	154,61		K/20*		572605	194,05	
	M 22		570130	154,61		K/25*		572610	194,05	
	M 28		570140	154,61		K32		572615	194,05	
	M 35		570150	154,61		K1/40		572620	194,05	
	M 42 (PR-3S)	Z2	572706 R	672,57		K1/50		572625	318,61	
	M 54 (PR-3S)	Z2	572708 R	672,57		FORZA STAINLESS WATER CRIMP	K16/P18*		572600	194,05
	M 76,1 XL (PR-3S)	Z7 XL 45 kN ⁽⁴⁾	579101 R	1.161,47			K/20*		572605	194,05
	M 88,9 G XL (PR-3S)	Z7 XL 45 kN ⁽⁴⁾	579110 R	1.355,58			FORZA	U 16*	570765	174,33
	M 108,0 G XL (PR-3S)	Z7 XL 45 kN ⁽⁴⁾	579111 R	1.355,58			STESSO PEX	U 20*	570775	174,33
	M 15 S (PR-2B)	Z8	574738 R	124,51			WATER AND GAS	U 25*	570780	174,33
	M 18 S (PR-2B)	Z8	574740 R	124,51			CRIMP	U 32	570785	204,43
	M 22 S (PR-2B)	Z8	574742 R	124,51		(AUS)	U 40	570790	249,07	
	M 28 S (PR-2B)	Z8	574744 R	124,51		U 50		570795	298,89	
	M 35 S (PR-2B)	Z8	574746 R	136,96		U 63 (PZ-S)		572365	645,58	
	FILINOX Instalpress Inox	M 15		570110		154,61	FORZA GAS CRIMP (AUS)	K16/P18*		572600
M 18			570120	154,61	K/20*			572605	194,05	
M 22			570130	154,61	K/25*			572610	194,05	
M 28			570140	154,61	K32			572615	194,05	
M 35			570150	154,61	K1/40			572620	194,05	
M 42 (PR-3S)		Z2	572706 R	672,57	K1/50			572625	318,61	
M 54 (PR-3S)		Z2	572708 R	672,57	FORZA COPPER V PRESS	VAU 15 (OD 12,7 mm)		572687	159,80	
M 76,1 XL (PR-3S)		Z7 XL 45 kN ⁽⁴⁾	579101 R	1.161,47		VAU 20 (OD 19,1 mm)		572689	159,80	
M 88,9 G XL (PR-3S)		Z7 XL 45 kN ⁽⁴⁾	579110 R	1.355,58		VAU 25 (OD 25,4 mm)		572691	159,80	
M 108,0 G XL (PR-3S)		Z7 XL 45 kN ⁽⁴⁾	579111 R	1.355,58		VAU 32 (OD 31,8 mm)		572693	168,10	
M 15 S (PR-2B)		Z8	574738 R	124,51		VAU 40 (OD 38,1 mm)		572695	249,07	
M 18 S (PR-2B)		Z8	574740 R	124,51		VAU 50 (OD 50,8 mm)		572697	441,10	
M 22 S (PR-2B)		Z8	574742 R	124,51		VAUFz 65 (PR-3B) (OD 63,5 mm)	Z5	572839 R	609,25	
M 28 S (PR-2B)		Z8	574744 R	124,51		VAUFz 80 (PR-3B) (OD 76,2 mm)	Z5	572840 R	609,25	
M 35 S (PR-2B)		Z8	574746 R	136,96		VAUFz 100 (PR-3B) (OD 101,6 mm)	Z5	572841 R	645,58	
FITTINGS ESTÁNDAR ECO-PRESS		RFz 16*		571325		194,05	VAU 15 S (PR-2B) (OD 12,7 mm)	Z8	574804 R	124,51
	RFz 20*		571330	194,05	VAU 20 S (PR-2B)** (OD 19,1 mm)	Z8	574806 R	124,51		
	RFz 25		571335	194,05	VAU 25 S (PR-2B)** (OD 25,4 mm)	Z8	574808 R	136,96		
	RFz 32		571340	194,05	FORZA STAINLESS V PRESS (AUS)	V 15		570115	154,61	
	RFz 16*		571325	194,05		V 22		570135	154,61	
	RFz 18*		571327	194,05		V 28		570145	154,61	
RFz 20*		571330	194,05	V 35			570155	154,61		
RFz 25		571335	194,05	V 42			570165	360,13		
RFz 32		571340	194,05	V 54			570175	370,51		
FITTINGS ESTÁNDAR PE-X	RFz 16*		571325	194,05		M 76,1 XL (PR-3S)	Z6 XL ⁽³⁾ / Z7 XL 45 kN ⁽⁴⁾	579101 R	1.161,47	
	RFz 20*		571330	194,05		M 88,9 G XL (PR-3S)	Z6 XL ⁽³⁾ / Z7 XL 45 kN ⁽⁴⁾	579110 R	1.355,58	
	RFz 25		571335	194,05		M 108,0 G XL (PR-3S)	Z6 XL ⁽³⁾ / Z7 XL 45 kN ⁽⁴⁾	579111 R	1.355,58	
	RFz 32		571340	194,05		V 15 S (PR-2B)	Z8	574752 R	124,51	
	FORNARA ForPress	B 16*		570850	203,40	V 22 S (PR-2B)	Z8	574758 R	124,51	
		B 20*		570860	203,40	V 28 S (PR-2B)	Z8	574760 R	124,51	
B 26			570870	224,16	V 35 S (PR-2B)	Z8	574762 R	136,96		
B 32		570880	224,16	FRABO FRABOPRESS 316 GAS M	M 15		570110	154,61		
F 16*		570717	177,45		M 18		570120	154,61		
F 20*		570727	177,45		M 22		570130	154,61		
F 26*		570730	191,98		M 28		570140	154,61		
F 32		570735	191,98		M 35		570150	154,61		
F 16 S (PR-2B)**	Z8	574728 R	124,51		M 42 (PR-3S)	Z2	572706 R	672,57		
F 20 S (PR-2B)**	Z8	574730 R	124,51		M 54 (PR-3S)	Z2	572708 R	672,57		
F 26 S (PR-2B)**	Z8	574732 R	124,51		M 15 S (PR-2B)	Z8	574738 R	124,51		
F 32 S (PR-2B)	Z8	574734 R	136,96		M 18 S (PR-2B)	Z1	574740 R	124,51		
H 16*		570320	168,10		M 22 S (PR-2B)	Z8	574742 R	124,51		
H 20*		570350	168,10		M 28 S (PR-2B)	Z8	574744 R	124,51		
H 26*		570370	168,10		M 35 S (PR-2B)	Z8	574746 R	136,96		
H 32		570380	168,10		FRABO FRABOPRESS 316 GAS V	V 15		570115	154,61	
TH 16*		570460	186,32			V 18		570125	154,61	
TH 20*		570470	186,32			V 22		570135	154,61	
TH 26*		570475	186,32			V 28		570145	154,61	
TH 32		570480	186,32			V 35		570155	154,61	
TH 16 S (PR-2B)**	Z8	574782 R	124,51			V 42		570165	360,13	
TH 20 S (PR-2B)**	Z8	574788 R	124,51	V 42 (PR-2B)		Z2	572850 R	322,77		
TH 26 S (PR-2B)**	Z8	574794 R	124,51	V 54			570175	370,51		
TH 32 S (PR-2B)	Z8	574798 R	136,96	V 54 (PR-2B)		Z2	572851 R	348,72		
U 16*		570765	174,33	V 15 S (PR-2B)		Z8	574752 R	124,51		
U 20*		570775	174,33	V 18 S (PR-2B)		Z8	574756 R	124,51		
U 26* ⁽¹²⁾		570750	204,43	V 22 S (PR-2B)		Z8	574758 R	124,51		
U 32		570785	204,43	V 28 S (PR-2B)	Z8	574760 R	124,51			
				V 35 S (PR-2B)	Z8	574762 R	136,96			

Sistemas de pressfitting para gas, sólo pueden ser prensados con las tenazas de prensar/anillos de prensar marcadas en amarillo en la tabla.

Debe observarse la normativa nacional. Lea y respete las instrucciones de uso y montaje proporcionadas por los proveedores/fabricantes del sistema.

* También se puede accionar con la prensadora radial manual REMS Eco-Press, consulte la página 185. Debe observarse la normativa nacional.

** También se puede accionar con la prensadora radial manual REMS Eco-Press utilizando la tenaza adaptadora Z8, consulte la página 185. Debe observarse la normativa nacional.

(1) Emplear únicamente para tenazas a partir de la identificación "108" (1er trimestre de 2008), "208" (2do trimestre de 2008) etc.. Todas las mordazas de prensar están marcadas con esta indicación.

(2) No estan autorizadas prensadoras manuales radiales para hacer uniones prensadas en este sistema de pressfitting.

(3) Accionamiento a través de REMS Power-Press XL ACC, consulte la página 188.

(4) Accionamiento a través de REMS Akku-Press XL 45 kN 22 V ACC, consulte la página 196.

(5) Para insertar cunas de prensar adecuadas.

(6) Los sistemas de prensar de fundición roja (Sanpress XL) se deben prensar con anillos de prensar con perfil de prensado VR, los sistemas de prensar de cobre (Profipress XL, Profipress G XL), acero C (Prestabo XL) y acero inoxidable (Sanpress Inox XL, Sanpress Inox G XL) se deben prensar con anillos de prensar con perfil de prensado VF.

(7) Para instalaciones de gas se deben utilizar únicamente anillos de prensar con el marcado "M 88,9 G" o "M 108 G" en los 3 segmentos de prensar.

(8) Para realizar uniones prensadas a una presión de servicio de \leq PN 10.

(9) Para tubos según la norma técnica EN. Respete las instrucciones de uso proporcionadas por los proveedores/fabricantes del sistema.

(10) Para tubos según la norma técnica ASTM. Respete las instrucciones de uso proporcionadas por los proveedores/fabricantes del sistema.

(11) Para instalaciones de gas, se deben usar únicamente tenazas de prensar que tengan la marca "VMP 1/2" G" en las mordazas.

(12) Designación anterior: tenaza de prensar C 26

Homologaciones de las REMS herramientas de prensar para los sistemas de pressfitting: Estado 27.10.2023. El estado actual correspondiente se puede encontrar en Internet: www.rems.de > Downloads > Catálogos de producto > Catálogo REMS. Tenazas adaptadoras, consulte la página 238. Tenazas de prensar para otros sistemas de Pressfitting sobre demanda.

REMS tenazas de prensar

REMS anillos de prensar

Accesorio para prensadoras radiales REMS (excepto REMS Mini-Press) y prensadoras radiales de otros fabricantes.

Sistema	Tenaza de prensar / anillo de prensa	Accionamiento con tenaza adaptadora	Código	€
FRABO	M 15		570110	154,61
FRABOPRESS	M 18		570120	154,61
316 M	M 22		570130	154,61
	M 28		570140	154,61
	M 35		570150	154,61
	M 42 (PR-3S)	Z2	572706 R	672,57
	M 54 (PR-3S)	Z2	572708 R	672,57
	M 66,7 XL (PR-3S)	Z6 XL ³ / Z7 XL 45 kN ⁴	579107 R	1.161,47
	M 76,1 XL (PR-3S)	Z6 XL ³ / Z7 XL 45 kN ⁴	579101 R	1.161,47
	M 88,9 G XL (PR-3S)	Z6 XL ³ / Z7 XL 45 kN ⁴	579110 R	1.355,58
	M 108,0 G XL (PR-3S)	Z6 XL ³ / Z7 XL 45 kN ⁴	579111 R	1.355,58
	M 15 S (PR-2B)	Z8	574738 R	124,51
	M 18 S (PR-2B)	Z8	574740 R	124,51
	M 22 S (PR-2B)	Z8	574742 R	124,51
	M 28 S (PR-2B)	Z8	574744 R	124,51
	M 35 S (PR-2B)	Z8	574746 R	136,96
FRABO	V 15		570115	154,61
FRABOPRESS	V 18		570125	154,61
316 V	V 22		570135	154,61
	V 28		570145	154,61
	V 35		570155	154,61
	V 42		570165	360,13
	V 42 (PR-2B)	Z2	572850 R	322,77
	V 54		570175	370,51
	V 54 (PR-2B)	Z2	572851 R	348,72
	V 15 S (PR-2B)	Z8	574752 R	124,51
	V 18 S (PR-2B)	Z8	574756 R	124,51
	V 22 S (PR-2B)	Z8	574758 R	124,51
	V 28 S (PR-2B)	Z8	574760 R	124,51
	V 35 S (PR-2B)	Z8	574762 R	136,96
FRABO	V 12		570107	154,61
FRABOPRESS	V 15		570115	154,61
CHROME	V 18		570125	154,61
	V 22		570135	154,61
	V 12 S (PR-2B)	Z8	574748 R	124,51
	V 15 S (PR-2B)	Z8	574752 R	124,51
	V 18 S (PR-2B)	Z8	574756 R	124,51
	V 22 S (PR-2B)	Z8	574758 R	124,51
FRABO	M 15		570110	154,61
FRABOPRESS	M 18		570120	154,61
C-STEEL M	M 22		570130	154,61
	M 28		570140	154,61
	M 35		570150	154,61
	M 42 (PR-3S)	Z2	572706 R	672,57
	M 54 (PR-3S)	Z2	572708 R	672,57
	M 66,7 XL (PR-3S)	Z6 XL ³ / Z7 XL 45 kN ⁴	579107 R	1.161,47
	M 76,1 XL (PR-3S)	Z6 XL ³ / Z7 XL 45 kN ⁴	579101 R	1.161,47
	M 88,9 G XL (PR-3S)	Z6 XL ³ / Z7 XL 45 kN ⁴	579110 R	1.355,58
	M 108,0 G XL (PR-3S)	Z6 XL ³ / Z7 XL 45 kN ⁴	579111 R	1.355,58
	M 15 S (PR-2B)	Z8	574738 R	124,51
	M 18 S (PR-2B)	Z8	574740 R	124,51
	M 22 S (PR-2B)	Z8	574742 R	124,51
	M 28 S (PR-2B)	Z8	574744 R	124,51
	M 35 S (PR-2B)	Z8	574746 R	136,96
FRABO	V 12		570107	154,61
FRABOPRESS	V 15		570115	154,61
C-STEEL V	V 18		570125	154,61
	V 22		570135	154,61
	V 28		570145	154,61
	V 35		570155	154,61
	V 42		570165	360,13
	V 42 (PR-2B)	Z2	572850 R	322,77
	V 54		570175	370,51
	V 54 (PR-2B)	Z2	572851 R	348,72
	V 12 S (PR-2B)	Z8	574748 R	124,51
	V 15 S (PR-2B)	Z8	574752 R	124,51
	V 18 S (PR-2B)	Z8	574756 R	124,51
	V 22 S (PR-2B)	Z8	574758 R	124,51
	V 28 S (PR-2B)	Z8	574760 R	124,51
	V 35 S (PR-2B)	Z8	574762 R	136,96
FRABO	M 12		570100	154,61
FRABOPRESS	M 15		570110	154,61
GAS M	M 18		570120	154,61
	M 22		570130	154,61
	M 28		570140	154,61
	M 35		570150	154,61
	M 42 (PR-3S)	Z2	572706 R	672,57
	M 54 (PR-3S)	Z2	572708 R	672,57
	M 12 S (PR-2B)	Z8	574736 R	124,51
	M 15 S (PR-2B)	Z8	574738 R	124,51
	M 18 S (PR-2B)	Z8	574740 R	124,51
	M 22 S (PR-2B)	Z8	574742 R	124,51
	M 28 S (PR-2B)	Z8	574744 R	124,51
	M 35 S (PR-2B)	Z8	574746 R	136,96
FRABO	V 12		570107	154,61
FRABOPRESS	V 15		570115	154,61
GAS V	V 18		570125	154,61
	V 22		570135	154,61
	V 28		570145	154,61
	V 35		570155	154,61
	V 42		570165	360,13
	V 42 (PR-2B)	Z2	572850 R	322,77
	V 54		570175	370,51
	V 54 (PR-2B)	Z2	572851 R	348,72
	V 12 S (PR-2B)	Z8	574748 R	124,51
	V 15 S (PR-2B)	Z8	574752 R	124,51
	V 18 S (PR-2B)	Z8	574756 R	124,51
	V 22 S (PR-2B)	Z8	574758 R	124,51
	V 28 S (PR-2B)	Z8	574760 R	124,51
	V 35 S (PR-2B)	Z8	574762 R	136,96

Sistema	Tenaza de prensar / anillo de prensa	Accionamiento con tenaza adaptadora	Código	€
FRABO	V 12		570107	154,61
FRABOPRESS	V 15		570115	154,61
KOMBI	V 18		570125	154,61
	V 22		570135	154,61
	V 28		570145	154,61
	V 35		570155	154,61
	V 42		570165	360,13
	V 42 (PR-2B)	Z2	572850 R	322,77
	V 54		570175	370,51
	V 54 (PR-2B)	Z2	572851 R	348,72
	M 66,7 XL (PR-3S)	Z6 XL ³ / Z7 XL 45 kN ⁴	579107 R	1.161,47
	M 76,1 XL (PR-3S)	Z6 XL ³ / Z7 XL 45 kN ⁴	579101 R	1.161,47
	M 88,9 G XL (PR-3S)	Z6 XL ³ / Z7 XL 45 kN ⁴	579110 R	1.355,58
	M 108,0 G XL (PR-3S)	Z6 XL ³ / Z7 XL 45 kN ⁴	579111 R	1.355,58
	V 12 S (PR-2B)	Z8	574748 R	124,51
	V 15 S (PR-2B)	Z8	574752 R	124,51
	V 18 S (PR-2B)	Z8	574756 R	124,51
	V 22 S (PR-2B)	Z8	574758 R	124,51
	V 28 S (PR-2B)	Z8	574760 R	124,51
	V 35 S (PR-2B)	Z8	574762 R	136,96
FRABO	M 12		570100	154,61
FRABOPRESS M	M 15		570110	154,61
	M 18		570120	154,61
	M 22		570130	154,61
	M 28		570140	154,61
	M 35		570150	154,61
	M 42 (PR-3S)	Z2	572706 R	672,57
	M 54 (PR-3S)	Z2	572708 R	672,57
	M 66,7 XL (PR-3S)	Z6 XL ³ / Z7 XL 45 kN ⁴	579107 R	1.161,47
	M 76,1 XL (PR-3S)	Z6 XL ³ / Z7 XL 45 kN ⁴	579101 R	1.161,47
	M 88,9 G XL (PR-3S)	Z6 XL ³ / Z7 XL 45 kN ⁴	579110 R	1.355,58
	M 108,0 G XL (PR-3S)	Z6 XL ³ / Z7 XL 45 kN ⁴	579111 R	1.355,58
	M 12 S (PR-2B)	Z8	574736 R	124,51
	M 15 S (PR-2B)	Z8	574738 R	124,51
	M 18 S (PR-2B)	Z8	574740 R	124,51
	M 22 S (PR-2B)	Z8	574742 R	124,51
	M 28 S (PR-2B)	Z8	574744 R	124,51
	M 35 S (PR-2B)	Z8	574746 R	136,96
FRABO	V 15		570115	154,61
FRABOPRESS	V 18		570125	154,61
SOLAR	V 22		570135	154,61
	V 28		570145	154,61
	V 35		570155	154,61
	V 15 S (PR-2B)	Z8	574752 R	124,51
	V 18 S (PR-2B)	Z8	574756 R	124,51
	V 22 S (PR-2B)	Z8	574758 R	124,51
	V 28 S (PR-2B)	Z8	574760 R	124,51
	V 35 S (PR-2B)	Z8	574762 R	136,96
FRABO	V 12		570107	154,61
FRABOPRESS V	V 15		570115	154,61
	V 18		570125	154,61
	V 22		570135	154,61
	V 28		570145	154,61
	V 35		570155	154,61
	V 42		570165	360,13
	V 42 (PR-2B)	Z2	572850 R	322,77
	V 54		570175	370,51
	V 54 (PR-2B)	Z2	572851 R	348,72
	V 12 S (PR-2B)	Z8	574748 R	124,51
	V 15 S (PR-2B)	Z8	574752 R	124,51
	V 18 S (PR-2B)	Z8	574756 R	124,51
	V 22 S (PR-2B)	Z8	574758 R	124,51
	V 28 S (PR-2B)	Z8	574760 R	124,51
	V 35 S (PR-2B)	Z8	574762 R	136,96
Fränkische	F 16*		570717	177,45
alpex-duo XS	F 20*		570727	177,45
	F 26*		570730	191,98
	F 32		570735	191,98
	F 16 S (PR-2B)**	Z8	574728 R	124,51
	F 20 S (PR-2B)**	Z8	574730 R	124,51
	F 26 S (PR-2B)**	Z8	574732 R	124,51
	F 32 S (PR-2B)**	Z8	574734 R	136,96
	TH 16*		570460	186,32
	TH 20*		570470	186,32
	TH 26*		570475	186,32
	TH 32		570480	186,32
	TH 16 S (PR-2B)**	Z8	574782 R	124,51
	TH 20 S (PR-2B)**	Z8	574788 R	124,51
	TH 26 S (PR-2B)**	Z8	574794 R	124,51
	TH 32 S (PR-2B)**	Z8	574798 R	136,96
Fränkische	F 16*		570717	177,45
alpex F50 PROF1	F 20*		570727	177,45
	F 26*		570730	191,98
	F 32		570735	191,98
	F 16 S (PR-2B)**	Z8	574728 R	124,51
	F 20 S (PR-2B)**	Z8	574730 R	124,51
	F 26 S (PR-2B)**	Z8	574732 R	124,51
	F 32 S (PR-2B)**	Z8	574734 R	136,96
	H 16*		570320	168,10
	H 20*		570350	168,10
	H 26*		570370	168,10
	H 32		570380	168,10
	TH 16*		570460	186,32
	TH 20*		570470	186,32
	TH 26*		570475	186,32
	TH 32		570480	186,32
	TH 16 S (PR-2B)**	Z8	574782 R	124,51
	TH 20 S (PR-2B)**	Z8	574788 R	124,51
	TH 26 S (PR-2B)**	Z8	574794 R	124,51
	TH 32 S (PR-2B)**	Z8	574798 R	136,96
	U 16*		570765	174,33
	U 20*		570775	174,33
(DN 26)	U 25*		570780	174,33
	U 32		570785	204,43
	VP 16*		570910	185,75
	VP 20*		570915	185,75
	VP 32		570925	205,47

**REMS tenazas de prensar
REMS anillos de prensar**

Accesorio para prensadoras radiales REMS (excepto REMS Mini-Press) y prensadoras radiales de otros fabricantes.

Sistema	Tenaza de prensar / anillo de prensa	Accionamiento con tenaza adaptadora	Código	€	
Fränkische alplex L	Fz 40		570742	205,47	
	Fz 50		570747	311,35	
	F 63 (PZ-S)		572385	645,58	
	Fz 75 (PR-3B)	Z4	572830 R	609,25	
G					
gaboherm H+S	TH 10*		570467	186,32	
	TH 12*		570452	186,32	
	TH 14*		570455	186,32	
	TH 15*		570457	186,32	
	TH 16*		570460	186,32	
	TH 17*		570462	186,32	
	TH 18*		570465	186,32	
	TH 20*		570470	186,32	
	TH 25*		570495	186,32	
	TH 26*		570475	186,32	
	TH 32		570480	186,32	
	TH 40		570485	246,99	
	TH 50 (PZ-S)		572400	645,58	
	TH 63 (PZ-S)		572405	645,58	
	TH 10 S (PR-2B)**	Z8	574772 R	124,51	
	TH 12 S (PR-2B)**	Z8	574776 R	124,51	
	TH 14 S (PR-2B)**	Z8	574778 R	124,51	
	TH 15 S (PR-2B)**	Z8	574780 R	124,51	
	TH 16 S (PR-2B)**	Z8	574782 R	124,51	
	TH 17 S (PR-2B)**	Z8	574784 R	124,51	
	TH 18 S (PR-2B)**	Z8	574786 R	124,51	
	TH 20 S (PR-2B)**	Z8	574788 R	124,51	
	TH 25 S (PR-2B)**	Z8	574792 R	124,51	
	TH 26 S (PR-2B)**	Z8	574794 R	124,51	
	TH 32 S (PR-2B)	Z8	574798 R	136,96	
	Gallagher USA YogaPipe ACR	H 12* (1/4")		570300	168,10
		U 14* (3/8")		570760	174,33
		U 16* (1/2")		570765	174,33
		U 18* (5/8")		570770	174,33
		U 20* (3/4")		570775	174,33
		U 25* (7/8")		570780	174,33
		U 32 (1 1/8")		570785	204,43
Geberit Mapress C-STAHl	M 12		570100	154,61	
	M 15		570110	154,61	
	M 18		570120	154,61	
	M 22		570130	154,61	
	M 28		570140	154,61	
	M 35		570150	154,61	
	M 35 (PR-3S)	Z2	572727 R	672,57	
	M 42 (PZ-4G)		570160	498,19	
	M 54 (PZ-4G)		570170	498,19	
	M 42 (PR-3S)	Z2	572706 R	672,57	
	M 54 (PR-3S)	Z2	572708 R	672,57	
	M 66,7 XL (PR-3S)	Z6 XL ³⁾ / Z7 XL 45 kN ⁴⁾	579107 R	1.161,47	
	M 76,1 XL (PR-3S)	Z6 XL ³⁾ / Z7 XL 45 kN ⁴⁾	579101 R	1.161,47	
	M 88,9 G XL (PR-3S)	Z6 XL ³⁾ / Z7 XL 45 kN ⁴⁾	579110 R	1.355,58	
	M 108,0 G XL (PR-3S)	Z6 XL ³⁾ / Z7 XL 45 kN ⁴⁾	579111 R	1.355,58	
	M 12 S (PR-2B)	Z8	574736 R	124,51	
	M 15 S (PR-2B)	Z8	574738 R	124,51	
	M 18 S (PR-2B)	Z8	574740 R	124,51	
	M 22 S (PR-2B)	Z8	574742 R	124,51	
	M 28 S (PR-2B)	Z8	574744 R	124,51	
	M 35 S (PR-2B)	Z8	574746 R	136,96	
	Geberit Mapress C-STAHl Sprinkler nass	M 22		570130	154,61
		M 28		570140	154,61
		M 35 (PR-3S)	Z2	572727 R	672,57
M 42 (PR-3S)		Z2	572706 R	672,57	
M 54 (PR-3S)		Z2	572708 R	672,57	
M 66,7 XL (PR-3S)		Z6 XL ³⁾ / Z7 XL 45 kN ⁴⁾	579107 R	1.161,47	
M 76,1 XL (PR-3S)		Z6 XL ³⁾ / Z7 XL 45 kN ⁴⁾	579101 R	1.161,47	
M 88,9 G XL (PR-3S)		Z6 XL ³⁾ / Z7 XL 45 kN ⁴⁾	579110 R	1.355,58	
M 108,0 G XL (PR-3S)		Z6 XL ³⁾ / Z7 XL 45 kN ⁴⁾	579111 R	1.355,58	

Sistema	Tenaza de prensar / anillo de prensa	Accionamiento con tenaza adaptadora	Código	€
Geberit Mapress Edelstahl	M 12		570100	154,61
	M 15		570110	154,61
	M 18		570120	154,61
	M 22		570130	154,61
	M 28		570140	154,61
	M 35		570150	154,61
	M 35 (PR-3S)	Z2	572727 R	672,57
	M 42 (PZ-4G)		570160	498,19
	M 54 (PZ-4G)		570170	498,19
	M 42 (PR-3S)	Z2	572706 R	672,57
	M 54 (PR-3S)	Z2	572708 R	672,57
	M 76,1 XL (PR-3S)	Z6 XL ³⁾ / Z7 XL 45 kN ⁴⁾	579107 R	1.161,47
	M 88,9 G XL (PR-3S)	Z6 XL ³⁾ / Z7 XL 45 kN ⁴⁾	579101 R	1.161,47
	M 108,0 G XL (PR-3S)	Z6 XL ³⁾ / Z7 XL 45 kN ⁴⁾	579110 R	1.355,58
	M 12 S (PR-2B)	Z8	574736 R	124,51
	M 15 S (PR-2B)	Z8	574738 R	124,51
	M 18 S (PR-2B)	Z8	574740 R	124,51
	M 22 S (PR-2B)	Z8	574742 R	124,51
	M 28 S (PR-2B)	Z8	574744 R	124,51
	M 35 S (PR-2B)	Z8	574746 R	136,96
Geberit Mapress Edelstahl Gas	M 15		570110	154,61
	M 18		570120	154,61
	M 22		570130	154,61
	M 28		570140	154,61
	M 35		570150	154,61
	M 35 (PR-3S)	Z2	572727 R	672,57
	M 42 (PR-3S)	Z2	572706 R	672,57
	M 54 (PR-3S)	Z2	572708 R	672,57
	M 76,1 XL (PR-3S)	Z6 XL ³⁾ / Z7 XL 45 kN ⁴⁾	579107 R	1.161,47
	M 88,9 G XL (PR-3S) ⁷⁾	Z6 XL ³⁾ / Z7 XL 45 kN ⁴⁾	579110 R	1.355,58
	M 108,0 G XL (PR-3S) ⁷⁾	Z6 XL ³⁾ / Z7 XL 45 kN ⁴⁾	579111 R	1.355,58
Geberit Mapress Edelstahl Sprinkler	M 22		570130	154,61
	M 28		570140	154,61
	M 35 (PR-3S)	Z2	572727 R	672,57
	M 42 (PR-3S)	Z2	572706 R	672,57
	M 54 (PR-3S)	Z2	572708 R	672,57
	M 66,7 XL (PR-3S)	Z6 XL ³⁾ / Z7 XL 45 kN ⁴⁾	579107 R	1.161,47
	M 76,1 XL (PR-3S)	Z6 XL ³⁾ / Z7 XL 45 kN ⁴⁾	579101 R	1.161,47
	M 88,9 G XL (PR-3S)	Z6 XL ³⁾ / Z7 XL 45 kN ⁴⁾	579110 R	1.355,58
	M 108,0 G XL (PR-3S)	Z6 XL ³⁾ / Z7 XL 45 kN ⁴⁾	579111 R	1.355,58
Geberit Mapress Kupfer	M 12		570100	154,61
	M 15		570110	154,61
	M 18		570120	154,61
	M 22		570130	154,61
	M 28		570140	154,61
	M 35		570150	154,61
	M 35 (PR-3S)	Z2	572727 R	672,57
	M 42 (PZ-4G)		570160	498,19
	M 54 (PZ-4G)		570170	498,19
	M 42 (PR-3S)	Z2	572706 R	672,57
	M 54 (PR-3S)	Z2	572708 R	672,57
Geberit Mapress Kupfer Gas	M 15		570110	154,61
	M 18		570120	154,61
	M 22		570130	154,61
	M 28		570140	154,61
	M 35		570150	154,61
	M 35 (PR-3S)	Z2	572727 R	672,57
	M 42 (PR-3S)	Z2	572706 R	672,57
	M 54 (PR-3S)	Z2	572708 R	672,57
	M 15 S (PR-2B)	Z8	574738 R	124,51
	M 18 S (PR-2B)	Z8	574740 R	124,51
	M 22 S (PR-2B)	Z8	574742 R	124,51
M 28 S (PR-2B)	Z8	574744 R	124,51	
M 35 S (PR-2B)	Z8	574746 R	136,96	

Sistemas de pressfitting para gas, sólo pueden ser prensados con las tenazas de prensar/anillos de prensar marcadas en amarillo en la tabla.

Debe observarse la normativa nacional. Lea y respete las instrucciones de uso y montaje proporcionadas por los proveedores/fabricantes del sistema.

- * También se puede accionar con la prensadora radial manual REMS Eco-Press, consulte la página 185. Debe observarse la normativa nacional.
- ** También se puede accionar con la prensadora radial manual REMS Eco-Press utilizando la tenaza adaptadora Z8, consulte la página 185. Debe observarse la normativa nacional.
- ¹⁾ Emplear únicamente para tenazas a partir de la identificación "108" (1er trimestre de 2008), "208" (2do trimestre de 2008) etc.. Todas las mordazas de prensar están marcadas con está indicación.
- ²⁾ No estan autorizadas prensadoras manuales radiales para hacer uniones prensadas en este sistema de pressfitting.
- ³⁾ Accionamiento a través de REMS Power-Press XL ACC, consulte la página 188.
- ⁴⁾ Accionamiento a través de REMS Akku-Press XL 45 kN 22 V ACC, consulte la página 196.
- ⁵⁾ Para insertar cunas de prensar adecuadas.
- ⁶⁾ Los sistemas de prensar de fundición roja (Sanpress XL) se deben prensar con anillos de prensar con perfil de prensado VR, los sistemas de prensar de cobre (Profipress XL, Profipress G XL), acero C (Prestabo XL) y acero inoxidable (Sanpress Inox XL, Sanpress Inox G XL) se deben prensar con anillos de prensar con perfil de prensado VF.
- ⁷⁾ Para instalaciones de gas se deben utilizar únicamente anillos de prensar con el marcado "M 88,9 G" o "M 108 G" en los 3 segmentos de prensar.
- ⁸⁾ Para realizar uniones prensadas a una presión de servicio de ≤ PN 10.
- ⁹⁾ Para tubos según la norma técnica EN. Respete las instrucciones de uso proporcionadas por los proveedores/fabricantes del sistema.
- ¹⁰⁾ Para tubos según la norma técnica ASTM. Respete las instrucciones de uso proporcionadas por los proveedores/fabricantes del sistema.
- ¹¹⁾ Para instalaciones de gas, se deben usar únicamente tenazas de prensar que tengan la marca "VMP 1/2" G" en las mordazas.
- ¹²⁾ Designación anterior: tenaza de prensar C 26

Homologaciones de las REMS herramientas de prensar para los sistemas de pressfitting: Estado 27.10.2023. El estado actual correspondiente se puede encontrar en Internet: www.rems.de > Downloads > Catálogos de producto > Catálogo REMS. Tenazas adaptadoras, consulte la página 238. Tenazas de prensar para otros sistemas de Pressfitting sobre demanda.

REMS tenazas de prensar REMS anillos de prensar

Accesorio para prensadoras radiales REMS (excepto REMS Mini-Press) y prensadoras radiales de otros fabricantes.

Sistema	Tenaza de prensar / anillo de prensa	Accionamiento con tenaza adaptadora	Código	€	
Geberit Mepla	G 16*		570400	186,79	
	G 20*		570410	186,79	
	G 26*		570420	198,21	
	G 32		570430	211,70	
	G 40		570440	273,98	
	G 50		570450	286,44	
	G 63 (PZ-S)		572470	809,59	
Geberit Mepla Therm	G 16*		570400	186,79	
	G 20*		570410	186,79	
	G 26*		570420	198,21	
Geberit Volex	TH 16*		570460	186,32	
	TH 20*		570470	186,32	
	TH 26*		570475	186,32	
General Fittings 5T00	H 16*		570320	168,10	
	H 20*		570350	168,10	
	H 26*		570370	168,10	
	H 32		570380	168,10	
	TH 16*		570460	186,32	
	TH 20*		570470	186,32	
	TH 26*		570475	186,32	
	TH 32		570480	186,32	
	TH 40		570485	246,99	
	TH 50 (PZ-S)		572400	645,58	
	TH 63 (PZ-S)		572405	645,58	
	TH 16 S (PR-2B)**	Z8	574782 R	124,51	
	TH 20 S (PR-2B)**	Z8	574788 R	124,51	
	TH 26 S (PR-2B)**	Z8	574794 R	124,51	
	TH 32 S (PR-2B)	Z8	574798 R	136,96	
	U 16*		570765	174,33	
	U 20*		570775	174,33	
	U 32		570785	204,43	
	U 40		570790	249,07	
	U 63 (PZ-S)		572365	645,58	
	U 63 (PR-3B)	Z4	572837 R	733,81	
	General Fittings Ewoprex	H 16*		570320	168,10
		H 20*		570350	168,10
H 26*			570370	168,10	
H 32			570380	168,10	
TH 16*			570460	186,32	
TH 20*			570470	186,32	
TH 26*			570475	186,32	
TH 32			570480	186,32	
TH 40			570485	246,99	
TH 50 (PZ-S)			572400	645,58	
TH 63 (PZ-S)			572405	645,58	
TH 16 S (PR-2B)**		Z8	574782 R	124,51	
TH 20 S (PR-2B)**		Z8	574788 R	124,51	
TH 26 S (PR-2B)**		Z8	574794 R	124,51	
TH 32 S (PR-2B)		Z8	574798 R	136,96	
U 16*			570765	174,33	
U 20*			570775	174,33	
U 32			570785	204,43	
U 40			570790	249,07	
U 63 (PZ-S)			572365	645,58	
U 63 (PR-3B)		Z4	572837 R	733,81	
General Fittings Serie 5S00		B 16*		570850	203,40
		B 18*		570855	203,40
	B 20*		570860	203,40	
	B 26		570870	224,16	
	B 32		570880	224,16	
	F 16*		570717	177,45	
	F 20*		570727	177,45	
	F 26*		570730	191,98	
	F 32		570735	191,98	
	F 16 S (PR-2B)**	Z8	574728 R	124,51	
	F 20 S (PR-2B)**	Z8	574730 R	124,51	
	F 26 S (PR-2B)**	Z8	574732 R	124,51	
	F 32 S (PR-2B)	Z8	574734 R	136,96	
	H 16*		570320	168,10	
	H 18*		570340	168,10	
	H 20*		570350	168,10	
	H 25*		570360	168,10	
	H 26*		570370	168,10	
	H 32		570380	168,10	
	H 40 (PZ-4G)		570390	565,67	
	TH 16*		570460	186,32	
	TH 18*		570465	186,32	
	TH 20*		570470	186,32	
	TH 25*		570495	186,32	
	TH 26*		570475	186,32	
	TH 32		570480	186,32	
	TH 40		570485	246,99	
	TH 50 (PZ-S)		572400	645,58	
	TH 63 (PZ-S)		572405	645,58	
	TH 16 S (PR-2B)**	Z8	574782 R	124,51	
	TH 18 S (PR-2B)**	Z8	574786 R	124,51	
	TH 20 S (PR-2B)**	Z8	574788 R	124,51	
	TH 25 S (PR-2B)**	Z8	574792 R	124,51	
	TH 26 S (PR-2B)**	Z8	574794 R	124,51	
	TH 32 S (PR-2B)	Z8	574798 R	136,96	
	U 16*		570765	174,33	
	U 18*		570770	174,33	
	U 20*		570775	174,33	
	U 25*		570780	174,33	
	U 32		570785	204,43	
	U 40		570790	249,07	
	U 63 (PZ-S)		572365	645,58	
U 63 (PR-3B)	Z4	572837 R	733,81		

Sistema	Tenaza de prensar / anillo de prensa	Accionamiento con tenaza adaptadora	Código	€
General Fittings Trident	H 16*		570320	168,10
	H 20*		570350	168,10
	H 26*		570370	168,10
	H 32		570380	168,10
	TH 16*		570460	186,32
	TH 20*		570470	186,32
	TH 26*		570475	186,32
	TH 32		570480	186,32
	TH 16 S (PR-2B)**	Z8	574782 R	124,51
	TH 20 S (PR-2B)**	Z8	574788 R	124,51
	TH 26 S (PR-2B)**	Z8	574794 R	124,51
	TH 32 S (PR-2B)	Z8	574798 R	136,96
	U 16*		570765	174,33
	U 20*		570775	174,33
	U 32		570785	204,43
	General Fittings Trident Gas	TH 16*		570460
TH 20*			570470	186,32
TH 26*			570475	186,32
TH 32			570480	186,32
TH 16 S (PR-2B)**		Z8	574782 R	124,51
TH 20 S (PR-2B)**		Z8	574788 R	124,51
TH 26 S (PR-2B)**		Z8	574794 R	124,51
TH 32 S (PR-2B)		Z8	574798 R	136,96
H 16*			570320	168,10
H 20*			570350	168,10
H 26*			570370	168,10
U 16*			570765	174,33
U 20*			570775	174,33
U 32		570785	204,43	
Giacomini Raccordi RM Giacomini	H 16*		570320	168,10
	H 20*		570350	168,10
	H 26*		570370	168,10
	H 32		570380	168,10
	TH 16*		570460	186,32
	TH 20*		570470	186,32
	TH 26*		570475	186,32
	TH 32		570480	186,32
	TH 50 (PZ-S)		572400	645,58
	TH 63 (PZ-S)		572405	645,58
Giacomini RM MULTIGAS	U 16*		570765	174,33
	U 20*		570775	174,33
	U 32		570785	204,43
	U 40		570790	249,07
	U 50		570795	298,89
	H 16*		570320	168,10
	H 20*		570350	168,10
	H 26*		570370	168,10
	H 32		570380	168,10
	TH 16*		570460	186,32
	TH 20*		570470	186,32
	TH 26*		570475	186,32
	TH 32		570480	186,32
U 16*		570765	174,33	
U 20*		570775	174,33	
U 32		570785	204,43	
U 40		570790	249,07	
U 50		570795	298,89	
Giacomini Valvole Giacomini serie R850V	V 15		570115	154,61
	V 18		570125	154,61
	V 22		570135	154,61
	V 28		570145	154,61
	V 35		570155	154,61
	V 42		570165	360,13
	V 54		570175	370,51
	V 15 S (PR-2B)	Z8	574752 R	124,51
	V 18 S (PR-2B)	Z8	574756 R	124,51
	V 22 S (PR-2B)	Z8	574758 R	124,51
	V 28 S (PR-2B)	Z8	574760 R	124,51
	V 35 S (PR-2B)	Z8	574762 R	136,96
	SA 15		570935	185,75
	SA 18		570940	185,75
	SA 22		570945	185,75
	SA 28		570950	185,75
	SA 35		570955	185,75
	M 15		570110	154,61
M 18		570120	154,61	
M 22		570130	154,61	
M 28		570140	154,61	
M 35		570150	154,61	
M 15 S (PR-2B)	Z8	574738 R	124,51	
M 18 S (PR-2B)	Z8	574740 R	124,51	
M 22 S (PR-2B)	Z8	574742 R	124,51	
M 28 S (PR-2B)	Z8	574744 R	124,51	
M 35 S (PR-2B)	Z8	574746 R	136,96	
Golán Pipe Systems (Scandinavia) Alu-Pres	U 16*		570765	174,33
	U 20*		570775	174,33
	U 25*		570780	174,33
	U 32		570785	204,43
U 40		570790	249,07	
U 50		570795	298,89	
U 63 (PZ-S)		572365	645,58	
U 63 (PR-3B)	Z4	572837 R	733,81	
U 75 (PR-3B)	Z4	572828 R	645,58	
Grinnell G-PRESS Copper Fittings	VUS ½" (OD 15,9 mm)		571770	186,79
	VUS ¾" (OD 22,2 mm)		571775	186,79
	VUS 1" (OD 28,6 mm)		571780	186,79
	VUS 1¼" (OD 34,9 mm)		571785	186,79
	VUS 1½" (OD 41,3 mm)		571790	360,13
	VUS 2" (OD 54,0 mm)		571795	370,51
	VUSFz 2½" (PR-3B) (OD 66,7 mm)	Z5	572819 R	609,25
	VUSFz 3" (PR-3B) (OD 79,4 mm)	Z5	572820 R	609,25
	VUSFz 4" (PR-3B) (OD 104,8 mm)	Z5	572821 R	645,58

REMS tenazas de prensar REMS anillos de prensar

Accesorio para prensadoras radiales REMS (excepto REMS Mini-Press) y prensadoras radiales de otros fabricantes.

Sistema	Tenaza de prensar / anillo de prensa	Accionamiento con tenaza adaptadora	Código	€	
GS Wärmesysteme System TH	TH 14*		570455	186,32	
	TH 16*		570460	186,32	
	TH 20*		570470	186,32	
	TH 26*		570475	186,32	
	TH 32		570480	186,32	
	TH 40		570485	246,99	
	TH 50 (PZ-S)		572400	645,58	
	TH 63 (PZ-S)		572405	645,58	
	TH 14 S (PR-2B)**	Z8	574778 R	124,51	
	TH 16 S (PR-2B)**	Z8	574782 R	124,51	
	TH 20 S (PR-2B)**	Z8	574788 R	124,51	
	TH 26 S (PR-2B)**	Z8	574794 R	124,51	
	TH 32 S (PR-2B)	Z8	574798 R	136,96	
	GS Wärmesysteme System V	V 15		570115	154,61
V 18		570125	154,61		
V 22		570135	154,61		
V 28		570145	154,61		
V 35		570155	154,61		
V 15 S (PR-2B)	Z8	574752 R	124,51		
V 18 S (PR-2B)	Z8	574756 R	124,51		
V 22 S (PR-2B)	Z8	574758 R	124,51		
V 28 S (PR-2B)	Z8	574760 R	124,51		
V 35 S (PR-2B)	Z8	574762 R	136,96		
H					
HASTINIK Hastinik/Hitpress	M 15		570110	154,61	
	M 18		570120	154,61	
	M 22		570130	154,61	
	M 28		570140	154,61	
	M 35		570150	154,61	
	M 42 (PZ-4G)		570160	498,19	
	M 54 (PZ-4G)		570170	498,19	
	M 42 (PR-3S)	Z2	572706 R	672,57	
	M 54 (PR-3S)	Z2	572708 R	672,57	
	M 76,1 XL (PR-3S)	Z6 XL ³⁾ / Z7 XL 45kN ⁴⁾	579101 R	1.161,47	
	M 88,9 G XL (PR-3S)	Z6 XL ³⁾ / Z7 XL 45kN ⁴⁾	579110 R	1.355,58	
	M 108,0 G XL (PR-3S)	Z6 XL ³⁾ / Z7 XL 45kN ⁴⁾	579111 R	1.355,58	
	M 15 S (PR-2B)	Z8	574738 R	124,51	
	M 18 S (PR-2B)	Z8	574740 R	124,51	
	M 22 S (PR-2B)	Z8	574742 R	124,51	
	M 28 S (PR-2B)	Z8	574744 R	124,51	
	M 35 S (PR-2B)	Z8	574746 R	136,96	
	heima24	TH 16*		570460	186,32
		TH 20*		570470	186,32
		TH 26*		570475	186,32
		TH 32		570480	186,32
		TH 40		570485	246,99
TH 50 (PZ-S)			572400	645,58	
TH 63 (PZ-S)			572405	645,58	
TH 16 S (PR-2B)**		Z8	574782 R	124,51	
TH 20 S (PR-2B)**		Z8	574788 R	124,51	
TH 26 S (PR-2B)**		Z8	574794 R	124,51	
TH 32 S (PR-2B)		Z8	574798 R	136,96	
U 16*			570765	174,33	
U 20*			570775	174,33	
U 32			570785	204,43	
HELIROMA Klimapress	U 16*		570765	174,33	
	U 20*		570775	174,33	
	U 25*		570780	174,33	
	U 32		570785	204,43	
	U 40		570790	249,07	
	U 50		570795	298,89	
	U 63 (PR-3B)	Z4	572837 R	733,81	
HELIROMA Klimapress PPSU	U 63 (PZ-S)		572365	645,58	
	U 75 (PR-3B)	Z4	572828 R	645,58	
	U 16*		570765	174,33	
Henco	U 20*		570775	174,33	
	U 25*		570780	174,33	
	U 32		570785	204,43	
	TH 14*		570455	186,32	
TH 16*		570460	186,32		
TH 18*		570465	186,32		
TH 20*		570470	186,32		
TH 26*		570475	186,32		
HE 32		571900	223,12		
HEz 40		571904	323,80		

Sistema	Tenaza de prensar / anillo de prensa	Accionamiento con tenaza adaptadora	Código	€	
Herotec tempusPRESS PLUS	H 16*		570320	168,10	
	H 20*		570350	168,10	
	H 25*		570360	168,10	
	H 32		570380	168,10	
	H 40 (PZ-4G)		570390	565,67	
	RFz 16*		571325	194,05	
	RFz 20*		571330	194,05	
	RFz 25		571335	194,05	
	RFz 32		571340	194,05	
	TH 16*		570460	186,32	
	TH 20*		570470	186,32	
	TH 25*		570495	186,32	
	TH 32		570480	186,32	
	TH 40		570485	246,99	
	TH 50 (PZ-S)		572400	645,58	
	TH 63 (PZ-S)		572405	645,58	
	TH 16 S (PR-2B)**	Z8	574782 R	124,51	
	TH 20 S (PR-2B)**	Z8	574788 R	124,51	
	TH 25 S (PR-2B)**	Z8	574792 R	124,51	
Herotec tempusPRESS PLUS PPSU	TH 32 S (PR-2B)	Z8	574798 R	136,96	
	U 16*		570765	174,33	
	U 20*		570775	174,33	
	U 25*		570780	174,33	
	U 32		570785	204,43	
	U 40		570790	249,07	
	U 50		570795	298,89	
	U 63 (PZ-S)		572365	645,58	
	U 63 (PR-3B)	Z4	572837 R	733,81	
	U 75 (PR-3B)	Z4	572828 R	645,58	
	HERZ PIPEFIX	TH 10*		570467	186,32
	TH 16*		570460	186,32	
	TH 20*		570470	186,32	
	TH 26*		570475	186,32	
	TH 32		570480	186,32	
	TH 40		570485	246,99	
	TH 50 (PZ-S)		572400	645,58	
	TH 63 (PZ-S)		572405	645,58	
	THz 75 (PR-3B)	Z4	572829 R	609,25	
TH 10 S (PR-2B)**	Z8	574772 R	124,51		
TH 16 S (PR-2B)**	Z8	574782 R	124,51		
TH 20 S (PR-2B)**	Z8	574788 R	124,51		
TH 26 S (PR-2B)**	Z8	574794 R	124,51		
TH 32 S (PR-2B)**	Z8	574798 R	136,96		
HIDRONIX	TH 16*		570460	186,32	
MULTIGAS	TH 20*		570470	186,32	
TH 26*		570475	186,32		

Sistemas de pressfitting para gas, sólo pueden ser prensados con las tenazas de prensar/anillos de prensar marcadas en amarillo en la tabla.

Debe observarse la normativa nacional. Lea y respete las instrucciones de uso y montaje proporcionadas por los proveedores/fabricantes del sistema.

* También se puede accionar con la prensadora radial manual REMS Eco-Press, consulte la página 185. Debe observarse la normativa nacional.

** También se puede accionar con la prensadora radial manual REMS Eco-Press utilizando la tenaza adaptadora Z8, consulte la página 185. Debe observarse la normativa nacional.

1) Emplear únicamente para tenazas a partir de la identificación "108" (1er trimestre de 2008), "208" (2do trimestre de 2008) etc.. Todas las mordazas de prensar están marcadas con esta indicación.

2) No están autorizadas prensadoras manuales radiales para hacer uniones prensadas en este sistema de pressfitting.

3) Accionamiento a través de REMS Power-Press XL ACC, consulte la página 188.

4) Accionamiento a través de REMS Akku-Press XL 45 kN 22 V ACC, consulte la página 196.

5) Para insertar cunas de prensar adecuadas.

6) Los sistemas de prensar de fundición roja (Sanpress XL) se deben prensar con anillos de prensar con perfil de prensado VR, los sistemas de prensar de cobre (Profipress XL, Profipress G XL), acero C (Prestabo XL) y acero inoxidable (Sanpress Inox XL, Sanpress Inox G XL) se deben prensar con anillos de prensar con perfil de prensado VF.

7) Para instalaciones de gas se deben utilizar únicamente anillos de prensar con el marcado "M 88,9 G" o "M 108 G" en los 3 segmentos de prensar.

8) Para realizar uniones prensadas a una presión de servicio de ≤ PN 10.

9) Para tubos según la norma técnica EN. Respete las instrucciones de uso proporcionadas por los proveedores/fabricantes del sistema.

10) Para tubos según la norma técnica ASTM. Respete las instrucciones de uso proporcionadas por los proveedores/fabricantes del sistema.

11) Para instalaciones de gas, se deben usar únicamente tenazas de prensar que tengan la marca "VMP 1/2" G" en las mordazas.

12) Designación anterior: tenaza de prensar C 26

Homologaciones de las REMS herramientas de prensar para los sistemas de pressfitting: Estado 27.10.2023. El estado actual correspondiente se puede encontrar en Internet: www.rems.de > Downloads > Catálogos de producto > Catálogo REMS. Tenazas adaptadoras, consulte la página 238. Tenazas de prensar para otros sistemas de Pressfitting sobre demanda.

Sistema	Tenaza de prensar / anillo de prensa	Accionamiento con tenaza adaptadora	Código	€	Sistema	Tenaza de prensar / anillo de prensa	Accionamiento con tenaza adaptadora	Código	€		
HIDRONIX MULTIPIPE	TH 14*		570455	186,32	HITHERM HTair	M 15		570110	154,61		
	TH 16*		570460	186,32		M 18		570120	154,61		
	TH 20*		570470	186,32		M 22		570130	154,61		
	TH 26*		570475	186,32		M 28		570140	154,61		
	TH 32		570480	186,32		M 35		570150	154,61		
	H 14*		570310	168,10		M 42 (PR-3S)	Z2	572706 R	672,57		
	H 16*		570320	168,10		M 54 (PR-3S)	Z2	572708 R	672,57		
	H 18*		570340	168,10		M 76,1 XL (PR-3S)	Z6 XL ³⁾ / Z7 XL 45 kN ⁴⁾	579101 R	1.161,47		
	H 20*		570350	168,10		M 88,9 G XL (PR-3S)	Z6 XL ³⁾ / Z7 XL 45 kN ⁴⁾	579110 R	1.355,58		
	H 26*		570370	168,10		M 108,0 G XL (PR-3S)	Z6 XL ³⁾ / Z7 XL 45 kN ⁴⁾	579111 R	1.355,58		
	H 32		570380	168,10		M 15 S (PR-2B)	Z8	574738 R	124,51		
	U 14*		570760	174,33		M 18 S (PR-2B)	Z8	574740 R	124,51		
	U 16*		570765	174,33		M 22 S (PR-2B)	Z8	574742 R	124,51		
	U 18*		570770	174,33		M 28 S (PR-2B)	Z8	574744 R	124,51		
	U 20*		570775	174,33		M 35 S (PR-2B)	Z8	574746 R	136,96		
	U 26* ¹²⁾		570750	204,43		Hopewell press fit system	M 15		570110	154,61	
	U 32		570785	204,43			M 18		570120	154,61	
	HIDRONIX UNICO	TH 14*		570455			186,32	M 22		570130	154,61
		TH 16*		570460			186,32	M 28		570140	154,61
		TH 20*		570470			186,32	M 35		570150	154,61
		TH 26*		570475			186,32	M 42 (PZ-4G)		570160	498,19
TH 32			570480	186,32	M 54 (PZ-4G)			570170	498,19		
H 14*			570310	168,10	M 42 (PR-3S)		Z2	572706 R	672,57		
H 16*			570320	168,10	M 54 (PR-3S)		Z2	572708 R	672,57		
H 18*			570340	168,10	hp praski BAVARIA-press		TH 10*		570467	186,32	
H 20*			570350	168,10		TH 12*		570452	186,32		
H 26*			570370	168,10		TH 14*		570455	186,32		
H 32			570380	168,10		TH 16*		570460	186,32		
U 14*			570760	174,33		TH 17*		570462	186,32		
U 16*			570765	174,33		TH 20*		570470	186,32		
U 18*			570770	174,33		TH 25*		570495	186,32		
U 20*		570775	174,33	TH 26*			570475	186,32			
U 26* ¹²⁾		570750	204,43	TH 32			570480	186,32			
U 32		570785	204,43	TH 40			570485	246,99			
HITEC Sistema Multistrato	TH 14*		570455	186,32		TH 10 S (PR-2B)**	Z8	574772 R	124,51		
	TH 16*		570460	186,32	TH 12 S (PR-2B)**	Z8	574776 R	124,51			
	TH 18*		570465	186,32	TH 14 S (PR-2B)**	Z8	574778 R	124,51			
	TH 20*		570470	186,32	TH 16 S (PR-2B)**	Z8	574782 R	124,51			
	TH 26*		570475	186,32	TH 17 S (PR-2B)**	Z8	574784 R	124,51			
	TH 32		570480	186,32	TH 20 S (PR-2B)**	Z8	574788 R	124,51			
	TH 40		570485	246,99	TH 25 S (PR-2B)**	Z8	574792 R	124,51			
	TH 50 (PZ-S)		572400	645,58	TH 26 S (PR-2B)**	Z8	574794 R	124,51			
	TH 14 S (PR-2B)**	Z8	574778 R	124,51	TH 32 S (PR-2B)	Z8	574798 R	136,96			
	TH 16 S (PR-2B)**	Z8	574782 R	124,51	ICMA Sempiter	H 16*		570320	168,10		
	TH 18 S (PR-2B)**	Z8	574786 R	124,51		H 20*		570350	168,10		
	TH 20 S (PR-2B)**	Z8	574788 R	124,51		H 25*		570360	168,10		
	TH 26 S (PR-2B)**	Z8	574794 R	124,51		H 26*		570370	168,10		
	TH 32 S (PR-2B)	Z8	574798 R	136,96		H 32		570380	168,10		
	HITHERM-ISOTUBI NUMEPRESS	M 15		570110		154,61	H 40 (PZ-4G)		570390	565,67	
		M 18		570120		154,61	TH 16*		570460	186,32	
		M 22		570130		154,61	TH 20*		570470	186,32	
		M 28		570140		154,61	TH 25*		570495	186,32	
		M 35		570150		154,61	TH 26*		570475	186,32	
M 42 (PR-3S)		Z2	572706 R	672,57		TH 32		570480	186,32		
M 54 (PR-3S)		Z2	572708 R	672,57		TH 40		570485	246,99		
M 76,1 XL (PR-3S)		Z6 XL ³⁾ / Z7 XL 45 kN ⁴⁾	579101 R	1.161,47		TH 50 (PZ-S)		572400	645,58		
M 88,9 G XL (PR-3S)		Z6 XL ³⁾ / Z7 XL 45 kN ⁴⁾	579110 R	1.355,58		TH 63 (PZ-S)		572405	645,58		
M 108,0 G XL (PR-3S)		Z6 XL ³⁾ / Z7 XL 45 kN ⁴⁾	579111 R	1.355,58		TH 16 S (PR-2B)**	Z8	574782 R	124,51		
M 15 S (PR-2B)		Z8	574738 R	124,51		TH 20 S (PR-2B)**	Z8	574788 R	124,51		
M 18 S (PR-2B)		Z8	574740 R	124,51		TH 26 S (PR-2B)**	Z8	574794 R	124,51		
M 22 S (PR-2B)	Z8	574742 R	124,51	TH 32 S (PR-2B)	Z8	574798 R	136,96				
M 28 S (PR-2B)	Z8	574744 R	124,51	ICMA Sempigas	U 16*		570765	174,33			
M 35 S (PR-2B)	Z8	574746 R	136,96		U 20*		570775	174,33			
HITHERM HTpress	M 15		570110		154,61	U 25*		570780	174,33		
	M 18		570120		154,61	U 26* ¹²⁾		570750	204,43		
	M 22		570130		154,61	U 32		570785	204,43		
	M 28		570140		154,61	U 40		570790	249,07		
	M 35		570150		154,61	U 50		570795	298,89		
	M 42 (PR-3S)	Z2	572706 R		672,57	U 63 (PR-3B)	Z4	572837 R	733,81		
	M 54 (PR-3S)	Z2	572708 R		672,57	U 63 (PZ-S)		572365	645,58		
	M 76,1 XL (PR-3S)	Z6 XL ³⁾ / Z7 XL 45 kN ⁴⁾	579101 R		1.161,47	Idrosanitaria Bonomi	TH 16*		570460	186,32	
M 88,9 G XL (PR-3S)	Z6 XL ³⁾ / Z7 XL 45 kN ⁴⁾	579110 R	1.355,58		TH 20*			570470	186,32		
M 108,0 G XL (PR-3S)	Z6 XL ³⁾ / Z7 XL 45 kN ⁴⁾	579111 R	1.355,58		TH 25*			570495	186,32		
M 15 S (PR-2B)	Z8	574738 R	124,51		TH 26*			570475	186,32		
M 18 S (PR-2B)	Z8	574740 R	124,51		TH 32			570480	186,32		
M 22 S (PR-2B)	Z8	574742 R	124,51		TH 16 S (PR-2B)**		Z8	574782 R	124,51		
M 28 S (PR-2B)	Z8	574744 R	124,51	TH 20 S (PR-2B)**	Z8		574788 R	124,51			
M 35 S (PR-2B)	Z8	574746 R	136,96	TH 26 S (PR-2B)**	Z8		574794 R	124,51			
HITHERM HTfire	M 15		570110	154,61	TH 32 S (PR-2B)		Z8	574798 R	136,96		
	M 18		570120	154,61	Idrosanitaria Bonomi		TH 16*		570460	186,32	
	M 22		570130	154,61			TH 18*		570465	186,32	
	M 28		570140	154,61		TH 20*		570470	186,32		
	M 35		570150	154,61		Homegas	TH 26*		570475	186,32	
	M 42 (PR-3S)	Z2	572706 R	672,57	TH 16 S (PR-2B)**		Z8	574782 R	124,51		
	M 54 (PR-3S)	Z2	572708 R	672,57	TH 20 S (PR-2B)**		Z8	574788 R	124,51		
	M 76,1 XL (PR-3S)	Z6 XL ³⁾ / Z7 XL 45 kN ⁴⁾	579101 R	1.161,47	TH 26 S (PR-2B)**		Z8	574794 R	124,51		
	M 88,9 G XL (PR-3S)	Z6 XL ³⁾ / Z7 XL 45 kN ⁴⁾	579110 R	1.355,58	Idrosanitaria Bonomi		TH 16*		570460	186,32	
	M 108,0 G XL (PR-3S)	Z6 XL ³⁾ / Z7 XL 45 kN ⁴⁾	579111 R	1.355,58			TH 18*		570465	186,32	
	M 15 S (PR-2B)	Z8	574738 R	124,51			TH 20*		570470	186,32	
	M 18 S (PR-2B)	Z8	574740 R	124,51			TH 26*		570475	186,32	
	M 22 S (PR-2B)	Z8	574742 R	124,51			TH 32		570480	186,32	
	M 28 S (PR-2B)	Z8	574744 R	124,51	Idropress	TH 40		570485	246,99		
M 35 S (PR-2B)	Z8	574746 R	136,96	TH 50 (PZ-S)			572400	645,58			
				TH 63 (PZ-S)			572405	645,58			
				TH 16 S (PR-2B)**		Z8	574782 R	124,51			
				TH 20 S (PR-2B)**		Z8	574788 R	124,51			

REMS tenazas de prensar REMS anillos de prensar

Accesorio para prensadoras radiales REMS (excepto REMS Mini-Press) y prensadoras radiales de otros fabricantes.

Sistema	Tenaza de prensar / anillo de prensa	Accionamiento con tenaza adaptadora	Código	€	Sistema	Tenaza de prensar / anillo de prensa	Accionamiento con tenaza adaptadora	Código	€		
IDROSISTEMI Ta-Press	TH 16*		570460	186,32	IDROTRADE StormSTEEL ¹⁾	M 12		570100	154,61		
	TH 20*		570470	186,32		M 15		570110	154,61		
	TH 26*		570475	186,32		M 18		570120	154,61		
	TH 32		570480	186,32		M 22		570130	154,61		
	TH 40		570485	246,99		M 28		570140	154,61		
	TH 50 (PZ-S)		572400	645,58		M 35		570150	154,61		
	TH 63 (PZ-S)		572405	645,58		M 42 (PR-3S)	Z2	572706 R	672,57		
	TH 16 S (PR-2B)**	Z8	574782 R	124,51		M 54 (PR-3S)	Z2	572708 R	672,57		
	TH 20 S (PR-2B)**	Z8	574788 R	124,51		M 76,1 XL (PR-3S) ³⁾	Z7 XL 45 kN ⁴⁾	579101 R	1.161,47		
	TH 26 S (PR-2B)**	Z8	574794 R	124,51		M 88,9 G XL (PR-3S) ³⁾	Z7 XL 45 kN ⁴⁾	579110 R	1.355,58		
	TH 32 S (PR-2B)	Z8	574798 R	136,96		M 108,0 G XL (PR-3S) ³⁾	Z7 XL 45 kN ⁴⁾	579111 R	1.355,58		
	F 16*		570717	177,45		M 12 S (PR-2B)	Z8	574736 R	124,51		
	F 20*		570727	177,45		M 15 S (PR-2B)	Z8	574738 R	124,51		
	F 26*		570730	191,98		M 18 S (PR-2B)	Z8	574740 R	124,51		
	F 32		570735	191,98		M 22 S (PR-2B)	Z8	574742 R	124,51		
	F 16 S (PR-2B)**	Z8	574728 R	124,51		M 28 S (PR-2B)	Z8	574744 R	124,51		
	F 20 S (PR-2B)**	Z8	574730 R	124,51		M 35 S (PR-2B)	Z8	574746 R	136,96		
	F 26 S (PR-2B)**	Z8	574732 R	124,51							
	F 32 S (PR-2B)	Z8	574734 R	136,96		ILTA INOX/CHIBRO Pressfitting Cuni	M 15		570110	154,61	
	Fz 40		570742	205,47			M 18		570120	154,61	
	Fz 50		570747	311,35			M 22		570130	154,61	
	F 63 (PZ-S)		572385	645,58			M 28		570140	154,61	
	H 16*		570320	168,10			M 35		570150	154,61	
	H 20*		570350	168,10			M 42 (PR-3S)	Z2	572706 R	672,57	
	H 26*		570370	168,10			M 54 (PR-3S)	Z2	572708 R	672,57	
	H 32		570380	168,10			M 76,1 XL (PR-3S)	Z6 XL ³⁾ / Z7 XL 45 kN ⁴⁾	579101 R	1.161,47	
	H 40 (PZ-4G)		570390	565,67			M 88,9 G XL (PR-3S)	Z6 XL ³⁾ / Z7 XL 45 kN ⁴⁾	579110 R	1.355,58	
	U 16*		570765	174,33			M 108,0 G XL (PR-3S)	Z6 XL ³⁾ / Z7 XL 45 kN ⁴⁾	579111 R	1.355,58	
	U 20*		570775	174,33			M 15 S (PR-2B)	Z8	574738 R	124,51	
	U 26* ¹²⁾		570750	204,43			M 18 S (PR-2B)	Z8	574740 R	124,51	
	U 32		570785	204,43			M 22 S (PR-2B)	Z8	574742 R	124,51	
	U 40		570790	249,07			M 28 S (PR-2B)	Z8	574744 R	124,51	
	U 50		570795	298,89			M 35 S (PR-2B)	Z8	574746 R	136,96	
	U 63 (PZ-S)		572365	645,58							
	B 16*		570850	203,40			ILTA INOX/CHIBRO Pressfitting inox	M 15		570110	154,61
	B 20*		570860	203,40				M 18		570120	154,61
	B 26		570870	224,16				M 22		570130	154,61
	B 32		570880	224,16				M 28		570140	154,61
						M 35			570150	154,61	
						M 42 (PR-3S)		Z2	572706 R	672,57	
						M 54 (PR-3S)		Z2	572708 R	672,57	
						M 76,1 XL (PR-3S)		Z6 XL ³⁾ / Z7 XL 45 kN ⁴⁾	579101 R	1.161,47	
						M 88,9 G XL (PR-3S)		Z6 XL ³⁾ / Z7 XL 45 kN ⁴⁾	579110 R	1.355,58	
				M 108,0 G XL (PR-3S)	Z6 XL ³⁾ / Z7 XL 45 kN ⁴⁾	579111 R		1.355,58			
IDROTRADE Storm Multipinza	H 16*		570320	168,10	Instantor Press System	TH 16*		570460	186,32		
	H 20*		570350	168,10		TH 20*		570470	186,32		
	H 26*		570370	168,10		TH 26*		570475	186,32		
	H 32		570380	168,10		TH 32		570480	186,32		
	TH 16*		570460	186,32		TH 16 S (PR-2B)**	Z8	574782 R	124,51		
	TH 20*		570470	186,32		TH 20 S (PR-2B)**	Z8	574788 R	124,51		
	TH 26*		570475	186,32		TH 26 S (PR-2B)**	Z8	574794 R	124,51		
	TH 32		570480	186,32		TH 32 S (PR-2B)	Z8	574798 R	136,96		
	THL 32		570487	186,32							
	TH 40		570485	246,99		Instantor Copper Press Imperial	VI 1/2" S (PR-2B)	Z8	574850 R	124,51	
	TH 50 (PZ-S)		572400	645,58			VI 3/4" S (PR-2B)	Z8	574852 R	124,51	
	TH 63 (PZ-S)		572405	645,58			VI 1" S (PR-2B)	Z8	574854 R	124,51	
	TH 16 S (PR-2B)**	Z8	574782 R	124,51							
TH 20 S (PR-2B)**	Z8	574788 R	124,51								
TH 26 S (PR-2B)**	Z8	574794 R	124,51								
TH 32 S (PR-2B)	Z8	574798 R	136,96								
U 16*		570765	174,33	Instantor Copper Press Metric	M 15		570110	154,61			
U 20*		570775	174,33		M 22		570130	154,61			
					M 28		570140	154,61			
					M 35		570150	154,61			
					M 42 (PR-3S)	Z2	572706 R	672,57			
					M 54 (PR-3S)	Z2	572708 R	672,57			
					M 76,1 XL (PR-3S) ³⁾	Z7 XL 45 kN ⁴⁾	579101 R	1.161,47			
					M 88,9 G XL (PR-3S) ³⁾	Z7 XL 45 kN ⁴⁾	579110 R	1.355,58			
					M 108,0 G XL (PR-3S) ³⁾	Z7 XL 45 kN ⁴⁾	579111 R	1.355,58			
					M 15 S (PR-2B)	Z8	574738 R	124,51			
					M 18 S (PR-2B)	Z8	574740 R	124,51			
					M 22 S (PR-2B)	Z8	574742 R	124,51			
				M 28 S (PR-2B)	Z8	574744 R	124,51				
				M 35 S (PR-2B)	Z8	574746 R	136,96				

Sistemas de pressfitting para gas, sólo pueden ser prensados con las tenazas de prensar/anillos de prensar marcadas en amarillo en la tabla.

Debe observarse la normativa nacional. Lea y respete las instrucciones de uso y montaje proporcionadas por los proveedores/fabricantes del sistema.

* También se puede accionar con la prensadora radial manual REMS Eco-Press, consulte la página 185. Debe observarse la normativa nacional.

** También se puede accionar con la prensadora radial manual REMS Eco-Press utilizando la tenaza adaptadora Z8, consulte la página 185. Debe observarse la normativa nacional.

¹⁾ Emplear únicamente para tenazas a partir de la identificación "108" (1er trimestre de 2008), "208" (2do trimestre de 2008) etc.. Todas las mordazas de prensar están marcadas con está indicación.

²⁾ No estan autorizadas prensadoras manuales radiales para hacer uniones prensadas en este sistema de pressfitting.

³⁾ Accionamiento a través de REMS Power-Press XL ACC, consulte la página 188.

⁴⁾ Accionamiento a través de REMS Akku-Press XL 45 kN 22V ACC, consulte la página 196.

⁵⁾ Para insertar cunas de prensar adecuadas.

⁶⁾ Los sistemas de prensar de fundición roja (Sanpress XL) se deben prensar con anillos de prensar con perfil de prensado VR, los sistemas de prensar de cobre (Profipress XL, Profipress G XL), acero C (Prestabo XL) y acero inoxidable (Sanpress Inox XL, Sanpress Inox G XL) se deben prensar con anillos de prensar con perfil de prensado VF.

⁷⁾ Para instalaciones de gas se deben utilizar únicamente anillos de prensar con el marcado "M 88,9 G" o "M 108 G" en los 3 segmentos de prensar.

⁸⁾ Para realizar uniones prensadas a una presión de servicio de ≤ PN 10.

⁹⁾ Para tubos según la norma técnica EN. Respete las instrucciones de uso proporcionadas por los proveedores/fabricantes del sistema.

¹⁰⁾ Para tubos según la norma técnica ASTM. Respete las instrucciones de uso proporcionadas por los proveedores/fabricantes del sistema.

¹¹⁾ Para instalaciones de gas, se deben usar únicamente tenazas de prensar que tengan la marca "VMP 1/2" G" en las mordazas.

¹²⁾ Designación anterior: tenaza de prensar C 26

Homologaciones de las REMS herramientas de prensar para los sistemas de pressfitting: Estado 27.10.2023. El estado actual correspondiente se puede encontrar en Internet: www.rems.de > Downloads > Catálogos de producto > Catálogo REMS. Tenazas adaptadoras, consulte la página 238. Tenazas de prensar para otros sistemas de Pressfitting sobre demanda.

REMS tenazas de prensar

REMS anillos de prensar

Accesorio para prensadoras radiales REMS (excepto REMS Mini-Press) y prensadoras radiales de otros fabricantes.

Sistema	Tenaza de prensar / anillo de prensa	Accionamiento con tenaza adaptadora	Código	€
IPA IPANA Press	TH 10*		570467	186,32
	TH 11,6*		570482	186,32
	TH 12*		570452	186,32
	TH 14*		570455	186,32
	TH 15*		570457	186,32
	TH 16*		570460	186,32
	TH 17*		570462	186,32
	TH 18*		570465	186,32
	TH 20*		570470	186,32
	TH 22*		570472	186,32
	TH 25*		570495	186,32
	TH 26*		570475	186,32
	TH 28		570477	186,32
	TH 32		570480	186,32
	TH 40		570485	246,99
	TH 50 (PZ-S)		572400	645,58
	TH 63 (PZ-S)		572405	645,58
	THz 75 (PR-3B)	Z4	572829 R	609,25
	TH 10 S (PR-2B)**	Z8	574772 R	124,51
	TH 11,6 S (PR-2B)**	Z8	574774 R	124,51
	TH 12 S (PR-2B)**	Z8	574776 R	124,51
	TH 14 S (PR-2B)**	Z8	574778 R	124,51
	TH 15 S (PR-2B)**	Z8	574780 R	124,51
	TH 16 S (PR-2B)**	Z8	574782 R	124,51
	TH 17 S (PR-2B)**	Z8	574784 R	124,51
	TH 18 S (PR-2B)**	Z8	574786 R	124,51
	TH 20 S (PR-2B)**	Z8	574788 R	124,51
	TH 22 S (PR-2B)**	Z8	574790 R	124,51
	TH 25 S (PR-2B)**	Z8	574792 R	124,51
	TH 26 S (PR-2B)**	Z8	574794 R	124,51
	TH 28 S (PR-2B)**	Z8	574796 R	136,96
	TH 32 S (PR-2B)**	Z8	574798 R	136,96
IPA THu	TH 16*		570460	186,32
IPA THu	TH 20*		570470	186,32
IPANA Press	TH 26*		570475	186,32
	TH 32		570480	186,32
	TH 40		570485	246,99
	TH 16 S (PR-2B)**	Z8	574782 R	124,51
	TH 20 S (PR-2B)**	Z8	574788 R	124,51
	TH 26 S (PR-2B)**	Z8	574794 R	124,51
	TH 32 S (PR-2B)**	Z8	574798 R	136,96
IPALPEX (Industrie du Plastique et Accessoires)	TH 14*		570455	186,32
	TH 16*		570460	186,32
	TH 18*		570465	186,32
	TH 20*		570470	186,32
	TH 26*		570475	186,32
	THL 32		570487	186,32
	TH 40		570485	246,99
	TH 50 (PZ-S)		572400	645,58
	TH 63 (PZ-S)		572405	645,58
IPLEX PIPELINES AUSTRALIA Iplex Pro-fit	K16/P18*		572600	194,05
	PF 22*		571980	209,62
IPLEX PIPELINES AUSTRALIA Iplex K1 (Gas)	K16/P18*		572600	194,05
	K/20*		572605	194,05
	K/25*		572610	194,05
	K32		572615	194,05
	K1/40		572620	194,05
	K1/50		572625	318,61
IPLEX PIPELINES AUSTRALIA Iplex K2	K16/P18*		572600	194,05
	K/20*		572605	194,05
	K/25*		572610	194,05
ISOLTUBEX ISOLPEX IPERT	RFz 16*		571325	194,05
	RFz 20*		571330	194,05
	RFz 25		571337	213,78
	RFz 32		571342	213,78
ISOLTUBEX Multicapa	RFz 16*		571325	194,05
	RFz 18*		571327	194,05
	RFz 20*		571330	194,05
	RFz 25		571337	213,78
	RFz 32		571342	213,78
	U 16*		570765	174,33
	U 18*		570770	174,33
	U 20*		570775	174,33
	U 25*		570780	174,33
	U 32		570785	204,43
	U 40		570790	249,07
	U 50		570795	298,89
	U 63 (PR-3B)	Z4	572837 R	733,81
	U 63 (PZ-S)		572365	645,58
ISOLTUBEX Multicapa GAS	RFz 16*		571325	194,05
	RFz 20*		571330	194,05
	RFz 25		571337	213,78
	RFz 32		571342	213,78
ISOLTUBEX Multicapa-PPSU	U 16*		570765	174,33
	U 20*		570775	174,33
	U 25*		570780	174,33
	U 32		570785	204,43
ISOTUBI NUMEPRESS	M 15		570110	154,61
	M 18 ¹⁾		570120	154,61
	M 22		570130	154,61
	M 28 ¹⁾		570140	154,61
	M 35		570150	154,61
	M 42 (PR-3S)	Z2	572706 R	672,57
	M 54 (PR-3S)	Z2	572708 R	672,57
	M 76,1 XL (PR-3S)	Z6 XL ³⁾ / Z7 XL 45 kN ⁴⁾	579101 R	1.161,47
	M 88,9 G XL (PR-3S)	Z6 XL ³⁾ / Z7 XL 45 kN ⁴⁾	579110 R	1.355,58
	M 108,0 G XL (PR-3S)	Z6 XL ³⁾ / Z7 XL 45 kN ⁴⁾	579111 R	1.355,58
	M 15 S (PR-2B)	Z8	574738 R	124,51
	M 18 S (PR-2B)	Z8	574740 R	124,51
	M 22 S (PR-2B)	Z8	574742 R	124,51
	M 28 S (PR-2B)	Z8	574744 R	124,51
	M 35 S (PR-2B)	Z8	574746 R	136,96

Sistema	Tenaza de prensar / anillo de prensa	Accionamiento con tenaza adaptadora	Código	€
IVAR ALPEX-GAS	B 20		570860	203,40
	B 26		570870	224,16
	B 32		570880	224,16
IVAR Ivar-Press	B 14*		570845	203,40
	B 16*		570850	203,40
	B 18*		570855	203,40
	B 20*		570860	203,40
	B 26		570870	224,16
	B 32		570880	224,16
	Fz 40		570742	205,47
	Fz 50		570747	311,35
	F 63 (PZ-S)		572385	645,58
IVAR MULTI PRESS GAS ITALIA	TH 16*		570460	186,32
	TH 20*		570470	186,32
	TH 26*		570475	186,32
	H 16*		570320	168,10
	H 20*		570350	168,10
	H 26*		570370	168,10
	U 16*		570765	174,33
	U 20*		570775	174,33
IVAR Multi Press MP	TH 16*		570460	186,32
	TH 18*		570465	186,32
	TH 20*		570470	186,32
	TH 25*		570495	186,32
	TH 26*		570475	186,32
	TH 32		570480	186,32
	TH 40		570485	246,99
	TH 50 (PZ-S)		572400	645,58
	TH 63 (PZ-S)		572405	645,58
	TH 16 S (PR-2B)**	Z8	574782 R	124,51
	TH 18 S (PR-2B)**	Z8	574786 R	124,51
	TH 20 S (PR-2B)**	Z8	574788 R	124,51
	TH 25 S (PR-2B)**	Z8	574792 R	124,51
	TH 26 S (PR-2B)**	Z8	574794 R	124,51
	TH 32 S (PR-2B)	Z8	574798 R	136,96
	F 16*		570717	177,45
	F 18*		570720	177,45
	F 20*		570727	177,45
	F 26*		570730	191,98
	F 32		570735	191,98
	Fz 40		570742	205,47
	Fz 50		570747	311,35
	F 63 (PZ-S)		572385	645,58
	F 16 S (PR-2B)**	Z8	574728 R	124,51
	F 20 S (PR-2B)**	Z8	574730 R	124,51
	F 26 S (PR-2B)**	Z8	574732 R	124,51
	F 32 S (PR-2B)	Z8	574734 R	136,96
	H 16*		570320	168,10
	H 18*		570340	168,10
	H 20*		570350	168,10
	H 25*		570360	168,10
	H 26*		570370	168,10
	H 32		570380	168,10
	H 40 (PZ-4G)		570390	565,67
	U 16*		570765	174,33
	U 18*		570770	174,33
	U 20*		570775	174,33
	U 25*		570780	174,33
	U 26* ¹²⁾		570750	204,43
	U 32		570785	204,43
	U 40		570790	249,07
	U 50		570795	298,89
	U 63 (PZ-S)		572365	645,58
	B 16*		570850	203,40
	B 18*		570855	203,40
	B 20*		570860	203,40
	B 26		570870	224,16
	B 32		570880	224,16
IVAR Multi Press Leak (MPL)	TH 16*		570460	186,32
	TH 20*		570470	186,32
	TH 26*		570475	186,32
	TH 32		570480	186,32
	TH 16 S (PR-2B)**	Z8	574782 R	124,51
	TH 20 S (PR-2B)**	Z8	574788 R	124,51
	TH 26 S (PR-2B)**	Z8	574794 R	124,51
	TH 32 S (PR-2B)	Z8	574798 R	136,96
	F 16*		570717	177,45
	F 20*		570727	177,45
	F 26*		570730	191,98
	F 32		570735	191,98
	F 16 S (PR-2B)**	Z8	574728 R	124,51
	F 20 S (PR-2B)**	Z8	574730 R	124,51
	F 26 S (PR-2B)**	Z8	574732 R	124,51
	F 32 S (PR-2B)	Z8	574734 R	136,96
	H 16*		570320	168,10
	H 20*		570350	168,10
	H 26*		570370	168,10
	H 32		570380	168,10
	H 40		570765	174,33
	U 20*		570775	174,33
	U 26* ¹²⁾		570750	204,43
	U 32		570785	204,43
	B 16*		570850	203,40
	B 20*		570860	203,40
	B 26		570870	224,16
	B 32		570880	224,16

REMS tenazas de prensar REMS anillos de prensar

Accesorio para prensadoras radiales REMS (excepto REMS Mini-Press) y prensadoras radiales de otros fabricantes.

Sistema	Tenaza de prensar / anillo de prensa	Accionamiento con tenaza adaptadora	Código	€	
IVAR Plastic Multi Press Leak (PMPL)	TH 16*		570460	186,32	
	TH 20*		570470	186,32	
	TH 26*		570475	186,32	
	TH 32		570480	186,32	
	TH 16 S (PR-2B)**	Z8	574782 R	124,51	
	TH 20 S (PR-2B)**	Z8	574788 R	124,51	
	TH 26 S (PR-2B)**	Z8	574794 R	124,51	
	TH 32 S (PR-2B)	Z8	574798 R	136,96	
	F 16*		570717	177,45	
	F 20*		570727	177,45	
	F 26*		570730	191,98	
	F 32		570735	191,98	
	F 16 S (PR-2B)**	Z8	574728 R	124,51	
	F 20 S (PR-2B)**	Z8	574730 R	124,51	
	F 26 S (PR-2B)**	Z8	574732 R	124,51	
	F 32 S (PR-2B)	Z8	574734 R	136,96	
	H 16*		570320	168,10	
	H 20*		570350	168,10	
	H 26*		570370	168,10	
	H 32		570380	168,10	
	U 16*		570765	174,33	
	U 20*		570775	174,33	
	U 26* ¹²⁾		570750	204,43	
	U 32		570785	204,43	
	B 16*		570850	203,40	
	B 20*		570860	203,40	
	B 26		570870	224,16	
	B 32		570880	224,16	
	IVAR Plastic Multi Press PMP	TH 16*		570460	186,32
		TH 20*		570470	186,32
		TH 25*		570495	186,32
		TH 26*		570475	186,32
		TH 32		570480	186,32
		TH 16 S (PR-2B)**	Z8	574782 R	124,51
		TH 20 S (PR-2B)**	Z8	574788 R	124,51
TH 25 S (PR-2B)**		Z8	574792 R	124,51	
TH 26 S (PR-2B)**		Z8	574794 R	124,51	
TH 32 S (PR-2B)		Z8	574798 R	136,96	
F 16*			570717	177,45	
F 20*			570727	177,45	
F 26*			570730	191,98	
F 32			570735	191,98	
F 16 S (PR-2B)**		Z8	574728 R	124,51	
F 20 S (PR-2B)**		Z8	574730 R	124,51	
F 26 S (PR-2B)**		Z8	574732 R	124,51	
F 32 S (PR-2B)		Z8	574734 R	136,96	
H 16*			570320	168,10	
H 20*			570350	168,10	
H 25*			570360	168,10	
H 26*			570370	168,10	
H 32			570380	168,10	
U 16*			570765	174,33	
U 20*			570775	174,33	
U 25*			570780	174,33	
U 26* ¹²⁾			570750	204,43	
U 32			570785	204,43	
B 16*			570850	203,40	
B 20*			570860	203,40	
B 26			570870	224,16	
B 32			570880	224,16	
IVT Edelstahl- Presssystem		M 15		570110	154,61
		M 18 ¹⁾		570120	154,61
		M 22		570130	154,61
	M 28 ¹⁾		570140	154,61	
	M 35		570150	154,61	
	M 42 (PR-3S)	Z2	572706 R	672,57	
	M 54 (PR-3S)	Z2	572708 R	672,57	
	M 76,1 XL (PR-3S)	Z6 XL ³⁾ / Z7 XL 45 kN ⁴⁾	579101 R	1.161,47	
	M 88,9 G XL (PR-3S)	Z6 XL ³⁾ / Z7 XL 45 kN ⁴⁾	579110 R	1.355,58	
	M 108,0 G XL (PR-3S)	Z6 XL ³⁾ / Z7 XL 45 kN ⁴⁾	579111 R	1.355,58	
	M 15 S (PR-2B)	Z8	574738 R	124,51	
	M 18 S (PR-2B)	Z8	574740 R	124,51	
	M 22 S (PR-2B)	Z8	574742 R	124,51	
	M 28 S (PR-2B)	Z8	574744 R	124,51	
	M 35 S (PR-2B)	Z8	574746 R	136,96	

Sistema	Tenaza de prensar / anillo de prensa	Accionamiento con tenaza adaptadora	Código	€	
IVT PRIPRESS	TH 16*		570460	186,32	
	TH 20*		570470	186,32	
	TH 26*		570475	186,32	
	TH 32		570480	186,32	
	TH 40		570485	246,99	
	TH 16 S (PR-2B)**	Z8	574782 R	124,51	
	TH 20 S (PR-2B)**	Z8	574788 R	124,51	
	TH 26 S (PR-2B)**	Z8	574794 R	124,51	
	TH 32 S (PR-2B)	Z8	574798 R	136,96	
	J				
	Jäger - Aquatec Aquatec H	H 14*		570310	168,10
		H 16*		570320	168,10
		H 17*		570330	168,10
H 18*			570340	168,10	
H 20*			570350	168,10	
H 26*			570370	168,10	
H 32			570380	168,10	
U 40			570790	249,07	
U 50			570795	298,89	
U 63 (PZ-S)		572365	645,58		
Jäger - Aquatec C-Stahl - Press Typ M	M 15		570110	154,61	
	M 18		570120	154,61	
	M 22		570130	154,61	
	M 28		570140	154,61	
	M 35		570150	154,61	
	M 42 (PR-3S)	Z2	572706 R	672,57	
	M 54 (PR-3S)	Z2	572708 R	672,57	
	M 76,1 XL (PR-3S)	Z6 XL ³⁾ / Z7 XL 45 kN ⁴⁾	579101 R	1.161,47	
	M 88,9 G XL (PR-3S)	Z6 XL ³⁾ / Z7 XL 45 kN ⁴⁾	579110 R	1.355,58	
	M 108,0 G XL (PR-3S)	Z6 XL ³⁾ / Z7 XL 45 kN ⁴⁾	579111 R	1.355,58	
	M 15 S (PR-2B)	Z8	574738 R	124,51	
	M 18 S (PR-2B)	Z8	574740 R	124,51	
	M 22 S (PR-2B)	Z8	574742 R	124,51	
	M 28 S (PR-2B)	Z8	574744 R	124,51	
M 35 S (PR-2B)	Z8	574746 R	136,96		
Jäger - Aquatec Edelstahl - Press Typ M	M 15		570110	154,61	
	M 18		570120	154,61	
	M 22		570130	154,61	
	M 28		570140	154,61	
	M 35		570150	154,61	
	M 42 (PR-3S)	Z2	572706 R	672,57	
	M 54 (PR-3S)	Z2	572708 R	672,57	
	M 76,1 XL (PR-3S)	Z6 XL ³⁾ / Z7 XL 45 kN ⁴⁾	579101 R	1.161,47	
	M 88,9 G XL (PR-3S)	Z6 XL ³⁾ / Z7 XL 45 kN ⁴⁾	579110 R	1.355,58	
	M 108,0 G XL (PR-3S)	Z6 XL ³⁾ / Z7 XL 45 kN ⁴⁾	579111 R	1.355,58	
	M 15 S (PR-2B)	Z8	574738 R	124,51	
	M 18 S (PR-2B)	Z8	574740 R	124,51	
	M 22 S (PR-2B)	Z8	574742 R	124,51	
	M 28 S (PR-2B)	Z8	574744 R	124,51	
M 35 S (PR-2B)	Z8	574746 R	136,96		
Jäger - Aquatec Kupfer - Press Typ V	V 15		570115	154,61	
	V 18		570125	154,61	
	V 22		570135	154,61	
	V 28		570145	154,61	
	V 35		570155	154,61	
	V 42		570165	360,13	
	V 42 (PR-2B)	Z2	572850 R	322,77	
	V 54		570175	370,51	
	V 54 (PR-2B)	Z2	572851 R	348,72	
	V 15 S (PR-2B)	Z8	574752 R	124,51	
	V 18 S (PR-2B)	Z8	574756 R	124,51	
	V 22 S (PR-2B)	Z8	574758 R	124,51	
	V 28 S (PR-2B)	Z8	574760 R	124,51	
V 35 S (PR-2B)	Z8	574762 R	136,96		

Sistemas de pressfitting para gas, sólo pueden ser prensados con las tenazas de prensar/anillos de prensar marcadas en amarillo en la tabla.

Debe observarse la normativa nacional. Lea y respete las instrucciones de uso y montaje proporcionadas por los proveedores/fabricantes del sistema.

- * También se puede accionar con la prensadora radial manual REMS Eco-Press, consulte la página 185. Debe observarse la normativa nacional.
- ** También se puede accionar con la prensadora radial manual REMS Eco-Press utilizando la tenaza adaptadora Z8, consulte la página 185. Debe observarse la normativa nacional.
- 1) Emplear únicamente para tenazas a partir de la identificación "108" (1er trimestre de 2008), "208" (2do trimestre de 2008) etc.. Todas las mordazas de prensar están marcadas con está indicación.
- 2) No estan autorizadas prensadoras manuales radiales para hacer uniones prensadas en este sistema de pressfitting.
- 3) Accionamiento a través de REMS Power-Press XL ACC, consulte la página 188.
- 4) Accionamiento a través de REMS Akku-Press XL 45 kN 22 V ACC, consulte la página 196.
- 5) Para insertar cunas de prensar adecuadas.
- 6) Los sistemas de prensar de fundición roja (Sanpress XL) se deben prensar con anillos de prensar con perfil de prensado VR, los sistemas de prensar de cobre (Profipress XL, Profipress G XL), acero C (Prestabo XL) y acero inoxidable (Sanpress Inox XL, Sanpress Inox G XL) se deben prensar con anillos de prensar con perfil de prensado VF.
- 7) Para instalaciones de gas se deben utilizar únicamente anillos de prensar con el marcado "M 88,9 G" o "M 108 G" en los 3 segmentos de prensar.
- 8) Para realizar uniones prensadas a una presión de servicio de ≤ PN 10.
- 9) Para tubos según la norma técnica EN. Respete las instrucciones de uso proporcionadas por los proveedores/fabricantes del sistema.
- 10) Para tubos según la norma técnica ASTM. Respete las instrucciones de uso proporcionadas por los proveedores/fabricantes del sistema.
- 11) Para instalaciones de gas, se deben usar únicamente tenazas de prensar que tengan la marca "VMP 1/2" G" en las mordazas.
- 12) Designación anterior: tenaza de prensar C 26

Homologaciones de las REMS herramientas de prensar para los sistemas de pressfitting: Estado 27.10.2023. El estado actual correspondiente se puede encontrar en Internet: www.rems.de > Downloads > Catálogos de producto > Catálogo REMS. Tenazas adaptadoras, consulte la página 238. Tenazas de prensar para otros sistemas de Pressfitting sobre demanda.

REMS tenazas de prensar REMS anillos de prensar

Accesorio para prensadoras radiales REMS (excepto REMS Mini-Press) y prensadoras radiales de otros fabricantes.

Sistema	Tenaza de prensar / anillo de prensa	Accionamiento con tenaza adaptadora	Código	€	
Jansen AG JANSEN COMISA	TH 14*		570455	186,32	
	TH 16*		570460	186,32	
	TH 20*		570470	186,32	
	TH 26*		570475	186,32	
	TH 32		570480	186,32	
	TH 40		570485	246,99	
	TH 50 (PZ-S)		572400	645,58	
	TH 63 (PZ-S)		572405	645,58	
	TH 14 S (PR-2B)**	Z8	574778 R	124,51	
	TH 16 S (PR-2B)**	Z8	574782 R	124,51	
	TH 20 S (PR-2B)**	Z8	574788 R	124,51	
	TH 26 S (PR-2B)**	Z8	574794 R	124,51	
	TH 32 S (PR-2B)	Z8	574798 R	136,96	
	Jaraflex- Presssystem	TH 14*		570455	186,32
		TH 16*		570460	186,32
		TH 17*		570462	186,32
TH 18*			570465	186,32	
TH 20*			570470	186,32	
TH 25*			570495	186,32	
TH 26*			570475	186,32	
TH 32			570480	186,32	
TH 40			570485	246,99	
TH 50 (PZ-S)			572400	645,58	
TH 63 (PZ-S)			572405	645,58	
TH 14 S (PR-2B)**		Z8	574778 R	124,51	
TH 16 S (PR-2B)**		Z8	574782 R	124,51	
TH 17 S (PR-2B)**		Z8	574784 R	124,51	
TH 18 S (PR-2B)**		Z8	574786 R	124,51	
TH 20 S (PR-2B)**		Z8	574788 R	124,51	
TH 25 S (PR-2B)**	Z8	574792 R	124,51		
TH 26 S (PR-2B)**	Z8	574794 R	124,51		
TH 32 S (PR-2B)	Z8	574798 R	136,96		
JUNGWOO JWPress	VUS 1/2" (OD 15,9 mm)		571770	186,79	
	VUS 3/4" (OD 22,2 mm)		571775	186,79	
	VUS 1" (OD 28,6 mm)		571780	186,79	
	VUS 1 1/4" (OD 34,9 mm)		571785	186,79	
	VUS 1 1/2" (OD 41,3 mm)		571790	360,13	
	VUS 2" (OD 50,8 mm)		571795	370,51	
	VUSFz 2 1/2" (PR-3B) (OD 66,7 mm)	Z5	572819 R	609,25	
	VUSFz 3" (PR-3B) (OD 79,4 mm)	Z5	572820 R	609,25	
	VUSFz 4" (PR-3B) (OD 104,8 mm)	Z5	572821 R	645,58	

K

KAN KAN-therm Press LBP	U 14*		570760	174,33	
	U 16*		570765	174,33	
	U 20*		570775	174,33	
	U 25*		570780	174,33	
	U 26* ¹²⁾		570750	204,43	
	U 32		570785	204,43	
	U 40		570790	249,07	
	TH 14*		570455	186,32	
	TH 16*		570460	186,32	
	TH 20*		570470	186,32	
	TH 25*		570495	186,32	
	TH 26*		570475	186,32	
	TH 32		570480	186,32	
	TH 40		570485	246,99	
	TH 50 (PZ-S)		572400	645,58	
	TH 63 (PZ-S)		572405	645,58	
	TH 14 S (PR-2B)**	Z8	574778 R	124,51	
	TH 16 S (PR-2B)**	Z8	574782 R	124,51	
	TH 20 S (PR-2B)**	Z8	574788 R	124,51	
	TH 25 S (PR-2B)**	Z8	574792 R	124,51	
	TH 26 S (PR-2B)**	Z8	574794 R	124,51	
	TH 32 S (PR-2B)	Z8	574798 R	136,96	
	KAN KAN-therm Inox	M 15		570110	154,61
		M 18 ¹⁾		570120	154,61
		M 22		570130	154,61
		M 28 ¹⁾		570140	154,61
		M 35		570150	154,61
		M 42 (PZ-4G)		570160	498,19
		M 54 (PZ-4G)		570170	498,19
		M 42 (PR-3S)	Z2	572706 R	672,57
		M 54 (PR-3S)	Z2	572708 R	672,57
		M 76,1 XL (PR-3S)	Z6 XL ³⁾ / Z7 XL 45 kN ⁴⁾	579101 R	1.161,47
		M 88,9 G XL (PR-3S)	Z6 XL ³⁾ / Z7 XL 45 kN ⁴⁾	579110 R	1.355,58
		M 108,0 G XL (PR-3S)	Z6 XL ³⁾ / Z7 XL 45 kN ⁴⁾	579111 R	1.355,58
		M 15 S (PR-2B)	Z8	574738 R	124,51
		M 18 S (PR-2B)	Z8	574740 R	124,51
		M 22 S (PR-2B)	Z8	574742 R	124,51
M 28 S (PR-2B)		Z8	574744 R	124,51	
M 35 S (PR-2B)		Z8	574746 R	136,96	
KAN KAN-therm Steel		M 12		570100	154,61
	M 15		570110	154,61	
	M 18 ¹⁾		570120	154,61	
	M 22		570130	154,61	
	M 28 ¹⁾		570140	154,61	
	M 35		570150	154,61	
	M 42 (PZ-4G)		570160	498,19	
	M 54 (PZ-4G)		570170	498,19	
	M 42 (PR-3S)	Z2	572706 R	672,57	
	M 54 (PR-3S)	Z2	572708 R	672,57	
	XP 66,7 XL (PR-3S)	Z6 XL ³⁾ / Z7 XL 45 kN ⁴⁾	579108 R	1.161,47	
	M 76,1 XL (PR-3S)	Z6 XL ³⁾ / Z7 XL 45 kN ⁴⁾	579101 R	1.161,47	
	M 88,9 G XL (PR-3S)	Z6 XL ³⁾ / Z7 XL 45 kN ⁴⁾	579110 R	1.355,58	
	M 108,0 G XL (PR-3S)	Z6 XL ³⁾ / Z7 XL 45 kN ⁴⁾	579111 R	1.355,58	
	M 12 S (PR-2B)	Z8	574736 R	124,51	
	M 15 S (PR-2B)	Z8	574738 R	124,51	
	M 18 S (PR-2B)	Z8	574740 R	124,51	
	M 22 S (PR-2B)	Z8	574742 R	124,51	
	M 28 S (PR-2B)	Z8	574744 R	124,51	
	M 35 S (PR-2B)	Z8	574746 R	136,96	

Sistema	Tenaza de prensar / anillo de prensa	Accionamiento con tenaza adaptadora	Código	€
KAN KAN-therm UltraPRESS	U 14*		570760	174,33
	U 16*		570765	174,33
	U 20*		570775	174,33
	U 25*		570780	174,33
	U 26* ¹²⁾		570750	204,43
	U 32		570785	204,43
	U 40		570790	249,07
	TH 14*		570455	186,32
	TH 16*		570460	186,32
	TH 20*		570470	186,32
	TH 25*		570495	186,32
	TH 26*		570475	186,32
	TH 32		570480	186,32
	TH 40		570485	246,99
	TH 50 (PZ-S)		572400	645,58
	TH 63 (PZ-S)		572405	645,58
	TH 14 S (PR-2B)**	Z8	574778 R	124,51
TH 16 S (PR-2B)**	Z8	574782 R	124,51	
TH 20 S (PR-2B)**	Z8	574788 R	124,51	
TH 25 S (PR-2B)**	Z8	574792 R	124,51	
TH 26 S (PR-2B)**	Z8	574794 R	124,51	
TH 32 S (PR-2B)	Z8	574798 R	136,96	
KE KELIT COPPERFIX Kupfer	M 15		570110	154,61
	M 18		570120	154,61
	M 22		570130	154,61
	M 28		570140	154,61
	M 35		570150	154,61
	M 42 (PR-3S)	Z2	572706 R	672,57
	M 54 (PR-3S)	Z2	572708 R	672,57
	M 76,1 XL (PR-3S)	Z6 XL ³⁾ / Z7 XL 45 kN ⁴⁾	579101 R	1.161,47
	M 88,9 G XL (PR-3S)	Z6 XL ³⁾ / Z7 XL 45 kN ⁴⁾	579110 R	1.355,58
	M 108,0 G XL (PR-3S)	Z6 XL ³⁾ / Z7 XL 45 kN ⁴⁾	579111 R	1.355,58
KE KELIT KELIT KELOX	U 16*		570765	174,33
	U 18*		570770	174,33
	U 20*		570775	174,33
	U 25*		570780	174,33
	U 32		570785	204,43
	U 40		570790	249,07
	U 50		570795	298,89
	U 63 (PZ-S)		572365	645,58
	U 63 (PR-3B)	Z4	572837 R	733,81
	U 75 (PR-3B)	Z4	572828 R	645,58
KE KELIT KELOX-PPSU-W	U 16*		570765	174,33
	U 18*		570770	174,33
	U 20*		570775	174,33
	U 25*		570780	174,33
	U 32		570785	204,43
	U 40		570790	249,07
	U 50		570795	298,89
	U 63 (PZ-S)		572365	645,58
U 63 (PR-3B)	Z4	572837 R	733,81	
U 75 (PR-3B)	Z4	572828 R	645,58	
KE KELIT KELOX-ULTRAX	U 16*		570765	174,33
	U 18*		570770	174,33
	U 20*		570775	174,33
	U 25*		570780	174,33
	U 32		570785	204,43
	U 40		570790	249,07
	U 50		570795	298,89
	U 63 (PZ-S)		572365	645,58
U 63 (PR-3B)	Z4	572837 R	733,81	
U 75 (PR-3B)	Z4	572828 R	645,58	
KE KELIT KELOX-ULTRAX-W	U 16*		570765	174,33
	U 18*		570770	174,33
	U 20*		570775	174,33
	U 25*		570780	174,33
	U 32		570785	204,43
	U 40		570790	249,07
	U 50		570795	298,89
	U 63 (PZ-S)		572365	645,58
U 63 (PR-3B)	Z4	572837 R	733,81	
U 75 (PR-3B)	Z4	572828 R	645,58	
KE KELIT KELOX-WINDOW-U	U 16*		570765	174,33
	U 18*		570770	174,33
	U 20*		570775	174,33
	U 25*		570780	174,33
	U 32		570785	204,43
	U 40		570790	249,07
	U 50		570795	298,89
	U 63 (PZ-S)		572365	645,58
	U 63 (PR-3B)	Z4	572837 R	733,81
	U 75 (PR-3B)	Z4	572828 R	645,58
KE KELIT steelFIX C-Stahl	M 15		570110	154,61
	M 18		570120	154,61
	M 22		570130	154,61
	M 28		570140	154,61
	M 35		570150	154,61
	M 42 (PR-3S)	Z2	572706 R	672,57
	M 54 (PR-3S)	Z2	572708 R	672,57
	M 76,1 XL (PR-3S)	Z6 XL ³⁾ / Z7 XL 45 kN ⁴⁾	579101 R	1.161,47
	M 88,9 G XL (PR-3S)	Z6 XL ³⁾ / Z7 XL 45 kN ⁴⁾	579110 R	1.355,58
	M 108,0 G XL (PR-3S)	Z6 XL ³⁾ / Z7 XL 45 kN ⁴⁾	579111 R	1.355,58
	M 12 S (PR-2B)	Z8	574736 R	124,51
	M 15 S (PR-2B)	Z8	574738 R	124,51
	M 18 S (PR-2B)	Z8	574740 R	124,51
	M 22 S (PR-2B)	Z8	574742 R	124,51
	M 28 S (PR-2B)	Z8	574744 R	124,51
M 35 S (PR-2B)	Z8	574746 R	136,96	

REMS tenazas de prensar REMS anillos de prensar

Sistema	Tenaza de prensar / anillo de prensa	Accionamiento con tenaza adaptadora	Código	€
KE KELIT	M 15		570110	154,61
steelFIX	M 18		570120	154,61
Edelstahl	M 22		570130	154,61
	M 28		570140	154,61
	M 35		570150	154,61
	M 42 (PR-3S)	Z2	572706 R	672,57
	M 54 (PR-3S)	Z2	572708 R	672,57
	M 76,1 XL (PR-3S)	Z6 XL ³⁾ / Z7 XL 45 kN ⁴⁾	579101 R	1.161,47
	M 88,9 G XL (PR-3S)	Z6 XL ³⁾ / Z7 XL 45 kN ⁴⁾	579110 R	1.355,58
	M 108,0 G XL (PR-3S)	Z6 XL ³⁾ / Z7 XL 45 kN ⁴⁾	579111 R	1.355,58
	M 15 S (PR-2B)	Z8	574738 R	124,51
	M 18 S (PR-2B)	Z8	574740 R	124,51
	M 22 S (PR-2B)	Z8	574742 R	124,51
	M 28 S (PR-2B)	Z8	574744 R	124,51
	M 35 S (PR-2B)	Z8	574746 R	136,96
KEMBLA	VAU 15 (OD 12,7 mm)		572687	159,80
KemPress	VAU 20 (OD 19,1 mm)		572689	159,80
(AUS)	VAU 25 (OD 25,4 mm)		572691	159,80
	VAU 32 (OD 31,8 mm)		572693	168,10
	VAU 40 (OD 38,1 mm)		572695	249,07
	VAU 50 (OD 50,8 mm)		572697	441,10
KEMBLA	VAU 15 (OD 12,7 mm)		572687	159,80
KemPress Gas	VAU 20 (OD 19,1 mm)		572689	159,80
(AUS)	VAU 25 (OD 25,4 mm)		572691	159,80
	VAU 32 (OD 31,8 mm)		572693	168,10
	VAU 40 (OD 38,1 mm)		572695	249,07
	VAU 50 (OD 50,8 mm)		572697	441,10
KISAN	KI 16*		571360	197,17
Kisan KD	KI 20*		571370	197,17
	KI 25*		571375	197,17
	TH 16*		570460	186,32
	TH 20*		570470	186,32
	TH 25*		570495	186,32
	TH 16 S (PR-2B)**	Z8	574782 R	124,51
	TH 20 S (PR-2B)**	Z8	574788 R	124,51
	TH 25 S (PR-2B)**	Z8	574792 R	124,51
KISAN	KI 16*		571360	197,17
Kisan WL	KI 20*		571370	197,17
	KI 25*		571375	197,17
	KI 32		571380	265,68
	TH 16*		570460	186,32
	TH 20*		570470	186,32
	TH 25*		570495	186,32
	TH 32		570480	186,32
	TH 16 S (PR-2B)**	Z8	574782 R	124,51
	TH 20 S (PR-2B)**	Z8	574788 R	124,51
	TH 25 S (PR-2B)**	Z8	574792 R	124,51
	TH 32 S (PR-2B)	Z8	574798 R	136,96
KISAN	KI 16*		571360	197,17
Kisan WM	KI 20*		571370	197,17
	KI 25*		571375	197,17
	KI 32		571380	265,68
KISAN	U 20*		570775	174,33
Kisan WR	U 25*		570780	174,33
	U 32		570785	204,43
	U 40		570790	249,07
	U 50		570795	298,89
	U 63 (PZ-S)		572365	645,58
	U 75 (PR-3B)		572828 R	645,58
	TH 20*		570470	186,32
	TH 25*		570495	186,32
	TH 32		570480	186,32
	TH 40		570485	246,99
	TH 50 (PZ-S)		572400	645,58
	TH 63 (PZ-S)		572405	645,58
	TH 20 S (PR-2B)**	Z8	574788 R	124,51
	TH 25 S (PR-2B)**	Z8	574792 R	124,51
	TH 32 S (PR-2B)	Z8	574798 R	136,96

Accesorio para prensadoras radiales REMS (excepto REMS Mini-Press) y prensadoras radiales de otros fabricantes.

Sistema	Tenaza de prensar / anillo de prensa	Accionamiento con tenaza adaptadora	Código	€
KISAN	M 15		570110	154,61
Kistal C	M 18		570120	154,61
	M 22		570130	154,61
	M 28		570140	154,61
	M 35		570150	154,61
	M 42 (PR-3S)	Z2	572706 R	672,57
	M 54 (PR-3S)	Z2	572708 R	672,57
	M 76,1 XL (PR-3S)	Z6 XL ³⁾ / Z7 XL 45 kN ⁴⁾	579101 R	1.161,47
	M 88,9 G XL (PR-3S)	Z6 XL ³⁾ / Z7 XL 45 kN ⁴⁾	579110 R	1.355,58
	M 108,0 G XL (PR-3S)	Z6 XL ³⁾ / Z7 XL 45 kN ⁴⁾	579111 R	1.355,58
	M 15 S (PR-2B)	Z8	574738 R	124,51
	M 18 S (PR-2B)	Z8	574740 R	124,51
	M 22 S (PR-2B)	Z8	574742 R	124,51
	M 28 S (PR-2B)	Z8	574744 R	124,51
	M 35 S (PR-2B)	Z8	574746 R	136,96
KISAN	M 15		570110	154,61
Kistal Inox	M 18		570120	154,61
	M 22		570130	154,61
	M 28		570140	154,61
	M 35		570150	154,61
	M 42 (PR-3S)	Z2	572706 R	672,57
	M 54 (PR-3S)	Z2	572708 R	672,57
	M 76,1 XL (PR-3S)	Z6 XL ³⁾ / Z7 XL 45 kN ⁴⁾	579101 R	1.161,47
	M 88,9 G XL (PR-3S)	Z6 XL ³⁾ / Z7 XL 45 kN ⁴⁾	579110 R	1.355,58
	M 108,0 G XL (PR-3S)	Z6 XL ³⁾ / Z7 XL 45 kN ⁴⁾	579111 R	1.355,58
	M 15 S (PR-2B)	Z8	574738 R	124,51
	M 18 S (PR-2B)	Z8	574740 R	124,51
	M 22 S (PR-2B)	Z8	574742 R	124,51
	M 28 S (PR-2B)	Z8	574744 R	124,51
	M 35 S (PR-2B)	Z8	574746 R	136,96

L

LEGEND-PRESS	VUS ½" (OD 15,9 mm)		571770	186,79
press fitting	VUS ¾" (OD 22,2 mm)		571775	186,79
system	VUS 1" (OD 28,6 mm)		571780	186,79
	VUS 1½" (OD 34,9 mm)		571785	186,79
	VUS 1½" (OD 41,3 mm)		571790	360,13
	VUS 2" (OD 54,0 mm)		571795	370,51
	VUSFz 2½" (PR-3B) (OD 66,7 mm)	Z5	572819 R	609,25
	VUSFz 3" (PR-3B) (OD 79,4 mm)	Z5	572820 R	609,25
	VUSFz 4" (PR-3B) (OD 104,8 mm)	Z5	572821 R	645,58
LK Systems	V 12		570107	154,61
LK >B-Press	V 15		570115	154,61
	V 18		570125	154,61
	V 22		570135	154,61
	V 28		570145	154,61
	V 35		570155	154,61
	V 42		570165	360,13
	V 54		570175	370,51
	V 12 S (PR-2B)	Z8	574748 R	124,51
	V 15 S (PR-2B)	Z8	574752 R	124,51
	V 18 S (PR-2B)	Z8	574756 R	124,51
	V 22 S (PR-2B)	Z8	574758 R	124,51
	V 28 S (PR-2B)	Z8	574760 R	124,51
	V 35 S (PR-2B)	Z8	574762 R	136,96
LK Systems	V 12		570107	154,61
LK >B-Press	V 15		570115	154,61
Elföresinkt	V 18		570125	154,61
	V 22		570135	154,61
	V 28		570145	154,61
	V 35		570155	154,61
	V 42		570165	360,13
	V 54		570175	370,51
	V 12 S (PR-2B)	Z8	574748 R	124,51
	V 15 S (PR-2B)	Z8	574752 R	124,51
	V 18 S (PR-2B)	Z8	574756 R	124,51
	V 22 S (PR-2B)	Z8	574758 R	124,51
	V 28 S (PR-2B)	Z8	574760 R	124,51
	V 35 S (PR-2B)	Z8	574762 R	136,96

Sistemas de pressfitting para gas, sólo pueden ser prensados con las tenazas de prensar/anillos de prensar marcadas en amarillo en la tabla.

Debe observarse la normativa nacional. Lea y respete las instrucciones de uso y montaje proporcionadas por los proveedores/fabricantes del sistema.

* También se puede accionar con la prensadora radial manual REMS Eco-Press, consulte la página 185. Debe observarse la normativa nacional.

** También se puede accionar con la prensadora radial manual REMS Eco-Press utilizando la tenaza adaptadora Z8, consulte la página 185. Debe observarse la normativa nacional.

1) Emplear únicamente para tenazas a partir de la identificación "108" (1er trimestre de 2008), "208" (2do trimestre de 2008) etc.. Todas las mordazas de prensar están marcadas con está indicación.

2) No están autorizadas prensadoras manuales radiales para hacer uniones prensadas en este sistema de pressfitting.

3) Accionamiento a través de REMS Power-Press XL ACC, consulte la página 188.

4) Accionamiento a través de REMS Akku-Press XL 45 kN 22V ACC, consulte la página 196.

5) Para insertar cunas de prensar adecuadas.

6) Los sistemas de prensar de fundición roja (Sanpress XL) se deben prensar con anillos de prensar con perfil de prensado VR, los sistemas de prensar de cobre (Profipress XL, Profipress G XL), acero C (Prestabo XL) y acero inoxidable (Sanpress Inox XL, Sanpress Inox G XL) se deben prensar con anillos de prensar con perfil de prensado VF.

7) Para instalaciones de gas se deben utilizar únicamente anillos de prensar con el marcado "M 88,9 G" o "M 108 G" en los 3 segmentos de prensar.

8) Para realizar uniones prensadas a una presión de servicio de \leq PN 10.

9) Para tubos según la norma técnica EN. Respete las instrucciones de uso proporcionadas por los proveedores/fabricantes del sistema.

10) Para tubos según la norma técnica ASTM. Respete las instrucciones de uso proporcionadas por los proveedores/fabricantes del sistema.

11) Para instalaciones de gas, se deben usar únicamente tenazas de prensar que tengan la marca "VMP ½" G" en las mordazas.

12) Designación anterior: tenaza de prensar C 26

Homologaciones de las REMS herramientas de prensar para los sistemas de pressfitting: Estado 27.10.2023. El estado actual correspondiente se puede encontrar en Internet: www.rems.de > Downloads > Catálogos de producto > Catálogo REMS. Tenazas adaptadoras, consulte la página 238. Tenazas de prensar para otros sistemas de Pressfitting sobre demanda.

REMS tenazas de prensar

REMS anillos de prensar

Accesorio para prensadoras radiales REMS (excepto REMS Mini-Press) y prensadoras radiales de otros fabricantes.

Sistema	Tenaza de prensar / anillo de prensa	Accionamiento con tenaza adaptadora	Código	€
LK Systems LK >B<-Press Gas	V 15		570115	154,61
	V 18		570125	154,61
	V 22		570135	154,61
	V 28		570145	154,61
	V 35		570155	154,61
	V 42		570165	360,13
	V 54		570175	370,51
	V 15 S (PR-2B)	Z8	574752 R	124,51
	V 18 S (PR-2B)	Z8	574756 R	124,51
	V 22 S (PR-2B)	Z8	574758 R	124,51
V 28 S (PR-2B)	Z8	574760 R	124,51	
V 35 S (PR-2B)	Z8	574762 R	136,96	
LK Systems LK Universal	TH 16*		570460	186,32
	TH 20*		570470	186,32
	TH 25*		570495	186,32
	TH 32		570480	186,32
	TH 40		570485	246,99
	TH 50 (PZ-S)		572400	645,58
	TH 63 (PZ-S)		572405	645,58

M

MAINCOR MAINPRESS	U 16*		570765	174,33
	U 20*		570775	174,33
	U 25*		570780	174,33
	U 32		570785	204,43
	U 40		570790	249,07
	U 50		570795	298,89
	U 63 (PZ-S)		572365	645,58
U 63 (PR-3B)	Z4	572837 R	733,81	
MAINCOR MAINFLOR	U 16*		570765	174,33
	U 20*		570775	174,33
Mair Heiztechnik M-Press	H 11,5*		570315	168,10
	TH 16*		570460	186,32
	TH 20*		570470	186,32
	TH 26*		570475	186,32
	TH 32		570480	186,32
	TH 40		570485	246,99
	TH 16 S (PR-2B)**	Z8	574782 R	124,51
	TH 20 S (PR-2B)**	Z8	574788 R	124,51
	TH 26 S (PR-2B)**	Z8	574794 R	124,51
	TH 32 S (PR-2B)	Z8	574798 R	136,96
Ma.s.ter System PRESSMASTER	TH 14*		570455	186,32
	TH 16*		570460	186,32
	TH 18*		570465	186,32
	TH 20*		570470	186,32
	TH 25*		570495	186,32
	TH 26*		570475	186,32
	TH 32		570480	186,32
	TH 40		570485	246,99
	TH 50 (PZ-S)		572400	645,58
	TH 63 (PZ-S)		572405	645,58
	TH 14 S (PR-2B)**	Z8	574778 R	124,51
	TH 16 S (PR-2B)**	Z8	574782 R	124,51
	TH 18 S (PR-2B)**	Z8	574786 R	124,51
	TH 20 S (PR-2B)**	Z8	574788 R	124,51
	TH 25 S (PR-2B)**	Z8	574792 R	124,51
	TH 26 S (PR-2B)**	Z8	574794 R	124,51
	TH 32 S (PR-2B)	Z8	574798 R	136,96
	H 14*		570310	168,10
	H 16*		570320	168,10
	H 18*		570340	168,10
	H 20*		570350	168,10
	H 26*		570370	168,10
	H 32		570380	168,10
	H 40 (PZ-4G)		570390	565,67
	U 14*		570760	174,33
	U 16*		570765	174,33
	U 18*		570770	174,33
	U 20*		570775	174,33
	U 25*		570780	174,33
	U 32		570785	204,43
	U 40		570790	249,07
	U 50		570795	298,89
	U 63 (PR-3B)	Z4	572837 R	733,81
	U 63 (PZ-S)		572365	645,58
Meier Tobler Metalplast - Stramax Serie MM	H 16*		570320	168,10
	H 20*		570350	168,10
	H 25*		570360	168,10
	H 32		570380	168,10
	Rfz 16*		571325	194,05
	Rfz 20*		571330	194,05
	Rfz 25		571335	194,05
	Rfz 32		571340	194,05
	TH 16*		570460	186,32
	TH 20*		570470	186,32
	TH 25*		570495	186,32
	TH 32		570480	186,32
	TH 40		570485	246,99
	TH 50 (PZ-S)		572400	645,58
	TH 63 (PZ-S)		572405	645,58
	TH 16 S (PR-2B)**	Z8	574782 R	124,51
	TH 20 S (PR-2B)**	Z8	574788 R	124,51
	TH 25 S (PR-2B)**	Z8	574792 R	124,51
	TH 32 S (PR-2B)	Z8	574798 R	136,96
	U 16*		570765	174,33
	U 20*		570775	174,33
	U 25*		570780	174,33
	U 32		570785	204,43
	U 40		570790	249,07
	U 50		570795	298,89
	U 63 (PZ-S)		572365	645,58
	U 63 (PR-3B)	Z4	572837 R	733,81

Sistema	Tenaza de prensar / anillo de prensa	Accionamiento con tenaza adaptadora	Código	€
METALGRUP	U 16*		570765	174,33
Permatubo	U 18*		570770	174,33
	U 20*		570775	174,33
	U 25*		570780	174,33
	U 32		570785	204,43
	U 40		570790	249,07
	U 50		570795	298,89
	U 63 (PR-3B)	Z4	572837 R	733,81
	U 63 (PZ-S)		572365	645,58
METALGRUP PexGrup	Rfz 16*		571325	194,05
	Rfz 20*		571330	194,05
	Rfz 25		571335	194,05
	Rfz 32		571340	194,05
METALGRUP MultiGrup	U 16*		570765	174,33
	U 18*		570770	174,33
	U 20*		570775	174,33
	U 25*		570780	174,33
	U 32		570785	204,43
Mueller Streamline	VUS ½" (OD 15,9 mm)		571770	186,79
PRS Copper Press	VUS ¾" (OD 22,2 mm)		571775	186,79
	VUS 1" (OD 28,6 mm)		571780	186,79
	VUS 1¼" (OD 34,9 mm)		571785	186,79
	VUS 1½" (OD 41,3 mm)		571790	360,13
	VUS 2" (OD 54,0 mm)		571795	370,51
	VUSFz 2½" (PR-3B) (OD 66,7 mm)	Z5	572819 R	609,25
	VUSFz 3" (PR-3B) (OD 79,4 mm)	Z5	572820 R	609,25
	VUSFz 4" (PR-3B) (OD 104,8 mm)	Z5	572821 R	645,58
MULTITHERM PRESSSYSTEM	TH 16*		570460	186,32
	TH 20*		570470	186,32
	TH 26*		570475	186,32
	TH 32		570480	186,32
	TH 40		570485	246,99
	TH 50 (PZ-S)		572400	645,58
	TH 63 (PZ-S)		572405	645,58
	THz 75 (PR-3B)	Z4	572829 R	609,25
	TH 16 S (PR-2B)**	Z8	574782 R	124,51
	TH 20 S (PR-2B)**	Z8	574788 R	124,51
	TH 26 S (PR-2B)**	Z8	574794 R	124,51
	TH 32 S (PR-2B)	Z8	574798 R	136,96
Multicapas Industrial AIS PEX	Rfz 16*		571325	194,05
	Rfz 20*		571330	194,05
	Rfz 25		571335	194,05
	Rfz 32		571340	194,05
	U 16*		570765	174,33
	U 20*		570775	174,33
	U 25*		570780	174,33
	U 32		570785	204,43
Multicapas Industrial AIS XPRT	H 16*		570320	168,10
	H 20*		570350	168,10
	H 25*		570360	168,10
	H 26*		570370	168,10
	H 32		570380	168,10
	Rfz 16*		571325	194,05
	Rfz 20*		571330	194,05
	Rfz 25		571335	194,05
	Rfz 32		571340	194,05
	TH 16*		570460	186,32
	TH 20*		570470	186,32
	TH 25*		570495	186,32
	TH 26*		570475	186,32
	TH 32		570480	186,32
	TH 40		570485	246,99
	TH 50 (PZ-S)		572400	645,58
	TH 63 (PZ-S)		572405	645,58
	THz 75 (PR-3B)	Z4	572829 R	609,25
	TH 16 S (PR-2B)**	Z8	574782 R	124,51
	TH 20 S (PR-2B)**	Z8	574788 R	124,51
	TH 25 S (PR-2B)**	Z8	574792 R	124,51
	TH 26 S (PR-2B)**	Z8	574794 R	124,51
	TH 32 S (PR-2B)	Z8	574798 R	136,96
	U 16*		570765	174,33
	U 20*		570775	174,33
	U 25*		570780	174,33
	U 32		570785	204,43
	U 40		570790	249,07
	U 50		570795	298,89
	U 63 (PZ-S)		572365	645,58
	U 63 (PR-3B)	Z4	572837 R	733,81
	U 75 (PR-3B)	Z4	572828 R	645,58
Multicapas Industrial multitubo systems MC	U 16*		570765	174,33
	U 18*		570770	174,33
	U 20*		570775	174,33
	U 25*		570780	174,33
	U 32		570785	204,43
	U 40		570790	249,07
	U 50		570795	298,89
	U 63 (PZ-S)		572365	645,58
	U 63 (PR-3B)	Z4	572837 R	733,81
	U 75 (PR-3B)	Z4	572828 R	645,58

REMS tenazas de prensar REMS anillos de prensar

Accesorio para prensadoras radiales REMS (excepto REMS Mini-Press) y prensadoras radiales de otros fabricantes.

Sistema	Tenaza de prensar / anillo de prensa	Accionamiento con tenaza adaptadora	Código	€
Nussbaum Optipress-Gaz	V 15		570115	154,61
	V 18		570125	154,61
	V 22		570135	154,61
	V 28		570145	154,61
	V 35		570155	154,61
	V 42		570165	360,13
	V 42 (PR-2B)	Z2	572850 R	322,77
	V 54		570175	370,51
	V 54 (PR-2B)	Z2	572851 R	348,72
	Vfz 64,0 (PR-3B)	Z5	572815 R	609,25
	Vfz 76,1 (PR-3B)	Z5	572816 R	609,25
	Vfz 88,9 (PR-3B)	Z5	572817 R	645,58
	Vfz 108,0 (PR-3B)	Z5	572818 R	645,58
	V 15 S (PR-2B)	Z8	574752 R	124,51
	V 18 S (PR-2B)	Z8	574756 R	124,51
	V 22 S (PR-2B)	Z8	574758 R	124,51
	V 28 S (PR-2B)	Z8	574760 R	124,51
	V 35 S (PR-2B)	Z8	574762 R	136,96
Nussbaum Optipress-Therm	V 15		570115	154,61
	V 18		570125	154,61
	V 22		570135	154,61
	V 28		570145	154,61
	V 35		570155	154,61
	V 42		570165	360,13
	V 42 (PR-2B)	Z2	572850 R	322,77
	V 54		570175	370,51
	V 54 (PR-2B)	Z2	572851 R	348,72
	Vfz 64,0 (PR-3B)	Z5	572815 R	609,25
	Vfz 76,1 (PR-3B)	Z5	572816 R	609,25
	Vfz 88,9 (PR-3B)	Z5	572817 R	645,58
	Vfz 108,0 (PR-3B)	Z5	572818 R	645,58
	V 15 S (PR-2B)	Z8	574752 R	124,51
	V 18 S (PR-2B)	Z8	574756 R	124,51
	V 22 S (PR-2B)	Z8	574758 R	124,51
	V 28 S (PR-2B)	Z8	574760 R	124,51
	V 35 S (PR-2B)	Z8	574762 R	136,96
O				
Oventrop Cofit P	H 16 A*		570620	214,81
	H 20 A*		570650	214,81
	H 26 A*		570670	214,81
	H 32 A		570680	214,81
	H 40 A		570690	373,63
	U 50		570795	298,89
	U 63 (PR-3B) U 63 (PZ-S)	Z4	572837 R 572365	733,81 645,58
Oventrop Cofit PD	H 16 A*		570620	214,81
	H 26 A*		570670	214,81
Oventrop Cofit PDK	H 16 A*		570620	214,81
	H 20 A*		570650	214,81
Oventrop Cofit PD-HT	H 16 A*		570620	214,81
	H 20 A*		570650	214,81
	H 25 A*		570660	214,81
Oventrop Cofit PDK-HT	H 16 A*		570620	214,81
	H 20 A*		570650	214,81
P				
PBTab SERTIPRESS	Rfz 12*		571320	194,05
	Rfz 16*		571325	194,05
	Rfz 20*		571330	194,05
	Rfz 25*		571335	194,05
PBTab SERTI-STEEL	M 15		570110	154,61
	M 18		570120	154,61
	M 22		570130	154,61
	M 28		570140	154,61
	M 35		570150	154,61
	M 42 (PR-3S)	Z2	572706 R	672,57
	M 54 (PR-3S)	Z2	572708 R	672,57
	M 15 S (PR-2B)	Z8	574738 R	124,51
	M 18 S (PR-2B)	Z8	574740 R	124,51
	M 22 S (PR-2B)	Z8	574742 R	124,51
	M 28 S (PR-2B)	Z8	574744 R	124,51
	M 35 S (PR-2B)	Z8	574746 R	136,96
Pegler Yorkshire	> Aalberts integrated piping systems			
PERFEXIM PERFEKT SYSTEM	U 16*		570765	174,33
	U 20*		570775	174,33
	U 25*		570780	174,33
	U 32		570785	204,43
PERFEXIM PERFEKT SYSTEM PLUS	U 16*		570765	174,33
	U 20*		570775	174,33
	U 25*		570780	174,33
	U 32		570785	204,43
	U 40		570790	249,07
	U 50		570795	298,89
	U 63 (PZ-S)		572365	645,58
	TH 16*		570460	186,32
	TH 20*		570470	186,32
	TH 25*		570495	186,32
	TH 32		570480	186,32
	TH 40		570485	246,99
	TH 50 (PZ-S)		572400	645,58
	TH 63 (PZ-S)		572405	645,58
	TH 16 S (PR-2B)**	Z8	574782 R	124,51
	TH 20 S (PR-2B)**	Z8	574788 R	124,51
TH 25 S (PR-2B)**	Z8	574792 R	124,51	
TH 32 S (PR-2B)	Z8	574798 R	136,96	

Sistema	Tenaza de prensar / anillo de prensa	Accionamiento con tenaza adaptadora	Código	€	
PERFILTUBO PERFILALUPEX	U 16*		570765	174,33	
	U 18*		570770	174,33	
	U 20*		570775	174,33	
	U 25*		570780	174,33	
	U 32		570785	204,43	
	U 40		570790	249,07	
	U 50		570795	298,89	
	U 63 (PR-3B)	Z4	572837 R	733,81	
	U 63 (PZ-S)		572365	645,58	
	U 75 (PR-3B)	Z4	572828 R	645,58	
	PERFILTUBO PERFILPRESS	M 15		570110	154,61
		M 18		570120	154,61
		M 22		570130	154,61
M 28			570140	154,61	
M 35			570150	154,61	
M 42 (PR-3S)		Z2	572706 R	672,57	
M 54 (PR-3S)		Z2	572708 R	672,57	
M 76,1 XL (PR-3S)		Z6 XL ³⁾ / Z7 XL 45 kN ⁴⁾	579101 R	1.161,47	
M 15 S (PR-2B)		Z8	574738 R	124,51	
M 18 S (PR-2B)		Z8	574740 R	124,51	
M 22 S (PR-2B)		Z8	574742 R	124,51	
M 28 S (PR-2B)		Z8	574744 R	124,51	
M 35 S (PR-2B)		Z8	574746 R	136,96	
PEXTUBE PexTube	Rfz 16*		571325	194,05	
	Rfz 20*		571330	194,05	
	Rfz 25		571337	213,78	
	Rfz 32		571342	213,78	
Pipelife C-PRESS	M 15		570110	154,61	
	M 18		570120	154,61	
	M 22		570130	154,61	
	M 28		570140	154,61	
	M 35		570150	154,61	
	M 42 (PR-3S)	Z2	572706 R	672,57	
	M 54 (PR-3S)	Z2	572708 R	672,57	
	M 76,1 XL (PR-3S)	Z6 XL ³⁾ / Z7 XL 45 kN ⁴⁾	579101 R	1.161,47	
	M 88,9 G XL (PR-3S)	Z6 XL ³⁾ / Z7 XL 45 kN ⁴⁾	579110 R	1.355,58	
	M 108,0 G XL (PR-3S)	Z6 XL ³⁾ / Z7 XL 45 kN ⁴⁾	579111 R	1.355,58	
	M 15 S (PR-2B)	Z8	574738 R	124,51	
	M 18 S (PR-2B)	Z8	574740 R	124,51	
	M 22 S (PR-2B)	Z8	574742 R	124,51	
M 28 S (PR-2B)	Z8	574744 R	124,51		
M 35 S (PR-2B)	Z8	574746 R	136,96		
Pipelife RADOPRESS	TH 16*		570460	186,32	
	TH 18*		570465	186,32	
	TH 20*		570470	186,32	
	TH 26*		570475	186,32	
	TH 32		570480	186,32	
	TH 40		570485	246,99	
	TH 50 (PZ-S)		572400	645,58	
	TH 63 (PZ-S)		572405	645,58	
	TH 16 S (PR-2B)**	Z8	574782 R	124,51	
	TH 18 S (PR-2B)**	Z8	574786 R	124,51	
	TH 20 S (PR-2B)**	Z8	574788 R	124,51	
	TH 26 S (PR-2B)**	Z8	574794 R	124,51	
	TH 32 S (PR-2B)	Z8	574798 R	136,96	
Pipetec Connect	TH 16*		570460	186,32	
	TH 20*		570470	186,32	
	TH 26*		570475	186,32	
	TH 32		570480	186,32	
	TH 40		570485	246,99	
	TH 50 (PZ-S)		572400	645,58	
	TH 63 (PZ-S)		572405	645,58	
	TH 16 S (PR-2B)**	Z8	574782 R	124,51	
	TH 20 S (PR-2B)**	Z8	574788 R	124,51	
	TH 26 S (PR-2B)**	Z8	574794 R	124,51	
	TH 32 S (PR-2B)	Z8	574798 R	136,96	
	PLASTICA ALFA Multiplex	TH 16*		570460	186,32
		TH 20*		570470	186,32
TH 26*			570475	186,32	
TH 32			570480	186,32	
TH 16 S (PR-2B)**		Z8	574782 R	124,51	
TH 20 S (PR-2B)**		Z8	574788 R	124,51	
TH 26 S (PR-2B)**		Z8	574794 R	124,51	
TH 32 S (PR-2B)		Z8	574798 R	136,96	
PLASTICA ALFA Multiplex Air		TH 16*		570460	186,32
		TH 20*		570470	186,32
		TH 26*		570475	186,32
		TH 32		570480	186,32
		TH 16 S (PR-2B)**	Z8	574782 R	124,51
	TH 20 S (PR-2B)**	Z8	574788 R	124,51	
	TH 26 S (PR-2B)**	Z8	574794 R	124,51	
	TH 32 S (PR-2B)	Z8	574798 R	136,96	
	PLASTICA ALFA Multiplexalfa Gas protek	TH 16*		570460	186,32
		TH 20*		570470	186,32
		TH 26*		570475	186,32
		TH 16 S (PR-2B)**	Z8	574782 R	124,51
		TH 20 S (PR-2B)**	Z8	574788 R	124,51
TH 26 S (PR-2B)**		Z8	574794 R	124,51	
TH 32			570480	186,32	
TH 16 S (PR-2B)**		Z8	574782 R	124,51	
TH 20 S (PR-2B)**		Z8	574788 R	124,51	
TH 26 S (PR-2B)**		Z8	574794 R	124,51	
PLASTICA ALFA Multiplex Plus		TH 16*		570460	186,32
		TH 20*		570470	186,32
		TH 26*		570475	186,32
	TH 32		570480	186,32	
	TH 16 S (PR-2B)**	Z8	574782 R	124,51	
	TH 20 S (PR-2B)**	Z8	574788 R	124,51	
	TH 26 S (PR-2B)**	Z8	574794 R	124,51	
	TH 32 S (PR-2B)	Z8	574798 R	136,96	

REMS tenazas de prensar REMS anillos de prensar

Accesorio para prensadoras radiales REMS (excepto REMS Mini-Press) y prensadoras radiales de otros fabricantes.

Sistema	Tenaza de prensar / anillo de prensa	Accionamiento con tenaza adaptadora	Código	€
PLASTICA ALFA Mulptex Thermo	TH 16*		570460	186,32
	TH 20*		570470	186,32
	TH 26*		570475	186,32
	TH 32		570480	186,32
	TH 16 S (PR-2B)**	Z8	574782 R	124,51
	TH 20 S (PR-2B)**	Z8	574788 R	124,51
	TH 26 S (PR-2B)**	Z8	574794 R	124,51
TH 32 S (PR-2B)	Z8	574798 R	136,96	
PLASTICA ALFA Mulptex Thermo Plus	TH 16*		570460	186,32
	TH 20*		570470	186,32
	TH 26*		570475	186,32
	TH 32		570480	186,32
	TH 16 S (PR-2B)**	Z8	574782 R	124,51
	TH 20 S (PR-2B)**	Z8	574788 R	124,51
	TH 26 S (PR-2B)**	Z8	574794 R	124,51
TH 32 S (PR-2B)	Z8	574798 R	136,96	
PLÁSTICOS FERRO FERROPLAST	U 16*		570765	174,33
	U 20*		570775	174,33
GPF MULT Pressfitting MULTICAPA	U 25*		570780	174,33
	U 32		570785	204,43
PLÁSTICOS FERRO FERROPLAST	U 16*		570765	174,33
	U 20*		570775	174,33
GPF PPSU Pressfitting PEX y MULTICAPA	U 25*		570780	174,33
	U 32		570785	204,43
PLÁSTICOS FERRO FERROPLAST	RFz 16*		571325	194,05
	RFz 20*		571330	194,05
	RFz 25		571335	194,05
	RFz 32		571340	194,05
PLUMBING PLUS EZIPEX Crimp (AUS)	K16/P18*		572600	194,05
	K/20*		572605	194,05
	K/25*		572610	194,05
	K32		572615	194,05
	K1/40		572620	194,05
	K1/50		572625	318,61
	K1/20*		572605	194,05
PLUMBING PLUS EZIPEX Gas (AUS)	K/25*		572610	194,05
	K32		572615	194,05
	K1/40		572620	194,05
	K1/50		572625	318,61
	VAU 15 (OD 12,7 mm)		572687	159,80
	VAU 20 (OD 19,1 mm)		572689	159,80
	VAU 25 (OD 25,4 mm)		572691	159,80
PLUMBING PLUS EZIPEX Solar (AUS)	VAU 32 (OD 31,8 mm)		572693	168,10
	VAU 40 (OD 38,1 mm)		572695	249,07
	VAU 50 (OD 50,8 mm)		572697	441,10
	VAUFz 65 (PR-3B) (OD 63,5 mm)	Z5	572839 R	609,25
	VAUFz 80 (PR-3B) (OD 76,2 mm)	Z5	572840 R	609,25
	VAUFz 100 (PR-3B) (OD 101,6 mm)	Z5	572841 R	645,58
	VAU 15 (OD 12,7 mm)		572687	159,80
	VAU 20 (OD 19,1 mm)		572689	159,80
PLUMBING PLUS EZIPEX Water (AUS)	VAU 25 (OD 25,4 mm)		572691	159,80
	VAU 32 (OD 31,8 mm)		572693	168,10
	VAU 40 (OD 38,1 mm)		572695	249,07
	VAU 50 (OD 50,8 mm)		572697	441,10
	VAUFz 65 (PR-3B) (OD 63,5 mm)	Z5	572839 R	609,25
	VAUFz 80 (PR-3B) (OD 76,2 mm)	Z5	572840 R	609,25
	VAUFz 100 (PR-3B) (OD 101,6 mm)	Z5	572841 R	645,58
	VAU 15 S (PR-2B) (OD 12,7 mm)	Z8	574804 R	124,51
VAU 20 S (PR-2B)** (OD 19,1 mm)	Z8	574806 R	124,51	
VAU 25 S (PR-2B)** (OD 25,4 mm)	Z8	574808 R	136,96	
POLYPIPE	TH 10*		570467	186,32
	TH 15*		570457	186,32
POLYSURE	TH 22*		570472	186,32
	TH 28		570477	186,32

Sistema	Tenaza de prensar / anillo de prensa	Accionamiento con tenaza adaptadora	Código	€
POLYSAN Handelsoges.	M 15		570110	154,61
	M 18		570120	154,61
m.b.H. & Co KG (Krems/Öster- reich)	M 22		570130	154,61
	M 28		570140	154,61
	M 35		570150	154,61
	M 42 (PR-3S)	Z2	572706 R	672,57
POLYSAN- C-Stahl-Press- System M	M 54 (PR-3S)	Z2	572708 R	672,57
	M 76,1 XL (PR-3S)	Z6 XL ³⁾ / Z7 XL 45 kN ⁴⁾	579101 R	1.161,47
	M 88,9 G XL (PR-3S)	Z6 XL ³⁾ / Z7 XL 45 kN ⁴⁾	579110 R	1.355,58
	M 108,0 G XL (PR-3S)	Z6 XL ³⁾ / Z7 XL 45 kN ⁴⁾	579111 R	1.355,58
	M 15 S (PR-2B)	Z8	574738 R	124,51
	M 18 S (PR-2B)	Z8	574740 R	124,51
	M 22 S (PR-2B)	Z8	574742 R	124,51
	M 28 S (PR-2B)	Z8	574744 R	124,51
M 35 S (PR-2B)	Z8	574746 R	136,96	
POLYSAN Handelsoges.	M 15		570110	154,61
	M 18		570120	154,61
m.b.H. & Co KG (Krems/Öster- reich)	M 22		570130	154,61
	M 28		570140	154,61
	M 35		570150	154,61
	M 42 (PR-3S)	Z2	572706 R	672,57
Edelstahl Press-System 1.4520	M 54 (PR-3S)	Z2	572708 R	672,57
	M 76,1 XL (PR-3S)	Z6 XL ³⁾ / Z7 XL 45 kN ⁴⁾	579101 R	1.161,47
	M 88,9 G XL (PR-3S)	Z6 XL ³⁾ / Z7 XL 45 kN ⁴⁾	579110 R	1.355,58
	M 108,0 G XL (PR-3S)	Z6 XL ³⁾ / Z7 XL 45 kN ⁴⁾	579111 R	1.355,58
	M 15 S (PR-2B)	Z8	574738 R	124,51
	M 18 S (PR-2B)	Z8	574740 R	124,51
	M 22 S (PR-2B)	Z8	574742 R	124,51
	M 28 S (PR-2B)	Z8	574744 R	124,51
M 35 S (PR-2B)	Z8	574746 R	136,96	
POLYSAN Handelsoges.	M 15		570110	154,61
	M 18		570120	154,61
m.b.H. & Co KG (Krems/Öster- reich)	M 22		570130	154,61
	M 28		570140	154,61
	M 35		570150	154,61
	M 42 (PR-3S)	Z2	572706 R	672,57
Edelstahl Press-System Gas	M 54 (PR-3S)	Z2	572708 R	672,57
	M 76,1 XL (PR-3S)	Z7 XL 45 kN ⁴⁾	579101 R	1.161,47
	M 88,9 G XL (PR-3S) ⁷⁾	Z7 XL 45 kN ⁴⁾	579110 R	1.355,58
	M 108,0 G XL (PR-3S) ⁷⁾	Z7 XL 45 kN ⁴⁾	579111 R	1.355,58
	M 15 S (PR-2B)	Z8	574738 R	124,51
	M 18 S (PR-2B)	Z8	574740 R	124,51
	M 22 S (PR-2B)	Z8	574742 R	124,51
	M 28 S (PR-2B)	Z8	574744 R	124,51
M 35 S (PR-2B)	Z8	574746 R	136,96	
POLYSAN Handelsoges.	M 15		570110	154,61
	M 18		570120	154,61
m.b.H. & Co KG (Krems/Öster- reich)	M 22		570130	154,61
	M 28		570140	154,61
	M 35		570150	154,61
	M 42 (PR-3S)	Z2	572706 R	672,57
Edelstahl Press-System Wasser	M 54 (PR-3S)	Z2	572708 R	672,57
	M 76,1 XL (PR-3S)	Z6 XL ³⁾ / Z7 XL 45 kN ⁴⁾	579101 R	1.161,47
	M 88,9 G XL (PR-3S)	Z6 XL ³⁾ / Z7 XL 45 kN ⁴⁾	579110 R	1.355,58
	M 108,0 G XL (PR-3S)	Z6 XL ³⁾ / Z7 XL 45 kN ⁴⁾	579111 R	1.355,58
	M 15 S (PR-2B)	Z8	574738 R	124,51
	M 18 S (PR-2B)	Z8	574740 R	124,51
	M 22 S (PR-2B)	Z8	574742 R	124,51
	M 28 S (PR-2B)	Z8	574744 R	124,51
M 35 S (PR-2B)	Z8	574746 R	136,96	
POLYSAN Handelsoges.	TH 14*		570455	186,32
	TH 16*		570460	186,32
m.b.H. & Co KG (Krems/Öster- reich)	TH 17*		570462	186,32
	TH 18*		570465	186,32
	TH 20*		570470	186,32
	TH 22*		570475	186,32
POLYSAN- Press-System	TH 26*		570480	186,32
	TH 40		570485	246,99
	TH 50 (PZ-S)		572400	645,58
	TH 63 (PZ-S)		572405	645,58
	THz 75 (PR-3B)	Z4	572829 R	609,25
	TH 14 S (PR-2B)**	Z8	574778 R	124,51
	TH 16 S (PR-2B)**	Z8	574782 R	124,51
	TH 17 S (PR-2B)**	Z8	574784 R	124,51
	TH 18 S (PR-2B)**	Z8	574786 R	124,51
	TH 20 S (PR-2B)**	Z8	574788 R	124,51
	TH 26 S (PR-2B)**	Z8	574794 R	124,51
	TH 32 S (PR-2B)	Z8	574798 R	136,96

Sistemas de pressfitting para gas, sólo pueden ser prensados con las tenazas de prensar/anillos de prensar marcadas en amarillo en la tabla.

Debe observarse la normativa nacional. Lea y respete las instrucciones de uso y montaje proporcionadas por los proveedores/fabricantes del sistema.

* También se puede accionar con la prensadora radial manual REMS Eco-Press, consulte la página 185. Debe observarse la normativa nacional.

** También se puede accionar con la prensadora radial manual REMS Eco-Press utilizando la tenaza adaptadora Z8, consulte la página 185. Debe observarse la normativa nacional.

¹⁾ Emplear únicamente para tenazas a partir de la identificación "108" (1er trimestre de 2008), "208" (2do trimestre de 2008) etc.. Todas las mordazas de prensar están marcadas con está indicación.

²⁾ No estan autorizadas prensadoras manuales radiales para hacer uniones prensadas en este sistema de pressfitting.

³⁾ Accionamiento a través de REMS Power-Press XL ACC, consulte la página 188.

⁴⁾ Accionamiento a través de REMS Akku-Press XL 45 kN 22V ACC, consulte la página 196.

⁵⁾ Para insertar cunas de prensar adecuadas.

⁶⁾ Los sistemas de prensar de fundición roja (Sanpress XL) se deben prensar con anillos de prensar con perfil de prensado VR, los sistemas de prensar de cobre (Profipress XL, Profipress G XL), acero C (Prestabo XL) y acero inoxidable (Sanpress Inox XL, Sanpress Inox G XL) se deben prensar con anillos de prensar con perfil de prensado VF.

⁷⁾ Para instalaciones de gas se deben utilizar únicamente anillos de prensar con el marcado "M 88,9 G" o "M 108 G" en los 3 segmentos de prensar.

⁸⁾ Para realizar uniones prensadas a una presión de servicio de \leq PN 10.

⁹⁾ Para tubos según la norma técnica EN. Respete las instrucciones de uso proporcionadas por los proveedores/fabricantes del sistema.

¹⁰⁾ Para tubos según la norma técnica ASTM. Respete las instrucciones de uso proporcionadas por los proveedores/fabricantes del sistema.

¹¹⁾ Para instalaciones de gas, se deben usar únicamente tenazas de prensar que tengan la marca "VMP 1/2" G" en las mordazas.

¹²⁾ Designación anterior: tenaza de prensar C 26

Homologaciones de las REMS herramientas de prensar para los sistemas de pressfitting: Estado 27.10.2023. El estado actual correspondiente se puede encontrar en Internet: www.rems.de > Downloads > Catálogos de producto > Catálogo REMS. Tenazas adaptadoras, consulte la página 238. Tenazas de prensar para otros sistemas de Pressfitting sobre demanda.

REMS tenazas de prensar
REMS anillos de prensar

Accesorio para prensadoras radiales REMS (excepto REMS Mini-Press) y prensadoras radiales de otros fabricantes.

Sistema	Tenaza de prensar / anillo de prensa	Accionamiento con tenaza adaptadora	Código	€	Sistema	Tenaza de prensar / anillo de prensa	Accionamiento con tenaza adaptadora	Código	€	
POLYSAN Handelsges. m.b.H. & Co KG (Krems/Osterreich)	TH 14*		570455	186,32	Raccorderie Metalliche inoxPRES ¹⁾	M 15		570110	154,61	
	TH 16*		570460	186,32		M 18		570120	154,61	
	TH 17*		570462	186,32		M 22		570130	154,61	
	TH 18*		570465	186,32		M 28		570140	154,61	
	TH 20*		570470	186,32		M 35		570150	154,61	
	POLYSAN-Hencco-Press-System	TH 26*		570475		186,32	M 42 (PR-3S)	Z2	572706 R	672,57
		HE 32		571900		223,12	M 54 (PR-3S)	Z2	572708 R	672,57
		HEz 40		571904		323,80	M 76,1 XL (PR-3S) ⁸⁾	Z7 XL 45 kN ⁴⁾	579101 R	1.161,47
		TH 14 S (PR-2B)**	Z8	574778 R		124,51	M 88,9 G XL (PR-3S) ⁸⁾	Z7 XL 45 kN ⁴⁾	579110 R	1.355,58
		TH 16 S (PR-2B)**	Z8	574782 R		124,51	M 108,0 G XL (PR-3S) ⁸⁾	Z7 XL 45 kN ⁴⁾	579111 R	1.355,58
		TH 17 S (PR-2B)**	Z8	574784 R		124,51	M 15 S (PR-2B)	Z8	574738 R	124,51
		TH 18 S (PR-2B)**	Z8	574786 R		124,51	M 18 S (PR-2B)	Z8	574740 R	124,51
	POLYSAN (España) „Rainbow“	TH 20 S (PR-2B)**	Z8	574788 R		124,51	M 22 S (PR-2B)	Z8	574742 R	124,51
		TH 26 S (PR-2B)**	Z8	574794 R		124,51	M 28 S (PR-2B)	Z8	574744 R	124,51
U 16*			570765	174,33	M 35 S (PR-2B)	Z8	574746 R	136,96		
U 18*			570770	174,33	Raccorderie Metalliche MARINEPRES ¹⁾	M 15		570110	154,61	
U 20*			570775	174,33		M 18		570120	154,61	
U 25*			570780	174,33		M 22		570130	154,61	
U 32			570785	204,43		M 28		570140	154,61	
U 40			570790	249,07		M 35		570150	154,61	
U 50			570795	298,89		M 42 (PR-3S)	Z2	572706 R	672,57	
U 63 (PR-3B)		Z4	572837 R	733,81		M 54 (PR-3S)	Z2	572708 R	672,57	
U 63 (PZ-S)			572365	645,58		M 76,1 XL (PR-3S) ⁸⁾	Z7 XL 45 kN ⁴⁾	579101 R	1.161,47	
Prandelli Mulyrama Pf		H 14*		570310		168,10	M 88,9 G XL (PR-3S) ⁸⁾	Z7 XL 45 kN ⁴⁾	579110 R	1.355,58
		H 16*		570320		168,10	M 108,0 G XL (PR-3S) ⁸⁾	Z7 XL 45 kN ⁴⁾	579111 R	1.355,58
		H 18*		570340		168,10	M 15 S (PR-2B)	Z8	574738 R	124,51
		H 20*		570350	168,10	M 18 S (PR-2B)	Z8	574740 R	124,51	
		H 26*		570370	168,10	M 22 S (PR-2B)	Z8	574742 R	124,51	
		H 32		570380	168,10	M 28 S (PR-2B)	Z8	574744 R	124,51	
	U 40		570790	249,07	M 35 S (PR-2B)	Z8	574746 R	136,96		
	U 50		570795	298,89	Raccorderie Metalliche steelPRES ¹⁾	M 15		570110	154,61	
	U 63 (PR-3B)	Z4	572837 R	733,81		M 18		570120	154,61	
	Prandelli Mulyrama Pfm	H 16*		570320		168,10	M 22		570130	154,61
H 18*			570340	168,10		M 28		570140	154,61	
H 20*			570350	168,10		M 35		570150	154,61	
H 26*			570370	168,10		M 42 (PR-3S)	Z2	572706 R	672,57	
H 32			570380	168,10		M 54 (PR-3S)	Z2	572708 R	672,57	
TH 16*			570460	186,32		M 76,1 XL (PR-3S) ⁸⁾	Z7 XL 45 kN ⁴⁾	579101 R	1.161,47	
TH 18*			570465	186,32		M 88,9 G XL (PR-3S) ⁸⁾	Z7 XL 45 kN ⁴⁾	579110 R	1.355,58	
TH 20*			570470	186,32		M 108,0 G XL (PR-3S) ⁸⁾	Z7 XL 45 kN ⁴⁾	579111 R	1.355,58	
TH 26*			570475	186,32	M 15 S (PR-2B)	Z8	574738 R	124,51		
TH 32			570480	186,32	M 18 S (PR-2B)	Z8	574740 R	124,51		
TH 40			570485	246,99	M 22 S (PR-2B)	Z8	574742 R	124,51		
TH 50 (PZ-S)			572400	645,58	M 28 S (PR-2B)	Z8	574744 R	124,51		
TH 16 S (PR-2B)**		Z8	574782 R	124,51	M 35 S (PR-2B)	Z8	574746 R	136,96		
TH 18 S (PR-2B)**		Z8	574786 R	124,51	RBM Tita-fix	B 14*		570845	203,40	
TH 20 S (PR-2B)**	Z8	574788 R	124,51	B 16*			570850	203,40		
TH 26 S (PR-2B)**	Z8	574794 R	124,51	B 18*			570855	203,40		
TH 32 S (PR-2B)	Z8	574798 R	136,96	B 20*			570860	203,40		
U 16*		570765	174,33	B 26			570870	224,16		
U 18*		570770	174,33	F 16*			570717	177,45		
U 20*		570775	174,33	F 18*			570720	177,45		
U 40		570790	249,07	F 20*			570727	177,45		
U 50		570795	298,89	F 16 S (PR-2B)**		Z8	574728 R	124,51		
U 63 (PR-3B)	Z4	572837 R	733,81	F 20 S (PR-2B)**		Z8	574730 R	124,51		
PURMO Cleverfit Radial	F 16*		570717	177,45		H 14*		570310	168,10	
	F 20*		570727	177,45		H 16*		570320	168,10	
	F 26*		570730	191,98		H 18*		570340	168,10	
	F 32		570735	191,98	H 20*		570350	168,10		
	F 16 S (PR-2B)**	Z8	574728 R	124,51	H 26*		570370	168,10		
	F 20 S (PR-2B)**	Z8	574730 R	124,51	H 32		570380	168,10		
	F 26 S (PR-2B)**	Z8	574732 R	124,51	TH 14*		570455	186,32		
	F 32 S (PR-2B)	Z8	574734 R	136,96	TH 16*		570460	186,32		
	H 16*		570320	168,10	TH 18*		570465	186,32		
	H 20*		570350	168,10	TH 20*		570470	186,32		
	H 26*		570370	168,10	TH 26*		570475	186,32		
	H 32		570380	168,10	TH 32		570480	186,32		
	TH 14*		570455	186,32	TH 40		570485	246,99		
	TH 16*		570460	186,32	TH 50 (PZ-S)		572400	645,58		
TH 17*		570462	186,32	TH 63 (PZ-S)		572405	645,58			
TH 20*		570470	186,32	TH 16 S (PR-2B)**	Z8	574782 R	124,51			
TH 26*		570475	186,32	TH 20 S (PR-2B)**	Z8	574788 R	124,51			
TH 32		570480	186,32	TH 26 S (PR-2B)**	Z8	574794 R	124,51			
TH 40		570485	246,99	TH 32 S (PR-2B)	Z8	574798 R	136,96			
TH 50 (PZ-S)		572400	645,58	U 14*		570760	174,33			
TH 63 (PZ-S)		572405	645,58	U 16*		570765	174,33			
TH 14 S (PR-2B)**	Z8	574778 R	124,51	U 18*		570770	174,33			
TH 16 S (PR-2B)**	Z8	574782 R	124,51	U 20*		570775	174,33			
TH 17 S (PR-2B)**	Z8	574784 R	124,51	RBM Tita-gas	TH 16*		570460	186,32		
TH 20 S (PR-2B)**	Z8	574788 R	124,51		TH 20*		570470	186,32		
TH 26 S (PR-2B)**	Z8	574794 R	124,51		TH 26*		570475	186,32		
TH 32 S (PR-2B)	Z8	574798 R	136,96		TH 32		570480	186,32		
U 16*		570765	174,33		TH 16 S (PR-2B)**	Z8	574782 R	124,51		
U 20*		570775	174,33		TH 20 S (PR-2B)**	Z8	574788 R	124,51		
U 32		570785	204,43		TH 26 S (PR-2B)**	Z8	574794 R	124,51		
VP 16*		570910	185,75		TH 32 S (PR-2B)	Z8	574798 R	136,96		
VP 20*		570915	185,75		Redi Nicol Fluxo	TH 14*		570455	186,32	
VP 25		570920	185,75			TH 16*		570460	186,32	
Raccorderie Metalliche aesPRES ¹⁾	M 15		570110	154,61		TH 18*		570465	186,32	
	M 18		570120	154,61		TH 20*		570470	186,32	
	M 22		570130	154,61		TH 26*		570475	186,32	
	M 28		570140	154,61		TH 32		570480	186,32	
	M 35		570150	154,61		TH 16 S (PR-2B)**	Z8	574782 R	124,51	
	M 42 (PR-3S)	Z2	572706 R	672,57		TH 20 S (PR-2B)**	Z8	574788 R	124,51	
	M 54 (PR-3S)	Z2	572708 R	672,57		TH 26 S (PR-2B)**	Z8	574794 R	124,51	
	M 15 S (PR-2B)	Z8	574738 R	124,51		TH 32 S (PR-2B)	Z8	574798 R	136,96	
	M 18 S (PR-2B)	Z8	574740 R	124,51	Redi Nicol Fluxo Gas	TH 16*		570460	186,32	
	M 22 S (PR-2B)	Z8	574742 R	124,51		TH 20*		570470	186,32	
	M 28 S (PR-2B)	Z8	574744 R	124,51		TH 26*		570475	186,32	
	M 35 S (PR-2B)	Z8	574746 R	136,96		TH 16 S (PR-2B)**	Z8	574782 R	124,51	
						TH 20 S (PR-2B)**	Z8	574788 R	124,51	
						TH 26 S (PR-2B)**	Z8	574794 R	124,51	
				TH 32 S (PR-2B)**		Z8	574798 R	124,51		
				TH 40			570485	246,99		
				TH 50 (PZ-S)			572400	645,58		
				TH 63 (PZ-S)			572405	645,58		
				Hz 75 (PR-3B)	Z4	572829 R	609,25			
				TH 16 S (PR-2B)**	Z8	574782 R	124,51			
				TH 20 S (PR-2B)**	Z8	574788 R	124,51			
				TH 26 S (PR-2B)**	Z8	574794 R	124,51			
				TH 32 S (PR-2B)**	Z8	574798 R	136,96			

REMS tenazas de prensar REMS anillos de prensar

Accesorio para prensadoras radiales REMS (excepto REMS Mini-Press) y prensadoras radiales de otros fabricantes.

Sistema	Tenaza de prensar / anillo de prensa	Accionamiento con tenaza adaptadora	Código	€	Sistema	Tenaza de prensar / anillo de prensa	Accionamiento con tenaza adaptadora	Código	€
RIFENG U PRESS FITTING (F5)	U 14*		570760	174,33	TURBO INOX GAS	M 15		570110	154,61
	U 16*		570765	174,33		M 18		570120	154,61
	U 18*		570770	174,33		M 22		570130	154,61
	U 20*		570775	174,33		M 28		570140	154,61
	U 25*		570780	174,33		M 35		570150	154,61
	U 32		570785	204,43		M 42 (PR-3S)	Z2	572706 R	672,57
	U 40		570790	249,07		M 54 (PR-3S)	Z2	572708 R	672,57
	U 50		570795	298,89		M 15 S (PR-2B)	Z8	574738 R	124,51
	U 63 (PZ-S)		572365	645,58		M 18 S (PR-2B)	Z8	574740 R	124,51
	U 63 (PR-3B)	Z4	572837 R	733,81		M 22 S (PR-2B)	Z8	574742 R	124,51
	U 75 (PR-3B)	Z4	572828 R	645,58		M 28 S (PR-2B)	Z8	574744 R	124,51
						M 35 S (PR-2B)	Z8	574746 R	136,96
	RIFENG TH PRESS FITTING (F9)	TH 16*		570460		186,32	Rubinetterie	M 15	
TH 20*			570470	186,32	Bresciane	M 18		570120	154,61
TH 25*			570495	186,32	Bonomi	M 22		570130	154,61
TH 26*			570475	186,32	TURBO STEEL	M 28		570140	154,61
TH 32			570480	186,32	M 35		570150	154,61	
TH 40			570485	246,99	M 42 (PR-3S)	Z2	572706 R	672,57	
TH 50 (PZ-S)			572400	645,58	M 54 (PR-3S)	Z2	572708 R	672,57	
TH 63 (PZ-S)			572405	645,58	M 76,1 XL (PR-3S)	Z6 XL ³⁾ / Z7 XL 45 kN ⁴⁾	579101 R	1.161,47	
					M 88,9 G XL (PR-3S)	Z6 XL ³⁾ / Z7 XL 45 kN ⁴⁾	579110 R	1.355,58	
					M 108,0 G XL (PR-3S)	Z6 XL ³⁾ / Z7 XL 45 kN ⁴⁾	579111 R	1.355,58	
RIQUIER A SERTIR	Rfz 12*		571320	194,05	M 15 S (PR-2B)	Z8	574738 R	124,51	
	Rfz 16*		571325	194,05	M 18 S (PR-2B)	Z8	574740 R	124,51	
	Rfz 20*		571330	194,05	M 22 S (PR-2B)	Z8	574742 R	124,51	
	Rfz 25		571335	194,05	M 28 S (PR-2B)	Z8	574744 R	124,51	
					M 35 S (PR-2B)	Z8	574746 R	136,96	
					Rubinetterie	B 14*		570845	203,40
					Bresciane	B 16*		570850	203,40
					Bonomi	B 18*		570855	203,40
					TURBO PRESS	B 20*		570860	203,40
						B 26		570870	224,16
					B 32		570880	224,16	
RIQUIER Système multicouche	TH 16*		570460	186,32		H 14*		570310	168,10
	TH 20*		570470	186,32		H 16*		570320	168,10
	TH 26*		570475	186,32		H 18*		570340	168,10
	TH 32		570480	186,32		H 20*		570350	168,10
	TH 40		570485	246,99		H 26*		570370	168,10
	TH 50 (PZ-S)		572400	645,58		H 32		570380	168,10
	TH 63 (PZ-S)		572405	645,58		TH 14*		570455	186,32
	TH 16 S (PR-2B)**	Z8	574782 R	124,51		TH 16*		570460	186,32
	TH 20 S (PR-2B)**	Z8	574788 R	124,51		TH 18*		570465	186,32
	TH 26 S (PR-2B)**	Z8	574794 R	124,51		TH 20*		570470	186,32
	TH 32 S (PR-2B)	Z8	574798 R	136,96		TH 26*		570475	186,32
	U 16*		570765	174,33		TH 32		570480	186,32
	U 20*		570775	174,33		TH 40		570485	246,99
	U 32		570785	204,43		TH 50 (PZ-S)		572400	645,58
	U 40		570790	249,07		TH 63 (PZ-S)		572405	645,58
	U 50		570795	298,89		TH 16 S (PR-2B)**	Z8	574782 R	124,51
						TH 20 S (PR-2B)**	Z8	574788 R	124,51
						TH 26 S (PR-2B)**	Z8	574794 R	124,51
					TH 32 S (PR-2B)	Z8	574798 R	136,96	
Roth PressCheck	RN 14*		572672	174,33		U 14*		570760	174,33
	RN 16		572670	174,33		U 16*		570765	174,33
	RN 17*		572674	174,33		U 18*		570770	174,33
	RN 20*		572676	174,33		U 20*		570775	174,33
	RN 25/26		572678	174,33		U 26* ¹⁾		570750	204,43
	RN 32		572680	204,43		U 32		570785	204,43
	RN 40 (PR-3S)	Z2	572714 R	672,57	Rubinetterie	TH 16*		570460	186,32
	RN 50 (PR-3S)	Z2	572716 R	672,57	Bresciane	TH 20*		570470	186,32
	RNz 63 (PR-3B)	Z4	572836 R	733,81	Bonomi	TH 26*		570475	186,32
					TURBO PRESS	TH 32		570480	186,32
						TH 16 S (PR-2B)**	Z8	574782 R	124,51
						TH 20 S (PR-2B)**	Z8	574788 R	124,51
					TH 26 S (PR-2B)**	Z8	574794 R	124,51	
					TH 32 S (PR-2B)	Z8	574798 R	136,96	
Rubinetteria Bresciane Bonomi TURBO CuNi	M 15		570110	154,61		U 14*		570760	174,33
	M 18		570120	154,61		U 16*		570765	174,33
	M 22		570130	154,61		U 18*		570770	174,33
	M 28		570140	154,61		U 20*		570775	174,33
	M 35		570150	154,61		U 26* ¹⁾		570750	204,43
	M 42 (PR-3S)	Z2	572706 R	672,57		U 32		570785	204,43
	M 54 (PR-3S)	Z2	572708 R	672,57	Rubinetterie	TH 16*		570460	186,32
	M 76,1 XL (PR-3S)	Z6 XL ³⁾ / Z7 XL 45 kN ⁴⁾	579101 R	1.161,47	Bresciane	TH 20*		570470	186,32
	M 88,9 G XL (PR-3S)	Z6 XL ³⁾ / Z7 XL 45 kN ⁴⁾	579110 R	1.355,58	Bonomi	TH 26*		570475	186,32
	M 108,0 G XL (PR-3S)	Z6 XL ³⁾ / Z7 XL 45 kN ⁴⁾	579111 R	1.355,58	TURBO PRESS	TH 32		570480	186,32
	M 15 S (PR-2B)	Z8	574738 R	124,51	GAS	TH 16 S (PR-2B)**	Z8	574782 R	124,51
	M 18 S (PR-2B)	Z8	574740 R	124,51		TH 20 S (PR-2B)**	Z8	574788 R	124,51
	M 22 S (PR-2B)	Z8	574742 R	124,51		TH 26 S (PR-2B)**	Z8	574794 R	124,51
	M 28 S (PR-2B)	Z8	574744 R	124,51		TH 32 S (PR-2B)	Z8	574798 R	136,96
	M 35 S (PR-2B)	Z8	574746 R	136,96					

Sistemas de pressfitting para gas, sólo pueden ser prensados con las tenazas de prensar/anillos de prensar marcadas en amarillo en la tabla.

Debe observarse la normativa nacional. Lea y respete las instrucciones de uso y montaje proporcionadas por los proveedores/fabricantes del sistema.

- * También se puede accionar con la prensadora radial manual REMS Eco-Press, consulte la página 185. Debe observarse la normativa nacional.
- ** También se puede accionar con la prensadora radial manual REMS Eco-Press utilizando la tenaza adaptadora Z8, consulte la página 185. Debe observarse la normativa nacional.
- ¹⁾ Emplear únicamente para tenazas a partir de la identificación "108" (1er trimestre de 2008), "208" (2do trimestre de 2008) etc.. Todas las mordazas de prensar están marcadas con esta indicación.
- ²⁾ No estan autorizadas prensadoras manuales radiales para hacer uniones prensadas en este sistema de pressfitting.
- ³⁾ Accionamiento a través de REMS Power-Press XL ACC, consulte la página 188.
- ⁴⁾ Accionamiento a través de REMS Akku-Press XL 45 kN 22V ACC, consulte la página 196.
- ⁵⁾ Para insertar cunas de prensar adecuadas.
- ⁶⁾ Los sistemas de prensar de fundición roja (Sanpress XL) se deben prensar con anillos de prensar con perfil de prensado VR, los sistemas de prensar de cobre (Profipress XL, Profipress G XL), acero C (Prestabo XL) y acero inoxidable (Sanpress Inox XL, Sanpress Inox G XL) se deben prensar con anillos de prensar con perfil de prensado VF.
- ⁷⁾ Para instalaciones de gas se deben utilizar únicamente anillos de prensar con el marcado "M 88,9 G" o "M 108 G" en los 3 segmentos de prensar.
- ⁸⁾ Para realizar uniones prensadas a una presión de servicio de ≤ PN 10.
- ⁹⁾ Para tubos según la norma técnica EN. Respete las instrucciones de uso proporcionadas por los proveedores/fabricantes del sistema.
- ¹⁰⁾ Para tubos según la norma técnica ASTM. Respete las instrucciones de uso proporcionadas por los proveedores/fabricantes del sistema.
- ¹¹⁾ Para instalaciones de gas, se deben usar únicamente tenazas de prensar que tengan la marca "VMP 1/2" G" en las mordazas.
- ¹²⁾ Designación anterior: tenaza de prensar C 26

Homologaciones de las REMS herramientas de prensar para los sistemas de pressfitting: Estado 27.10.2023. El estado actual correspondiente se puede encontrar en Internet: www.rems.de > Downloads > Catálogos de producto > Catálogo REMS. Tenazas adaptadoras, consulte la página 238. Tenazas de prensar para otros sistemas de Pressfitting sobre demanda.

REMS tenazas de prensar REMS anillos de prensar

Accesorio para prensadoras radiales REMS (excepto REMS Mini-Press) y prensadoras radiales de otros fabricantes.

Sistema	Tenaza de prensar / anillo de prensa	Accionamiento con tenaza adaptadora	Código	€		
S						
SA.MI PLASTIC	TH 14*		570455	186,32		
	TH 16*		570460	186,32		
	TH 18*		570465	186,32		
	TH 20*		570470	186,32		
	TH 26*		570475	186,32		
	TH 32		570480	186,32		
	TH 40		570485	246,99		
	TH 50 (PZ-S)		572400	645,58		
	TH 63 (PZ-S)		572405	645,58		
	TH 14 S (PR-2B)**	Z8	574778 R	124,51		
	TH 16 S (PR-2B)**	Z8	574782 R	124,51		
	TH 18 S (PR-2B)**	Z8	574786 R	124,51		
	TH 20 S (PR-2B)**	Z8	574788 R	124,51		
	TH 26 S (PR-2B)**	Z8	574794 R	124,51		
	TH 32 S (PR-2B)**	Z8	574798 R	136,96		
	SA.MI PLASTIC Multistrato Gas	TH 16*		570460	186,32	
		TH 20*		570470	186,32	
		TH 26*		570475	186,32	
		TH 32		570480	186,32	
		TH 16 S (PR-2B)**	Z8	574782 R	124,51	
		TH 20 S (PR-2B)**	Z8	574788 R	124,51	
		TH 26 S (PR-2B)**	Z8	574794 R	124,51	
		TH 32 S (PR-2B)**	Z8	574798 R	136,96	
		SANHA 3fit-Press Pb-free Serie 25000	B 16*		570850	203,40
			B 20*		570860	203,40
B 26				570870	224,16	
B 32				570880	224,16	
F 16*				570717	177,45	
F 20*				570727	177,45	
F 26*				570730	191,98	
F 32				570735	191,98	
Fz 40				570742	205,47	
Fz 50			570747	311,35		
F 63 (PZ-S)			572385	645,58		
F 16 S (PR-2B)**	Z8		574728 R	124,51		
F 20 S (PR-2B)**	Z8		574730 R	124,51		
F 26 S (PR-2B)**	Z8		574732 R	124,51		
F 32 S (PR-2B)**	Z8		574734 R	136,96		
H 16*			570320	168,10		
H 20*			570350	168,10		
H 26*			570370	168,10		
H 32			570380	168,10		
H 40 (PZ-4G)			570390	565,67		
TH 16*			570460	186,32		
TH 20*			570470	186,32		
TH 26*			570475	186,32		
TH 32			570480	186,32		
TH 40			570485	246,99		
TH 50 (PZ-S)			572400	645,58		
TH 63 (PZ-S)			572405	645,58		
TH 16 S (PR-2B)**	Z8		574782 R	124,51		
TH 20 S (PR-2B)**	Z8		574788 R	124,51		
TH 26 S (PR-2B)**	Z8		574794 R	124,51		
TH 32 S (PR-2B)**	Z8		574798 R	136,96		
U 16*			570765	174,33		
U 20*			570775	174,33		
U 26* ¹²⁾			570750	204,43		
U 32			570785	204,43		
U 40			570790	249,07		
U 50			570795	298,89		
U 63 (PR-3B)	Z4		572837 R	733,81		
U 63 (PZ-S)			572365	645,58		
SANHA 3fit-Press PPSU Serie 35000	B 16*			570850	203,40	
	B 20*		570860	203,40		
	B 26		570870	224,16		
	B 32		570880	224,16		
	F 16*		570717	177,45		
	F 20*		570727	177,45		
	F 26*		570730	191,98		
	F 32		570735	191,98		
	F 16 S (PR-2B)**	Z8	574728 R	124,51		
	F 20 S (PR-2B)**	Z8	574730 R	124,51		
	F 26 S (PR-2B)**	Z8	574732 R	124,51		
	F 32 S (PR-2B)**	Z8	574734 R	136,96		
	H 16*		570320	168,10		
	H 20*		570350	168,10		
	H 26*		570370	168,10		
	H 32		570380	168,10		
	TH 16*		570460	186,32		
	TH 20*		570470	186,32		
	TH 26*		570475	186,32		
	TH 32		570480	186,32		
	TH 40		570485	246,99		
	TH 50 (PZ-S)		572400	645,58		
	TH 63 (PZ-S)		572405	645,58		
	TH 16 S (PR-2B)**	Z8	574782 R	124,51		
	TH 20 S (PR-2B)**	Z8	574788 R	124,51		
	TH 26 S (PR-2B)**	Z8	574794 R	124,51		
	TH 32 S (PR-2B)**	Z8	574798 R	136,96		
	U 16*		570765	174,33		
	U 20*		570775	174,33		
	U 26* ¹²⁾		570750	204,43		
	U 32		570785	204,43		
	SANHA Heavy Steel Press	VMP ½" G (ØD 21,3 mm)		571766 R	214,81	
		VMPz ¾" (ØD 26,9 mm)		571764	214,81	
		VMPz 1" (ØD 33,7 mm)		571767	214,81	
		VMPz 1¼" (PZ-S) (ØD 42,4 mm)		572413	704,75	
		VMPz 1½" (PR-3B) (ØD 48,3 mm)	Z5	572844 R	479,50	
		VMPz 2" (PR-3B) (ØD 60,3 mm)	Z5	572845 R	479,50	
		SANHA Heavy Steel Press Gas ⁹⁾	VMP ½" G (ØD 21,3 mm) ¹¹⁾		571766 R	214,81
			VMPz ¾" (ØD 26,9 mm)		571764	214,81
			VMPz 1" (ØD 33,7 mm)		571767	214,81
VMPz 1¼" (PZ-S) (ØD 42,4 mm)				572413	704,75	
VMPz 1½" (PR-3B) (ØD 48,3 mm)	Z5		572844 R	479,50		
VMPz 2" (PR-3B) (ØD 60,3 mm)	Z5		572845 R	479,50		

Sistema	Tenaza de prensar / anillo de prensa	Accionamiento con tenaza adaptadora	Código	€	
SANHA-NiroSan Gas Presssystem Serie 17000	SA 15		570935	185,75	
	SA 18		570940	185,75	
	SA 22		570945	185,75	
	SA 28		570950	185,75	
	SA 35		570955	185,75	
	M 15		570110	154,61	
	M 18		570120	154,61	
	M 22		570130	154,61	
	M 28		570140	154,61	
	M 35		570150	154,61	
	M 42 (PR-3S)	Z2	572706 R	672,57	
	M 54 (PR-3S)	Z2	572708 R	672,57	
	M 76,1 XL (PR-3S)	Z7 XL 45 kN ⁴⁾	579101 R	1.161,47	
	M 88,9 G XL (PR-3S) ⁷⁾	Z7 XL 45 kN ⁴⁾	579110 R	1.355,58	
	M 108,0 G XL (PR-3S) ⁷⁾	Z7 XL 45 kN ⁴⁾	579111 R	1.355,58	
	M 15 S (PR-2B)	Z8	574738 R	124,51	
	M 18 S (PR-2B)	Z8	574740 R	124,51	
	M 22 S (PR-2B)	Z8	574742 R	124,51	
	M 28 S (PR-2B)	Z8	574744 R	124,51	
	M 35 S (PR-2B)	Z8	574746 R	136,96	
	V 15		570115	154,61	
	V 18		570125	154,61	
	V 22		570135	154,61	
	V 28		570145	154,61	
	V 35		570155	154,61	
	V 42		570165	360,13	
	V 42 (PR-2B)	Z2	572850 R	322,77	
	V 54		570175	370,51	
	V 54 (PR-2B)	Z2	572851 R	348,72	
	V 15 S (PR-2B)	Z8	574752 R	124,51	
	V 18 S (PR-2B)	Z8	574756 R	124,51	
	V 22 S (PR-2B)	Z8	574758 R	124,51	
	V 28 S (PR-2B)	Z8	574760 R	124,51	
	V 35 S (PR-2B)	Z8	574762 R	136,96	
	SANHA-NiroSan Industry Presssystem Serie 18000	SA 15		570935	185,75
		SA 18		570940	185,75
		SA 22		570945	185,75
SA 28			570950	185,75	
SA 35			570955	185,75	
M 15			570110	154,61	
M 18			570120	154,61	
M 22			570130	154,61	
M 28			570140	154,61	
M 35			570150	154,61	
M 42 (PR-3S)		Z2	572706 R	672,57	
M 54 (PR-3S)		Z2	572708 R	672,57	
XP 64,0 XL (PR-3S)		Z6 XL ³⁾ / Z7 XL 45 kN ⁴⁾	579100 R	1.056,63	
M 76,1 XL (PR-3S)		Z6 XL ³⁾ / Z7 XL 45 kN ⁴⁾	579101 R	1.161,47	
M 88,9 G XL (PR-3S)		Z6 XL ³⁾ / Z7 XL 45 kN ⁴⁾	579110 R	1.355,58	
M 108,0 G XL (PR-3S)		Z6 XL ³⁾ / Z7 XL 45 kN ⁴⁾	579111 R	1.355,58	
M 15 S (PR-2B)		Z8	574738 R	124,51	
M 18 S (PR-2B)		Z8	574740 R	124,51	
M 22 S (PR-2B)		Z8	574742 R	124,51	
M 28 S (PR-2B)		Z8	574744 R	124,51	
M 35 S (PR-2B)		Z8	574746 R	136,96	
V 15			570115	154,61	
V 18			570125	154,61	
V 22			570135	154,61	
V 28			570145	154,61	
V 35			570155	154,61	
V 42			570165	360,13	
V 42 (PR-2B)		Z2	572850 R	322,77	
V 54			570175	370,51	
V 54 (PR-2B)		Z2	572851 R	348,72	
V 15 S (PR-2B)		Z8	574752 R	124,51	
V 18 S (PR-2B)		Z8	574756 R	124,51	
V 22 S (PR-2B)		Z8	574758 R	124,51	
V 28 S (PR-2B)		Z8	574760 R	124,51	
V 35 S (PR-2B)		Z8	574762 R	136,96	
SANHA-NiroSan- Presssystem Serie 9000		SA 15		570935	185,75
		SA 18		570940	185,75
	SA 22		570945	185,75	
	SA 28		570950	185,75	
	SA 35		570955	185,75	
	M 15		570110	154,61	
	M 18		570120	154,61	
	M 22		570130	154,61	
	M 28		570140	154,61	
	M 35		570150	154,61	
	M 42 (PR-3S)	Z2	572706 R	672,57	
	M 54 (PR-3S)	Z2	572708 R	672,57	
	XP 64,0 XL (PR-3S)	Z6 XL ³⁾ / Z7 XL 45 kN ⁴⁾	579100 R	1.056,63	
	M 76,1 XL (PR-3S)	Z6 XL ³⁾ / Z7 XL 45 kN ⁴⁾	579101 R	1.161,47	
	M 88,9 G XL (PR-3S)	Z6 XL ³⁾ / Z7 XL 45 kN ⁴⁾	579110 R	1.355,58	
	M 108,0 G XL (PR-3S)	Z6 XL ³⁾ / Z7 XL 45 kN ⁴⁾	579111 R	1.355,58	
	M 15 S (PR-2B)	Z8	574738 R	124,51	
	M 18 S (PR-2B)	Z8	574740 R	124,51	
	M 22 S (PR-2B)	Z8	574742 R	124,51	
	M 28 S (PR-2B)	Z8	574744 R	124,51	
	M 35 S (PR-2B)	Z8	574746 R	136,96	
	V 15		570115	154,61	
	V 18		570125	154,61	
	V 22		570135	154,61	
	V 28		570145	154,61	
	V 35		570155	154,61	
	V 42		570165	360,13	
	V 42 (PR-2B)	Z2	572850 R	322,77	
	V 54		570175	370,51	
	V 54 (PR-2B)	Z2	572851 R	348,72	
	V 15 S (PR-2B)	Z8	574752 R	124,51	
	V 18 S (PR-2B)	Z8	574756 R	124,51	
	V 22 S (PR-2B)	Z8	574758 R	124,51	
	V 28 S (PR-2B)	Z8	574760 R	124,51	
	V 35 S (PR-2B)	Z8	574762 R	136,96	

REMS tenazas de prensar REMS anillos de prensar

Accesorio para prensadoras radiales REMS (excepto REMS Mini-Press) y prensadoras radiales de otros fabricantes.

Sistema	Tenaza de prensar / anillo de prensa	Accionamiento con tenaza adaptadora	Código	€	Sistema	Tenaza de prensar / anillo de prensa	Accionamiento con tenaza adaptadora	Código	€		
SANHA-NiroSan SF Presssystem Serie 19000 (silicone free)	SA 15		570935	185,75	SANHA NiroTherm Industry Serie 98000	SA 15		570935	185,75		
	SA 18		570940	185,75		SA 18		570940	185,75		
	SA 22		570945	185,75		SA 22		570945	185,75		
	SA 28		570950	185,75		SA 28		570950	185,75		
	SA 35		570955	185,75		SA 35		570955	185,75		
	M 15		570110	154,61		M 15		570110	154,61		
	M 18		570120	154,61		M 18		570120	154,61		
	M 22		570130	154,61		M 22		570130	154,61		
	M 28		570140	154,61		M 28		570140	154,61		
	M 35		570150	154,61		M 35		570150	154,61		
	M 42 (PR-3S)	Z2	572706 R	672,57		M 42 (PR-3S)	Z2	572706 R	672,57		
	M 54 (PR-3S)	Z2	572708 R	672,57		M 54 (PR-3S)	Z2	572708 R	672,57		
	M 76,1 XL (PR-3S)	Z6 XL ³⁾ / Z7 XL 45kN ⁴⁾	579101 R	1.161,47		M 76,1 XL (PR-3S)	Z6 XL ³⁾ / Z7 XL 45kN ⁴⁾	579101 R	1.161,47		
	M 88,9 G XL (PR-3S)	Z6 XL ³⁾ / Z7 XL 45kN ⁴⁾	579110 R	1.355,58		M 88,9 G XL (PR-3S)	Z6 XL ³⁾ / Z7 XL 45kN ⁴⁾	579110 R	1.355,58		
	M 108,0 G XL (PR-3S)	Z6 XL ³⁾ / Z7 XL 45kN ⁴⁾	579111 R	1.355,58		M 108,0 G XL (PR-3S)	Z6 XL ³⁾ / Z7 XL 45kN ⁴⁾	579111 R	1.355,58		
	M 15 S (PR-2B)	Z8	574738 R	124,51		M 15 S (PR-2B)	Z8	574738 R	124,51		
	M 18 S (PR-2B)	Z8	574740 R	124,51		M 18 S (PR-2B)	Z8	574740 R	124,51		
	M 22 S (PR-2B)	Z8	574742 R	124,51		M 22 S (PR-2B)	Z8	574742 R	124,51		
	M 28 S (PR-2B)	Z8	574744 R	124,51		M 28 S (PR-2B)	Z8	574744 R	124,51		
	M 35 S (PR-2B)	Z8	574746 R	136,96		M 35 S (PR-2B)	Z8	574746 R	136,96		
	V 15		570115	154,61		V 15		570115	154,61		
	V 18		570125	154,61		V 18		570125	154,61		
	V 22		570135	154,61		V 22		570135	154,61		
	V 28		570145	154,61		V 28		570145	154,61		
	V 35		570155	154,61		V 35		570155	154,61		
	V 42		570165	360,13		V 42		570165	360,13		
	V 42 (PR-2B)	Z2	572850 R	322,77		V 42 (PR-2B)	Z2	572850 R	322,77		
	V 54		570175	370,51		V 54		570175	370,51		
	V 54 (PR-2B)	Z2	572851 R	348,72		V 54 (PR-2B)	Z2	572851 R	348,72		
	V 15 S (PR-2B)	Z8	574752 R	124,51		V 15 S (PR-2B)	Z8	574752 R	124,51		
	V 18 S (PR-2B)	Z8	574756 R	124,51		V 18 S (PR-2B)	Z8	574756 R	124,51		
	V 22 S (PR-2B)	Z8	574758 R	124,51		V 22 S (PR-2B)	Z8	574758 R	124,51		
	V 28 S (PR-2B)	Z8	574760 R	124,51		V 28 S (PR-2B)	Z8	574760 R	124,51		
	V 35 S (PR-2B)	Z8	574762 R	136,96		V 35 S (PR-2B)	Z8	574762 R	136,96		
	SANHA NiroTherm Serie 91000	SA 15		570935		185,75	SANHA-Press Chrom Serie 16000	SA 12		570930	269,83
		SA 18		570940		185,75		SA 15		570935	185,75
		SA 22		570945		185,75		SA 18		570940	185,75
		SA 28		570950		185,75		SA 22		570945	185,75
		SA 35		570955		185,75		SA 28		570950	185,75
		M 15		570110		154,61		M 12		570100	154,61
		M 18		570120		154,61		M 15		570110	154,61
M 22			570130	154,61	M 18			570120	154,61		
M 28			570140	154,61	M 22			570130	154,61		
M 35			570150	154,61	M 28			570140	154,61		
M 42 (PR-3S)		Z2	572706 R	672,57	M 12 S (PR-2B)	Z8		574736 R	124,51		
M 54 (PR-3S)		Z2	572708 R	672,57	M 15 S (PR-2B)	Z8		574738 R	124,51		
M 76,1 XL (PR-3S)		Z6 XL ³⁾ / Z7 XL 45kN ⁴⁾	579101 R	1.161,47	M 18 S (PR-2B)	Z8		574740 R	124,51		
M 88,9 G XL (PR-3S)		Z6 XL ³⁾ / Z7 XL 45kN ⁴⁾	579110 R	1.355,58	M 22 S (PR-2B)	Z8		574742 R	124,51		
M 108,0 G XL (PR-3S)		Z6 XL ³⁾ / Z7 XL 45kN ⁴⁾	579111 R	1.355,58	M 28 S (PR-2B)	Z8		574744 R	124,51		
M 15 S (PR-2B)		Z8	574738 R	124,51	V 12			570107	154,61		
M 18 S (PR-2B)		Z8	574740 R	124,51	V 15			570115	154,61		
M 22 S (PR-2B)		Z8	574742 R	124,51	V 18			570125	154,61		
M 28 S (PR-2B)		Z8	574744 R	124,51	V 22			570135	154,61		
M 35 S (PR-2B)		Z8	574746 R	136,96	V 28			570145	154,61		
V 15			570115	154,61	V 12 S (PR-2B)	Z8		574748 R	124,51		
V 18			570125	154,61	V 15 S (PR-2B)	Z8		574752 R	124,51		
V 22			570135	154,61	V 18 S (PR-2B)	Z8		574756 R	124,51		
V 28			570145	154,61	V 22 S (PR-2B)	Z8		574758 R	124,51		
V 35			570155	154,61	V 28 S (PR-2B)	Z8		574760 R	124,51		
V 42			570165	360,13							
V 42 (PR-2B)		Z2	572850 R	322,77							
V 54			570175	370,51							
V 54 (PR-2B)		Z2	572851 R	348,72							
V 15 S (PR-2B)		Z8	574752 R	124,51							
V 18 S (PR-2B)		Z8	574756 R	124,51							
V 22 S (PR-2B)		Z8	574758 R	124,51							
V 28 S (PR-2B)		Z8	574760 R	124,51							
V 35 S (PR-2B)		Z8	574762 R	136,96							

Sistemas de pressfitting para gas, sólo pueden ser prensados con las tenazas de prensar/anillos de prensar marcadas en amarillo en la tabla.

Debe observarse la normativa nacional. Lea y respete las instrucciones de uso y montaje proporcionadas por los proveedores/fabricantes del sistema.

* También se puede accionar con la prensadora radial manual REMS Eco-Press, consulte la página 185. Debe observarse la normativa nacional.

** También se puede accionar con la prensadora radial manual REMS Eco-Press utilizando la tenaza adaptadora Z8, consulte la página 185. Debe observarse la normativa nacional.

¹⁾ Emplear únicamente para tenazas a partir de la identificación "108" (1er trimestre de 2008), "208" (2do trimestre de 2008) etc.. Todas las mordazas de prensar están marcadas con esta indicación.

²⁾ No están autorizadas prensadoras manuales radiales para hacer uniones prensadas en este sistema de pressfitting.

³⁾ Accionamiento a través de REMS Power-Press XL ACC, consulte la página 188.

⁴⁾ Accionamiento a través de REMS Akku-Press XL 45 kN 22 V ACC, consulte la página 196.

⁵⁾ Para insertar cunas de prensar adecuadas.

⁶⁾ Los sistemas de prensar de fundición roja (Sanpress XL) se deben prensar con anillos de prensar con perfil de prensado VR, los sistemas de prensar de cobre (Profipress XL, Profipress G XL), acero C (Prestabo XL) y acero inoxidable (Sanpress Inox XL, Sanpress Inox G XL) se deben prensar con anillos de prensar con perfil de prensado VF.

⁷⁾ Para instalaciones de gas se deben utilizar únicamente anillos de prensar con el marcado "M 88,9 G" o "M 108 G" en los 3 segmentos de prensar.

⁸⁾ Para realizar uniones prensadas a una presión de servicio de ≤ PN 10.

⁹⁾ Para tubos según la norma técnica EN. Respete las instrucciones de uso proporcionadas por los proveedores/fabricantes del sistema.

¹⁰⁾ Para tubos según la norma técnica ASTM. Respete las instrucciones de uso proporcionadas por los proveedores/fabricantes del sistema.

¹¹⁾ Para instalaciones de gas, se deben usar únicamente tenazas de prensar que tengan la marca "VMP ½" G" en las mordazas.

¹²⁾ Designación anterior: tenaza de prensar C 26

Homologaciones de las REMS herramientas de prensar para los sistemas de pressfitting: Estado 27.10.2023. El estado actual correspondiente se puede encontrar en Internet: www.rems.de > Downloads > Catálogos de producto > Catálogo REMS. Tenazas adaptadoras, consulte la página 238. Tenazas de prensar para otros sistemas de Pressfitting sobre demanda.

Sistema	Tenaza de prensar / anillo de prensa	Accionamiento con tenaza adaptadora	Código	€	Sistema	Tenaza de prensar / anillo de prensa	Accionamiento con tenaza adaptadora	Código	€
SANHA-Press GAS Pressfittings Serie 10000/ Serie 11000	SA 12		570930	269,83	SANHA-Press SOLAR Pressfittings Serie 12000/ Serie 13000	SA 12		570930	269,83
	SA 14		570932	269,83		SA 15		570935	185,75
	SA 15		570935	185,75		SA 18		570940	185,75
	SA 16		570937	185,75		SA 22		570945	185,75
	SA 18		570940	185,75		SA 28		570950	185,75
	SA 22		570945	185,75		SA 35		570955	185,75
	SA 28		570950	185,75		M 12		570100	154,61
	SA 35		570955	185,75		M 15		570110	154,61
	M 12		570100	154,61		M 18		570120	154,61
	M 15		570110	154,61		M 22		570130	154,61
	M 18		570120	154,61		M 28		570140	154,61
	M 22		570130	154,61		M 35		570150	154,61
	M 28		570140	154,61		M 42 (PR-3S)	Z2	572706 R	672,57
	M 35		570150	154,61		M 54 (PR-3S)	Z2	572708 R	672,57
	M 42 (PR-3S)	Z2	572706 R	672,57		XP 64,0 XL (PR-3S)	Z6 XL ³⁾ / Z7 XL 45 kN ⁴⁾	579100 R	1.056,63
	M 54 (PR-3S)	Z2	572708 R	672,57		XP 66,7 XL (PR-3S)	Z6 XL ³⁾ / Z7 XL 45 kN ⁴⁾	579108 R	1.161,47
	M 12 S (PR-2B)	Z8	574736 R	124,51		M 66,7 XL (PR-3S)	Z6 XL ³⁾ / Z7 XL 45 kN ⁴⁾	579107 R	1.161,47
	M 15 S (PR-2B)	Z8	574738 R	124,51		M 76,1 XL (PR-3S)	Z6 XL ³⁾ / Z7 XL 45 kN ⁴⁾	579101 R	1.161,47
	M 18 S (PR-2B)	Z8	574740 R	124,51		M 88,9 G XL (PR-3S)	Z6 XL ³⁾ / Z7 XL 45 kN ⁴⁾	579110 R	1.355,58
	M 22 S (PR-2B)	Z8	574742 R	124,51		M 108,0 G XL (PR-3S)	Z6 XL ³⁾ / Z7 XL 45 kN ⁴⁾	579111 R	1.355,58
	M 28 S (PR-2B)	Z8	574744 R	124,51		M 12 S (PR-2B)	Z8	574736 R	124,51
	M 35 S (PR-2B)	Z8	574746 R	136,96		M 15 S (PR-2B)	Z8	574738 R	124,51
	V 12		570107	154,61		M 18 S (PR-2B)	Z8	574740 R	124,51
	V 14		570112	154,61		M 22 S (PR-2B)	Z8	574742 R	124,51
	VG 14		570132	154,61		M 28 S (PR-2B)	Z8	574744 R	124,51
	V 15		570115	154,61		M 35 S (PR-2B)	Z8	574746 R	136,96
	V 16		570117	154,61		V 12		570107	154,61
	VG 16		570137	154,61		V 15		570115	154,61
	V 18		570125	154,61		V 18		570125	154,61
	V 22		570135	154,61		V 22		570135	154,61
	V 28		570145	154,61		V 28		570145	154,61
	V 35		570155	154,61		V 35		570155	154,61
	V 42		570165	360,13		V 42		570165	360,13
	V 42 (PR-2B)	Z2	572850 R	322,77		V 42 (PR-2B)	Z2	572850 R	322,77
	V 54		570175	370,51		V 54		570175	370,51
	V 54 (PR-2B)	Z2	572851 R	348,72		V 54 (PR-2B)	Z2	572851 R	348,72
	V 12 S (PR-2B)	Z8	574748 R	124,51		V 12 S (PR-2B)	Z8	574748 R	124,51
	VG 14 S (PR-2B)	Z8	574750 R	124,51		V 15 S (PR-2B)	Z8	574752 R	124,51
	V 15 S (PR-2B)	Z8	574752 R	124,51		V 18 S (PR-2B)	Z8	574756 R	124,51
	VG 16 S (PR-2B)	Z8	574754 R	124,51		V 22 S (PR-2B)	Z8	574758 R	124,51
	V 18 S (PR-2B)	Z8	574756 R	124,51		V 28 S (PR-2B)	Z8	574760 R	124,51
	V 22 S (PR-2B)	Z8	574758 R	124,51		V 35 S (PR-2B)	Z8	574762 R	136,96
	V 28 S (PR-2B)	Z8	574760 R	124,51					
V 35 S (PR-2B)	Z8	574762 R	136,96						
SANHA-Press Pressfittings Serie 6000	SA 12		570930	269,83	SANHA PURAPRESS Serie 8000	SA 12		570930	269,83
	SA 14		570932	269,83		SA 14		570932	269,83
	SA 15		570935	185,75		SA 15		570935	185,75
	SA 16		570937	185,75		SA 16		570937	185,75
	SA 18		570940	185,75		SA 18		570940	185,75
	SA 22		570945	185,75		SA 22		570945	185,75
	SA 28		570950	185,75		SA 28		570950	185,75
	SA 35		570955	185,75		SA 35		570955	185,75
	M 12		570100	154,61		M 12		570100	154,61
	M 15		570110	154,61		M 15 ¹⁾		570110	154,61
	M 18		570120	154,61		M 18 ¹⁾		570120	154,61
	M 22		570130	154,61		M 22 ¹⁾		570130	154,61
	M 28		570140	154,61		M 28 ¹⁾		570140	154,61
	M 35		570150	154,61		M 35 ¹⁾		570150	154,61
	M 42 (PR-3S)	Z2	572706 R	672,57		M 42 (PR-3S)	Z2	572706 R	672,57
	M 54 (PR-3S)	Z2	572708 R	672,57		M 54 (PR-3S)	Z2	572708 R	672,57
	XP 64,0 XL (PR-3S)	Z6 XL ³⁾ / Z7 XL 45 kN ⁴⁾	579100 R	1.056,63		XP 64,0 XL (PR-3S)	Z6 XL ³⁾ / Z7 XL 45 kN ⁴⁾	579100 R	1.056,63
	XP 66,7 XL (PR-3S)	Z6 XL ³⁾ / Z7 XL 45 kN ⁴⁾	579108 R	1.161,47		XP 66,7 XL (PR-3S)	Z6 XL ³⁾ / Z7 XL 45 kN ⁴⁾	579108 R	1.161,47
	M 66,7 XL (PR-3S)	Z6 XL ³⁾ / Z7 XL 45 kN ⁴⁾	579107 R	1.161,47		M 66,7 XL (PR-3S)	Z6 XL ³⁾ / Z7 XL 45 kN ⁴⁾	579107 R	1.161,47
	M 76,1 XL (PR-3S)	Z6 XL ³⁾ / Z7 XL 45 kN ⁴⁾	579101 R	1.161,47		M 76,1 XL (PR-3S)	Z6 XL ³⁾ / Z7 XL 45 kN ⁴⁾	579101 R	1.161,47
	M 88,9 G XL (PR-3S)	Z6 XL ³⁾ / Z7 XL 45 kN ⁴⁾	579110 R	1.355,58		M 88,9 G XL (PR-3S)	Z6 XL ³⁾ / Z7 XL 45 kN ⁴⁾	579110 R	1.355,58
	M 108,0 G XL (PR-3S)	Z6 XL ³⁾ / Z7 XL 45 kN ⁴⁾	579111 R	1.355,58		M 108,0 G XL (PR-3S)	Z6 XL ³⁾ / Z7 XL 45 kN ⁴⁾	579111 R	1.355,58
	M 12 S (PR-2B)	Z8	574736 R	124,51		M 12 S (PR-2B)	Z8	574736 R	124,51
	M 15 S (PR-2B)	Z8	574738 R	124,51		M 15 S (PR-2B)	Z8	574738 R	124,51
	M 18 S (PR-2B)	Z8	574740 R	124,51		M 18 S (PR-2B)	Z8	574740 R	124,51
	M 22 S (PR-2B)	Z8	574742 R	124,51		M 22 S (PR-2B)	Z8	574742 R	124,51
	M 28 S (PR-2B)	Z8	574744 R	124,51		M 28 S (PR-2B)	Z8	574744 R	124,51
	M 35 S (PR-2B)	Z8	574746 R	136,96		M 35 S (PR-2B)	Z8	574746 R	136,96
	V 12		570107	154,61		V 12		570107	154,61
	V 14		570112	154,61		V 14		570112	154,61
	VG 14		570132	154,61		VG 14		570132	154,61
	V 15		570115	154,61		V 15		570115	154,61
	V 16		570117	154,61		V 16		570117	154,61
	VG 16		570137	154,61		VG 16		570137	154,61
	V 18		570125	154,61		V 18		570125	154,61
	V 22		570135	154,61		V 22		570135	154,61
	V 28		570145	154,61		V 28		570145	154,61
	V 35		570155	154,61		V 35		570155	154,61
	V 42		570165	360,13		V 42		570165	360,13
	V 42 (PR-2B)	Z2	572850 R	322,77		V 42 (PR-2B)	Z2	572850 R	322,77
	V 54		570175	370,51		V 54		570175	370,51
	V 54 (PR-2B)	Z2	572851 R	348,72		V 54 (PR-2B)	Z2	572851 R	348,72
	V 12 S (PR-2B)	Z8	574748 R	124,51		V 12 S (PR-2B)	Z8	574748 R	124,51
VG 14 S (PR-2B)	Z8	574750 R	124,51	VG 14 S (PR-2B)	Z8	574750 R	124,51		
V 15 S (PR-2B)	Z8	574752 R	124,51	V 15 S (PR-2B)	Z8	574752 R	124,51		
VG 16 S (PR-2B)	Z8	574754 R	124,51	VG 16 S (PR-2B)	Z8	574754 R	124,51		
V 18 S (PR-2B)	Z8	574756 R	124,51	V 18 S (PR-2B)	Z8	574756 R	124,51		
V 22 S (PR-2B)	Z8	574758 R	124,51	V 22 S (PR-2B)	Z8	574758 R	124,51		
V 28 S (PR-2B)	Z8	574760 R	124,51	V 28 S (PR-2B)	Z8	574760 R	124,51		
V 35 S (PR-2B)	Z8	574762 R	136,96	V 35 S (PR-2B)	Z8	574762 R	136,96		

REMS tenazas de prensar

REMS anillos de prensar

Accesorio para prensadoras radiales REMS (excepto REMS Mini-Press) y prensadoras radiales de otros fabricantes.

Sistema	Tenaza de prensar / anillo de prensa	Accionamiento con tenaza adaptadora	Código	€	
SESTA Sistema multistrato	H 16*		570320	168,10	
	H 20*		570350	168,10	
	TH 14*		570455	186,32	
	TH 16*		570460	186,32	
	TH 18*		570465	186,32	
	TH 20*		570470	186,32	
	TH 26*		570475	186,32	
	TH 32		570480	186,32	
	TH 40		570485	246,99	
	TH 50 (PZ-S)		572400	645,58	
	TH 63 (PZ-S)		572405	645,58	
	U 16*		570765	174,33	
	U 20*		570775	174,33	
	U 20*		570775	174,33	
SIGMA LI Premium	TH 16*		570460	186,32	
	TH 20*		570470	186,32	
	TH 25*		570495	186,32	
	TH 32		570480	186,32	
	TH 16 S (PR-2B)**	Z8	574782 R	124,51	
	TH 20 S (PR-2B)**	Z8	574788 R	124,51	
	TH 25 S (PR-2B)**	Z8	574792 R	124,51	
	TH 32 S (PR-2B)	Z8	574798 R	136,96	
	U 16*		570765	174,33	
	U 20*		570775	174,33	
	U 25*		570780	174,33	
U 32		570785	204,43		
SLOVARM PEX-THERM	U 16*		570765	174,33	
	U 20*		570775	174,33	
	H 26*		570370	168,10	
	U 32		570785	204,43	
	H 16*		570320	168,10	
	H 20*		570350	168,10	
	H 26*		570370	168,10	
	H 32		570380	168,10	
STANDARD HIDRAULICA MultiStandard	H 16*		570320	168,10	
	H 20*		570350	168,10	
	H 25*		570360	168,10	
	H 32		570380	168,10	
	RFz 16*		571325	194,05	
	RFz 20*		571330	194,05	
	RFz 25		571335	194,05	
	RFz 32		571340	194,05	
	TH 16*		570460	186,32	
	TH 20*		570470	186,32	
	TH 25*		570495	186,32	
	TH 32		570480	186,32	
	TH 16 S (PR-2B)**	Z8	574782 R	124,51	
	TH 20 S (PR-2B)**	Z8	574788 R	124,51	
	TH 25 S (PR-2B)**	Z8	574792 R	124,51	
	TH 32 S (PR-2B)	Z8	574798 R	136,96	
	U 16*		570765	174,33	
	U 18*		570770	174,33	
	U 20*		570775	174,33	
	U 25*		570780	174,33	
U 32		570785	204,43		
U 40		570790	249,07		
U 50		570795	298,89		
U 63 (PR-3B)	Z4	572837 R	733,81		
U 63 (PZ-S)		572365	645,58		
steeltrade Presssystem Edelstahl Kontur M	M 15		570110	154,61	
	M 18 ¹⁾		570120	154,61	
	M 22		570130	154,61	
	M 28 ¹⁾		570140	154,61	
	M 35		570150	154,61	
	M 42 (PR-3S)	Z2	572706 R	672,57	
	M 54 (PR-3S)	Z2	572708 R	672,57	
	M 76,1 XL (PR-3S)	Z6 XL ²⁾ / Z7 XL 45 kN ⁴⁾	579101 R	1.161,47	
	M 88,9 G XL (PR-3S)	Z6 XL ²⁾ / Z7 XL 45 kN ⁴⁾	579110 R	1.355,58	
	M 108,0 G XL (PR-3S)	Z6 XL ²⁾ / Z7 XL 45 kN ⁴⁾	579111 R	1.355,58	
	M 15 S (PR-2B)	Z8	574738 R	124,51	
	M 18 S (PR-2B)	Z8	574740 R	124,51	
	M 22 S (PR-2B)	Z8	574742 R	124,51	
	M 28 S (PR-2B)	Z8	574744 R	124,51	
	M 35 S (PR-2B)	Z8	574746 R	136,96	
	STELBI Polikraft	H 16*		570320	168,10
		H 20*		570350	168,10
		H 26*		570370	168,10
		TH 16*		570460	186,32
TH 20*			570470	186,32	
TH 26*			570475	186,32	
TH 32			570480	186,32	
TH 40			570485	246,99	
TH 50 (PZ-S)			572400	645,58	
TH 63 (PZ-S)			572405	645,58	
TH 16 S (PR-2B)**		Z8	574782 R	124,51	
TH 20 S (PR-2B)**		Z8	574788 R	124,51	
TH 26 S (PR-2B)**		Z8	574794 R	124,51	
TH 32 S (PR-2B)		Z8	574798 R	136,96	
U 16*			570765	174,33	
U 20*			570775	174,33	
U 26* ¹²⁾			570750	204,43	
STELBI Stelgas		TH 16*		570460	186,32
	TH 20*		570470	186,32	
	TH 26*		570475	186,32	
	TH 16 S (PR-2B)**	Z8	574782 R	124,51	
	TH 20 S (PR-2B)**	Z8	574788 R	124,51	
	TH 26 S (PR-2B)**	Z8	574794 R	124,51	

Sistema	Tenaza de prensar / anillo de prensa	Accionamiento con tenaza adaptadora	Código	€
STH Westco COPPER PRESS	M 15		570110	154,61
	M 22		570130	154,61
	M 28 ¹⁾		570140	154,61
	M 35		570150	154,61
	M 42 (PR-3S)	Z2	572706 R	672,57
	M 54 (PR-3S)	Z2	572708 R	672,57
	M 15 S (PR-2B)	Z8	574738 R	124,51
	M 22 S (PR-2B)	Z8	574742 R	124,51
	M 28 S (PR-2B)	Z8	574744 R	124,51
	M 35 S (PR-2B)	Z8	574746 R	136,96

T

TDM BRASS Serie 1600	H 16*		570320	168,10
	H 18*		570340	168,10
	H 20*		570350	168,10
	H 25*		570360	168,10
	H 26*		570370	168,10
	H 32		570380	168,10
	TH 16*		570460	186,32
	TH 18*		570465	186,32
	TH 20*		570470	186,32
	TH 25*		570495	186,32
	TH 26*		570475	186,32
	THL 32		570487	186,32
	TH 40		570485	246,99
	TH 50 (PZ-S)		572400	645,58
	TH 63 (PZ-S)		572405	645,58
	TH 16 S (PR-2B)**	Z8	574782 R	124,51
TH 18 S (PR-2B)**	Z8	574786 R	124,51	
TH 20 S (PR-2B)**	Z8	574788 R	124,51	
TH 25 S (PR-2B)**	Z8	574792 R	124,51	
TH 26 S (PR-2B)**	Z8	574794 R	124,51	
U 16*		570765	174,33	
U 18*		570770	174,33	
U 20*		570775	174,33	
U 25*		570780	174,33	
U 26* ¹²⁾		570750	204,43	
U 32		570785	204,43	
TDM BRASS Serie 2600	H 16*		570320	168,10
	H 18*		570340	168,10
	H 20*		570350	168,10
	H 25*		570360	168,10
	H 26*		570370	168,10
	H 32		570380	168,10
	TH 16*		570460	186,32
	TH 18*		570465	186,32
	TH 20*		570470	186,32
	TH 25*		570495	186,32
	TH 26*		570475	186,32
	THL 32		570487	186,32
	TH 16 S (PR-2B)**	Z8	574782 R	124,51
	TH 18 S (PR-2B)**	Z8	574786 R	124,51
	TH 20 S (PR-2B)**	Z8	574788 R	124,51
	TH 25 S (PR-2B)**	Z8	574792 R	124,51
TH 26 S (PR-2B)**	Z8	574794 R	124,51	
U 16*		570765	174,33	
U 18*		570770	174,33	
U 20*		570775	174,33	
U 25*		570780	174,33	
U 26* ¹²⁾		570750	204,43	
U 32		570785	204,43	
TDM BRASS Serie 1700 gas	TH 16*		570460	186,32
	TH 20*		570470	186,32
	TH 26*		570475	186,32
	THL 32		570487	186,32
	TH 16 S (PR-2B)**	Z8	574782 R	124,51
TH 20 S (PR-2B)**	Z8	574788 R	124,51	
TH 26 S (PR-2B)**	Z8	574794 R	124,51	
TermaConcept TC-PRESS	Basic E01 ¹³⁾		571855	305,17
THERMOLUTZ	H 14*		570310	168,10
	H 16*		570320	168,10
	TH 20*		570470	186,32
	TH 20 S (PR-2B)**	Z8	574788 R	124,51
	TH 14*		570455	186,32
	TH 16*		570460	186,32
	TH 18*		570465	186,32
TE-SA TE-SA press serie 800	TH 20*		570470	186,32
	TH 26*		570475	186,32
	TH 32		570480	186,32
	TH 40		570485	246,99
	TH 50 (PZ-S)		572400	645,58
	TH 63 (PZ-S)		572405	645,58
	TH 14 S (PR-2B)**	Z8	574778 R	124,51
	TH 16 S (PR-2B)**	Z8	574782 R	124,51
	TH 18 S (PR-2B)**	Z8	574786 R	124,51
	TH 20 S (PR-2B)**	Z8	574788 R	124,51
TH 26 S (PR-2B)**	Z8	574794 R	124,51	
TH 32 S (PR-2B)	Z8	574798 R	136,96	
THERMACOME ACOPEX ALU	H 16*		570320	168,10
	H 20*		570350	168,10
	H 26*		570370	168,10
	H 32		570380	168,10
	TH 16*		570460	186,32
	TH 20*		570470	186,32
	TH 26*		570475	186,32
	TH 32		570480	186,32
U 16*		570765	174,33	
U 20*		570775	174,33	
U 32		570785	204,43	

REMS tenazas de prensar
REMS anillos de prensar

Accesorio para prensadoras radiales REMS (excepto REMS Mini-Press) y prensadoras radiales de otros fabricantes.

Sistema	Tenaza de prensar / anillo de prensa	Accionamiento con tenaza adaptadora	Código	€	
TIEMME 1650 AL-COBRAPEX	TH 14*		570455	186,32	
	TH 16*		570460	186,32	
	TH 18*		570465	186,32	
	TH 20*		570470	186,32	
	TH 25*		570495	186,32	
	TH 26*		570475	186,32	
	THL 32		570487	186,32	
	TH 40		570485	246,99	
	TH 50 (PZ-S)		572400	645,58	
	TH 63 (PZ-S)		572405	645,58	
	THz 75 (PR-3B)	Z4	572829 R	609,25	
	TH 14 S (PR-2B)**	Z8	574778 R	124,51	
	TH 16 S (PR-2B)**	Z8	574782 R	124,51	
	TH 18 S (PR-2B)**	Z8	574786 R	124,51	
	TH 20 S (PR-2B)**	Z8	574788 R	124,51	
	TH 25 S (PR-2B)**	Z8	574792 R	124,51	
	TH 26 S (PR-2B)**	Z8	574794 R	124,51	
	TIEMME 1700 COBRAPEX	RFz 12*		571320	194,05
		RFz 16*		571325	194,05
		RFz 20*		571330	194,05
		RFz 25		571335	194,05
RFz 32			571340	194,05	
TH 40			570485	246,99	
TH 50 (PZ-S)			572400	645,58	
TH 63 (PZ-S)			572405	645,58	
TIEMME 1650 AL-COBRAPEX GAS	TH 16*		570460	186,32	
	TH 20*		570470	186,32	
	TH 26*		570475	186,32	
	THL 32		570487	186,32	
	TH 16 S (PR-2B)**	Z8	574782 R	124,51	
TIGRE ALPEX GÁS	TH 16*		570460	186,32	
	TH 20*		570470	186,32	
	TH 26*		570475	186,32	
	TH 32		570480	186,32	
TKM Systemtechnik	TH 14*		570455	186,32	
	TH 16*		570460	186,32	
	TH 20*		570470	186,32	
	TH 26*		570475	186,32	
	TH 32		570480	186,32	
	TH 40		570485	246,99	
	TH 50 (PZ-S)		572400	645,58	
	TH 63 (PZ-S)		572405	645,58	
TRA Multi TRA+	H 16*		570320	168,10	
	H 20*		570350	168,10	
	H 25*		570360	168,10	
	H 26*		570370	168,10	
	H 32		570380	168,10	
	H 40 (PZ-46)		570390	565,67	
	TH 16*		570460	186,32	
	TH 20*		570470	186,32	
	TH 25*		570495	186,32	
	TH 26*		570475	186,32	
	TH 32		570480	186,32	
	TH 40		570485	246,99	
	TH 50 (PZ-S)		572400	645,58	
	TH 63 (PZ-S)		572405	645,58	
	THz 75 (PR-3B)	Z4	572829 R	609,25	
	TH 16 S (PR-2B)**	Z8	574782 R	124,51	
	TH 20 S (PR-2B)**	Z8	574788 R	124,51	
	TH 25 S (PR-2B)**	Z8	574792 R	124,51	
	TH 26 S (PR-2B)**	Z8	574794 R	124,51	
	TH 32 S (PR-2B)	Z8	574798 R	136,96	
	U 16*		570765	174,33	
	U 20*		570775	174,33	
	U 25*		570780	174,33	
	U 26* 12)		570750	204,43	
	U 32		570785	204,43	
	U 40		570790	249,07	
	U 50		570795	298,89	
	U 63 (PR-3B)	Z4	572837 R	733,81	
	U 63 (PZ-S)		572365	645,58	
	U 75 (PR-3B)	Z4	572828 R	645,58	

Sistema	Tenaza de prensar / anillo de prensa	Accionamiento con tenaza adaptadora	Código	€	
TRA MULTITRAPRESS	U 16*		570765	174,33	
	U 18*		570770	174,33	
	U 20*		570775	174,33	
	U 25*		570780	174,33	
	U 32		570785	204,43	
	U 40		570790	249,07	
	U 50		570795	298,89	
	U 63 (PR-3B)	Z4	572837 R	733,81	
	U 63 (PZ-S)		572365	645,58	
	TRA TRAPRESS	H 12*		570300	168,10
		H 16*		570320	168,10
		H 20*		570350	168,10
		H 25*		570360	168,10
H 32			570380	168,10	
RFz 12*			571320	194,05	
RFz 16*			571325	194,05	
RFz 20*			571330	194,05	
RFz 25			571335	194,05	
RFz 32			571340	194,05	
Tradelink TradePex Crimp Water	K16/P18*		572600	194,05	
	K/20*		572605	194,05	
	K/25*		572610	194,05	
	K32		572615	194,05	
	K1/40		572620	194,05	
Tradelink TradePex Crimp Gas	K1/50		572625	318,61	
	K16/P18*		572600	194,05	
	K/20*		572605	194,05	
	K/25*		572610	194,05	
	K32		572615	194,05	
	K1/40		572620	194,05	
TUBIPLAST ITALY MULTILAYER PIPE	K1/50		572625	318,61	
	TH 16*		570460	186,32	
	TH 18*		570465	186,32	
	TH 20*		570470	186,32	
	TH 26*		570475	186,32	
	TH 32		570480	186,32	
	TH 40		570485	246,99	
	TH 50 (PZ-S)		572400	645,58	
	TH 63 (PZ-S)		572405	645,58	
	TH 16 S (PR-2B)**	Z8	574782 R	124,51	
	TH 18 S (PR-2B)**	Z8	574786 R	124,51	
	TH 20 S (PR-2B)**	Z8	574788 R	124,51	
	TH 26 S (PR-2B)**	Z8	574794 R	124,51	
	TH 32 S (PR-2B)	Z8	574798 R	136,96	
	H 16*		570320	168,10	
	H 18*		570340	168,10	
	H 20*		570350	168,10	
H 26*		570370	168,10		
H 32		570380	168,10		
U 16*		570765	174,33		
U 18*		570770	174,33		
U 20*		570775	174,33		
U 26* 12)		570750	204,43		
U 32		570785	204,43		
TUBIPLAST ITALY MULTILAYER PIPE GAS SYSTEM	TH 16*		570460	186,32	
	TH 18*		570465	186,32	
	TH 20*		570470	186,32	
	TH 26*		570475	186,32	
	TH 32		570480	186,32	
	TH 16 S (PR-2B)**	Z8	574782 R	124,51	
	TH 18 S (PR-2B)**	Z8	574786 R	124,51	
	TH 20 S (PR-2B)**	Z8	574788 R	124,51	
	TH 26 S (PR-2B)**	Z8	574794 R	124,51	
	TH 32 S (PR-2B)	Z8	574798 R	136,96	
TWEETOP	U 16*		570765	174,33	
	U 20*		570775	174,33	
	U 25*		570780	174,33	
	U 32		570785	204,43	
	U 40		570790	249,07	
	U 50		570795	298,89	
	U 63 (PR-3B)	Z4	572837 R	733,81	
	U 63 (PZ-S)		572365	645,58	
	U 75 (PR-3B)	Z4	572828 R	645,58	

Sistemas de pressfitting para gas, sólo pueden ser prensados con las tenazas de prensar/anillos de prensar marcadas en amarillo en la tabla.

Debe observarse la normativa nacional. Lea y respete las instrucciones de uso y montaje proporcionadas por los proveedores/fabricantes del sistema.

* También se puede accionar con la prensadora radial manual REMS Eco-Press, consulte la página 185. Debe observarse la normativa nacional.

** También se puede accionar con la prensadora radial manual REMS Eco-Press utilizando la tenaza adaptadora Z8, consulte la página 185. Debe observarse la normativa nacional.

1) Emplear únicamente para tenazas a partir de la identificación "108" (1er trimestre de 2008), "208" (2do trimestre de 2008) etc.. Todas las mordazas de prensar están marcadas con esta indicación.

2) No están autorizadas prensadoras manuales radiales para hacer uniones prensadas en este sistema de pressfitting.

3) Accionamiento a través de REMS Power-Press XL ACC, consulte la página 188.

4) Accionamiento a través de REMS Akku-Press XL 45 kN 22 V ACC, consulte la página 196.

5) Para insertar cunas de prensar adecuadas.

6) Los sistemas de prensar de fundición roja (Sanpress XL) se deben prensar con anillos de prensar con perfil de prensado VR, los sistemas de prensar de cobre (Profipress XL, Profipress G XL), acero C (Prestabo XL) y acero inoxidable (Sanpress Inox XL, Sanpress Inox G XL) se deben prensar con anillos de prensar con perfil de prensado VF.

7) Para instalaciones de gas se deben utilizar únicamente anillos de prensar con el marcado "M 88,9 G" o "M 108 G" en los 3 segmentos de prensar.

8) Para realizar uniones prensadas a una presión de servicio de ≤ PN 10.

9) Para tubos según la norma técnica EN. Respete las instrucciones de uso proporcionadas por los proveedores/fabricantes del sistema.

10) Para tubos según la norma técnica ASTM. Respete las instrucciones de uso proporcionadas por los proveedores/fabricantes del sistema.

11) Para instalaciones de gas, se deben usar únicamente tenazas de prensar que tengan la marca "VMP 1/2" G" en las mordazas.

12) Designación anterior: tenaza de prensar C 26

Homologaciones de las REMS herramientas de prensar para los sistemas de pressfitting: Estado 27.10.2023. El estado actual correspondiente se puede encontrar en Internet: www.rems.de > Downloads > Catálogos de producto > Catálogo REMS. Tenazas adaptadoras, consulte la página 238. Tenazas de prensar para otros sistemas de Pressfitting sobre demanda.

REMS tenazas de prensar REMS anillos de prensar

Accesorio para prensadoras radiales REMS (excepto REMS Mini-Press) y prensadoras radiales de otros fabricantes.

Sistema	Tenaza de prensar / anillo de prensa	Accionamiento con tenaza adaptadora	Código	€
U				
UNICAL AG MAX-MULTIPEX	U 16* U 20* H 26* U 26* ¹²⁾ U 32		570765 570775 570370 570750 570785	174,33 174,33 168,10 204,43 204,43
UNIDELTA DELTAPRESS	TH 16* TH 20* TH 26* TH 32 TH 40 TH 50 (PZ-S) TH 63 (PZ-S) TH 16 S (PR-2B)** TH 20 S (PR-2B)** TH 26 S (PR-2B)** TH 32 S (PR-2B)		570460 570470 570475 570480 570485 572400 572405 574782 R 574788 R 574794 R 574798 R	186,32 186,32 186,32 246,99 645,58 645,58 124,51 124,51 124,51 136,96
	H 16* H 20* H 26* H 32 H 40 (PZ-4G) U 16* U 20* U 32 U 40 U 50 U 63 (PZ-S)	Z8 Z8 Z8 Z8	570320 570350 570370 570380 570390 570765 570775 570785 570790 570795 572365	168,10 168,10 168,10 168,10 565,67 174,33 174,33 204,43 249,07 298,89 645,58
UNIDELTA DELTAPRESS GAS	TH 16* TH 20* TH 26* TH 32 TH 16 S (PR-2B)** TH 20 S (PR-2B)** TH 26 S (PR-2B)** TH 32 S (PR-2B)		570460 570470 570475 570480 574782 R 574788 R 574794 R 574798 R	186,32 186,32 186,32 186,32 124,51 124,51 124,51 136,96
	H 16* H 20* H 26* H 32 U 16* U 20* U 32		570320 570350 570370 570380 570765 570775 570785	168,10 168,10 168,10 168,10 174,33 174,33 204,43
Uponor	UP 14* UP 16* UP 20* UP 25 UP 32 U 40 U 50 U 63 (PR-3B) U 63 (PZ-S) U 75 (PR-3B)		572630 572632 572636 572638 572640 570790 570795 572837 R 572365 572828 R	174,33 174,33 174,33 174,33 204,43 249,07 298,89 733,81 645,58 645,58
		Z4 Z4		
V				
Valsir Bravopress	B 16* B 20* B 26 B 32 F 16* F 20* F 26* F 16 S (PR-2B)** F 20 S (PR-2B)** F 26 S (PR-2B)** H 16* H 20* H 26* H 32 H 32 V TH 16* TH 20* TH 26* TH 32 U 16* U 20* U 26* ¹²⁾ U 32		570850 570860 570870 570880 570717 570727 570730 574728 R 574730 R 574732 R 570320 570350 570370 570380 570685 570460 570470 570475 570480 570765 570775 570750 570785	203,40 203,40 224,16 224,16 177,45 177,45 191,98 124,51 124,51 124,51 168,10 168,10 168,10 214,81 186,32 186,32 186,32 186,32 174,33 174,33 204,43 204,43
Valsir PEXAL	H 14* H 16* H 20* H 26* H 32 H 32 V TH 16* TH 20* TH 26* TH 32 TH 40 TH 50 (PZ-S) TH 63 (PZ-S) U 16* U 20* U 26* ¹²⁾ U 32 U 40 U 50 U 63 (PR-3B) U 63 (PZ-S) U 75 (PR-3B)		570310 570320 570350 570370 570380 570685 570460 570470 570475 570480 570765 570775 570750 570785 570765 570775 570775 570780 570785 570790 570795 572365 572837 R 572365 572828 R	168,10 168,10 168,10 168,10 168,10 214,81 186,32 186,32 186,32 186,32 174,33 174,33 204,43 204,43 249,07 298,89 733,81 645,58 645,58
		Z4 Z4		

Sistema	Tenaza de prensar / anillo de prensa	Accionamiento con tenaza adaptadora	Código	€
Van Marcke NV SYSTEMPEX	TH 16* TH 20* TH 26* TH 32 TH 40 TH 50 (PZ-S) TH 63 (PZ-S) THz 75 (PR-3B) TH 16 S (PR-2B)** TH 20 S (PR-2B)** TH 26 S (PR-2B)** TH 32 S (PR-2B)		570460 570470 570475 570480 570485 572400 572405 572829 R 574782 R 574788 R 574794 R 574798 R	186,32 186,32 186,32 186,32 246,99 645,58 645,58 609,25 124,51 124,51 124,51 136,96
Van Marcke NV Tubipress	M 12 M 15 M 18 M 22 M 28 M 35 M 42 (PZ-4G) M 54 (PZ-4G) M 42 (PR-3S) M 54 (PR-3S) M 76,1 XL (PR-3S) M 88,9 G XL (PR-3S) M 108,0 G XL (PR-3S) M 12 S (PR-2B) M 15 S (PR-2B) M 18 S (PR-2B) M 22 S (PR-2B) M 28 S (PR-2B) M 35 S (PR-2B)		570100 570110 570120 570130 570140 570150 570160 570170 572706 R 572708 R 579101 R 579110 R 579111 R 574736 R 574738 R 574740 R 574742 R 574744 R 574746 R	154,61 154,61 154,61 154,61 154,61 154,61 498,19 498,19 672,57 672,57 1.161,47 1.355,58 1.355,58 124,51 124,51 124,51 124,51 124,51 136,96
Variotherm System TH	TH 11,6* TH 16* TH 20* TH 11,6 S (PR-2B)** TH 16 S (PR-2B)** TH 20 S (PR-2B)**		570482 570460 570470 574774 R 574782 R 574788 R	186,32 186,32 186,32 124,51 124,51 124,51
VESBO CARBON	M 15 M 18 M 22 M 28 M 35 M 42 (PR-3S) M 54 (PR-3S) M 76,1 XL (PR-3S) M 88,9 G XL (PR-3S) M 108,0 G XL (PR-3S) M 15 S (PR-2B) M 18 S (PR-2B) M 22 S (PR-2B) M 28 S (PR-2B) M 35 S (PR-2B)		570110 570120 570130 570140 570150 572706 R 572708 R 579101 R 579110 R 579111 R 574738 R 574740 R 574742 R 574744 R 574746 R	154,61 154,61 154,61 154,61 154,61 672,57 672,57 1.161,47 1.355,58 1.355,58 124,51 124,51 124,51 124,51 136,96
VESBO INOX	M 15 M 18 M 22 M 28 M 35 M 42 (PR-3S) M 54 (PR-3S) M 76,1 XL (PR-3S) M 88,9 G XL (PR-3S) M 108,0 G XL (PR-3S) M 15 S (PR-2B) M 18 S (PR-2B) M 22 S (PR-2B) M 28 S (PR-2B) M 35 S (PR-2B)		570110 570120 570130 570140 570150 572706 R 572708 R 579101 R 579110 R 579111 R 574738 R 574740 R 574742 R 574744 R 574746 R	154,61 154,61 154,61 154,61 154,61 672,57 672,57 1.161,47 1.355,58 1.355,58 124,51 124,51 124,51 124,51 136,96
VESBO MULTIPRESS TH-U	TH 16* TH 20* TH 26* TH 32 TH 16 S (PR-2B)** TH 20 S (PR-2B)** TH 26 S (PR-2B)** TH 32 S (PR-2B) U 16* U 20* U 26* ¹²⁾ U 32		570460 570470 570475 570480 574782 R 574788 R 574794 R 574798 R 570765 570775 570785 570785	186,32 186,32 186,32 186,32 124,51 124,51 124,51 136,96 174,33 174,33 204,43 204,43
VESBO VPREMIUM	U 16* U 20* U 25* U 32 U 40 U 50 U 63 (PZ-S)		570765 570775 570780 570785 570790 570795 572365	174,33 174,33 174,33 204,43 249,07 298,89 645,58
Viega Fonterra	VX 12* VP 14/15* VP 16/17* VP 20* VP 25 ²⁾		571630 570905 570910 570915 570920	214,81 185,75 185,75 185,75 185,75
Viega MegaPress (ASTM) ¹⁰⁾	VMP 3/8" (OD 17,2 mm) VMP 1/2" G (OD 21,3 mm) VMPz 3/8" (OD 26,9 mm) VMPz 1" (OD 33,7 mm) VMPz 1 1/4" (PZ-S) (OD 42,4 mm) VMPz 1 1/2" (PR-3B) (OD 48,3 mm) VMPz 2" (PR-3B) (OD 60,3 mm)		571740 571766 R 571764 571767 572413 572844 R 572845 R	214,81 214,81 214,81 214,81 704,75 479,50 479,50

REMS tenazas de prensar REMS anillos de prensar

Accesorio para prensadoras radiales REMS (excepto REMS Mini-Press) y prensadoras radiales de otros fabricantes.

Sistema	Tenaza de prensar / anillo de prensa	Accionamiento con tenaza adaptadora	Código	€
Viega MegaPress 304 FKM (ASTM) ¹⁰⁾	VMP ½" G (OD 21,3 mm)		571766 R	214,81
	VMPz ¾" (OD 26,9 mm)		571764	214,81
	VMPz 1" (OD 33,7 mm)		571767	214,81
	VMPz 1½" (PZ-S) (OD 42,4 mm)		572413	704,75
	VMPz 1½" (PR-3B) (OD 48,3 mm)	25	572844 R	479,50
Viega MegaPress 316 (ASTM) ¹⁰⁾	VMP ½" G (OD 21,3 mm)		571766 R	214,81
	VMPz ¾" (OD 26,9 mm)		571764	214,81
	VMPz 1" (OD 33,7 mm)		571767	214,81
	VMPz 1½" (PZ-S) (OD 42,4 mm)		572413	704,75
	VMPz 1½" (PR-3B) (OD 48,3 mm)	25	572844 R	479,50
Viega MegaPress 316 FKM (ASTM) ¹⁰⁾	VMP ½" G (OD 21,3 mm)		571766 R	214,81
	VMPz ¾" (OD 26,9 mm)		571764	214,81
	VMPz 1" (OD 33,7 mm)		571767	214,81
	VMPz 1½" (PZ-S) (OD 42,4 mm)		572413	704,75
	VMPz 1½" (PR-3B) (OD 48,3 mm)	25	572844 R	479,50
Viega MegaPress CuNi (ASTM) ¹⁰⁾	VMP ½" G (OD 21,3 mm)		571766 R	214,81
	VMPz ¾" (OD 26,9 mm)		571764	214,81
	VMPz 1" (OD 33,7 mm)		571767	214,81
	VMPz 1½" (PZ-S) (OD 42,4 mm)		572413	704,75
	VMPz 1½" (PR-3B) (OD 48,3 mm)	25	572844 R	479,50
Viega MegaPress FKM (ASTM) ¹⁰⁾	VMP ½" G (OD 21,3 mm)		571766 R	214,81
	VMPz ¾" (OD 26,9 mm)		571764	214,81
	VMPz 1" (OD 33,7 mm)		571767	214,81
	VMPz 1½" (PZ-S) (OD 42,4 mm)		572413	704,75
	VMPz 1½" (PR-3B) (OD 48,3 mm)	25	572844 R	479,50
Viega Megapress (EN) ¹¹⁾	VMP ¾" (OD 17,2 mm)		571740	214,81
	VMP ½" G (OD 21,3 mm)		571766 R	214,81
	VMPz ¾" (OD 26,9 mm)		571764	214,81
	VMPz 1" (OD 33,7 mm)		571767	214,81
	VMPz 1½" (PZ-S) (OD 42,4 mm)		572413	704,75
Viega Megapress S (EN) ¹¹⁾	VMP ¾" (OD 17,2 mm)		571740	214,81
	VMP ½" G (OD 21,3 mm)		571766 R	214,81
	VMPz ¾" (OD 26,9 mm)		571764	214,81
	VMPz 1" (OD 33,7 mm)		571767	214,81
	VMPz 1½" (PZ-S) (OD 42,4 mm)		572413	704,75
Viega Megapress S XL (EN) ¹¹⁾	VMPz 2½" XL (PR-3B) EN (OD 76,1 mm)	27 XL 45 kN ⁴⁾	579112 R	609,25
	VMPz 3" XL (PR-3B) (OD 88,9 mm)	27 XL 45 kN ⁴⁾	579113 R	609,25
	VMPz 4" XL (PR-3B) (OD 114,3 mm)	27 XL 45 kN ⁴⁾	579114 R	645,58
	VX 16"		571635	214,81
	VX 20"		571640	214,81
Viega Pexfit G	VX 16"		571635	214,81
	VX 20"		571640	214,81
	VX 25"		571645	214,81
	VX 25"		571645	214,81
Viega Prestabo	V 12		570107	154,61
	V 15		570115	154,61
	V 18		570125	154,61
	V 22		570135	154,61
	V 28		570145	154,61
	V 35		570155	154,61
	V 42		570165	360,13
	V 42 (PR-2B)	22	572850 R	322,77
	V 54		570175	370,51
	V 54 (PR-2B)	22	572851 R	348,72
	Vfz 64,0 (PR-3B) ⁴⁾	25	572815 R	609,25
	Vfz 76,1 (PR-3B) ⁴⁾	25	572816 R	609,25
	Vfz 88,9 (PR-3B) ⁴⁾	25	572817 R	645,58
	Vfz 108,0 (PR-3B) ⁴⁾	25	572818 R	645,58
	V 12 S (PR-2B)	28	574748 R	124,51
	V 15 S (PR-2B)	28	574752 R	124,51
	V 18 S (PR-2B)	28	574756 R	124,51
	V 22 S (PR-2B)	28	574758 R	124,51
	V 28 S (PR-2B)	28	574760 R	124,51
	V 35 S (PR-2B)	28	574762 R	136,96

Sistema	Tenaza de prensar / anillo de prensa	Accionamiento con tenaza adaptadora	Código	€	
Viega Profipress	V 12		570107	154,61	
	VG 14		570132	154,61	
	V 15		570115	154,61	
	VG 16		570137	154,61	
	V 18		570125	154,61	
	V 22		570135	154,61	
	V 28		570145	154,61	
	V 35		570155	154,61	
	V 42		570165	360,13	
	V 42 (PR-2B)	22	572850 R	322,77	
	V 54		570175	370,51	
	V 54 (PR-2B)	22	572851 R	348,72	
	Vfz 64,0 (PR-3B) ⁴⁾	25	572815 R	609,25	
	Vfz 76,1 (PR-3B) ⁴⁾	25	572816 R	609,25	
	Vfz 88,9 (PR-3B) ⁴⁾	25	572817 R	645,58	
Viega Profipress G	V 12		570107	154,61	
	VG 14		570132	154,61	
	V 15		570115	154,61	
	VG 16		570137	154,61	
	V 18		570125	154,61	
	V 22		570135	154,61	
	V 28		570145	154,61	
	V 35		570155	154,61	
	V 42		570165	360,13	
	V 42 (PR-2B)	22	572850 R	322,77	
	V 54		570175	370,51	
	V 54 (PR-2B)	22	572851 R	348,72	
	Vfz 64,0 (PR-3B) ⁴⁾	25	572815 R	609,25	
	Vfz 76,1 (PR-3B) ⁴⁾	25	572816 R	609,25	
	Viega Profipress S	V 12		570107	154,61
V 15			570115	154,61	
V 18			570125	154,61	
V 22			570135	154,61	
V 28			570145	154,61	
V 35			570155	154,61	
V 42			570165	360,13	
V 42 (PR-2B)		22	572850 R	322,77	
V 54			570175	370,51	
V 54 (PR-2B)		22	572851 R	348,72	
Vfz 64,0 (PR-3B) ⁴⁾		25	572815 R	609,25	
Vfz 76,1 (PR-3B) ⁴⁾		25	572816 R	609,25	
Vfz 88,9 (PR-3B) ⁴⁾		25	572817 R	645,58	
Vfz 108,0 (PR-3B) ⁴⁾		25	572818 R	645,58	
Viega ProPress (ASTM) ¹⁰⁾		VUS ½" (OD 15,9 mm)		571770	186,79
	VUS ¾" (OD 22,2 mm)		571775	186,79	
	VUS 1" (OD 28,6 mm)		571780	186,79	
	VUS 1¼" (OD 34,9 mm)		571785	186,79	
	VUS 1½" (OD 41,3 mm)		571790	360,13	
	VUS 2" (OD 54,0 mm)		571795	370,51	
	VUSfz 2½" (PR-3B) (OD 66,7 mm)	25	572819 R	609,25	
	VUSfz 3" (PR-3B) (OD 79,4 mm)	25	572820 R	609,25	
	VUSfz 4" (PR-3B) (OD 104,8 mm)	25	572821 R	645,58	
	XL-C/XL-S	VUSfz 2½" (PR-3B) (OD 66,7 mm)	25	572819 R	609,25
		VUSfz 3" (PR-3B) (OD 79,4 mm)	25	572820 R	609,25
		VUSfz 4" (PR-3B) (OD 104,8 mm)	25	572821 R	645,58

Sistemas de pressfitting para gas, sólo pueden ser prensados con las tenazas de prensar/anillos de prensar marcadas en amarillo en la tabla.

Debe observarse la normativa nacional. Lea y respete las instrucciones de uso y montaje proporcionadas por los proveedores/fabricantes del sistema.

* También se puede accionar con la prensadora radial manual REMS Eco-Press, consulte la página 185. Debe observarse la normativa nacional.

** También se puede accionar con la prensadora radial manual REMS Eco-Press utilizando la tenaza adaptadora Z8, consulte la página 185. Debe observarse la normativa nacional.

¹⁾ Emplear únicamente para tenazas a partir de la identificación "108" (1er trimestre de 2008), "208" (2do trimestre de 2008) etc.. Todas las mordazas de prensar están marcadas con esta indicación.

²⁾ No estan autorizadas prensadoras manuales radiales para hacer uniones prensadas en este sistema de pressfitting.

³⁾ Accionamiento a través de REMS Power-Press XL ACC, consulte la página 188.

⁴⁾ Accionamiento a través de REMS Akku-Press XL 45 kN 22 V ACC, consulte la página 196.

⁵⁾ Para insertar cunús de prensar adecuadas.

⁶⁾ Los sistemas de prensar de fundición roja (Sanpress XL) se deben prensar con anillos de prensar con perfil de prensado VR, los sistemas de prensar de cobre (Profipress XL, Profipress G XL), acero C (Prestabo XL) y acero inoxidable (Sanpress Inox XL, Sanpress Inox G XL) se deben prensar con anillos de prensar con perfil de prensado VF.

⁷⁾ Para instalaciones de gas se deben utilizar únicamente anillos de prensar con el marcado "M 88,9 G" o "M 108 G" en los 3 segmentos de prensar.

⁸⁾ Para realizar uniones prensadas a una presión de servicio de ≤ PN 10.

⁹⁾ Para tubos según la norma técnica EN. Respete las instrucciones de uso proporcionadas por los proveedores/fabricantes del sistema.

¹⁰⁾ Para tubos según la norma técnica ASTM. Respete las instrucciones de uso proporcionadas por los proveedores/fabricantes del sistema.

¹¹⁾ Para instalaciones de gas, se deben usar únicamente tenazas de prensar que tengan la marca "VMP ½" G" en las mordazas.

¹²⁾ Designación anterior: tenaza de prensar C 26

Homologaciones de las REMS herramientas de prensar para los sistemas de pressfitting: Estado 27.10.2023. El estado actual correspondiente se puede encontrar en Internet: www.rems.de > Downloads > Catálogos de producto > Catálogo REMS. Tenazas adaptadoras, consulte la página 238. Tenazas de prensar para otros sistemas de Pressfitting sobre demanda.

REMS tenazas de prensar

REMS anillos de prensar

Accesorio para prensadoras radiales REMS (excepto REMS Mini-Press) y prensadoras radiales de otros fabricantes.

Sistema	Tenaza de prensar / anillo de prensa	Accionamiento con tenaza adaptadora	Código	€	
Viega ProPress 304 FKM (ASTM) ^(a)	VUS ½" (OD 15,9 mm)		571770	186,79	
	VUS ¾" (OD 22,2 mm)		571775	186,79	
	VUS 1" (OD 28,6 mm)		571780	186,79	
	VUS 1¼" (OD 34,9 mm)		571785	186,79	
	VUS 1½" (OD 41,3 mm)		571790	360,13	
	VUS 2" (OD 54,0 mm)		571795	370,51	
XL-C/XL-S	VUSFz 2½" (PR-3B) (OD 66,7 mm)	Z5	572819 R	609,25	
	VUSFz 3" (PR-3B) (OD 79,4 mm)	Z5	572820 R	609,25	
	VUSFz 4" (PR-3B) (OD 104,8 mm)	Z5	572821 R	645,58	
	VUSFz 2½" (PR-3B) (OD 66,7 mm)	Z5	572819 R	609,25	
Viega ProPress 316 (ASTM) ^(a)	VUS ½" (OD 15,9 mm)		571770	186,79	
	VUS ¾" (OD 22,2 mm)		571775	186,79	
	VUS 1" (OD 28,6 mm)		571780	186,79	
	VUS 1¼" (OD 34,9 mm)		571785	186,79	
	VUS 1½" (OD 41,3 mm)		571790	360,13	
	VUS 2" (OD 54,0 mm)		571795	370,51	
XL-C/XL-S	VUSFz 2½" (PR-3B) (OD 66,7 mm)	Z5	572819 R	609,25	
	VUSFz 3" (PR-3B) (OD 79,4 mm)	Z5	572820 R	609,25	
	VUSFz 4" (PR-3B) (OD 104,8 mm)	Z5	572821 R	645,58	
	VUSFz 2½" (PR-3B) (OD 66,7 mm)	Z5	572819 R	609,25	
Viega ProPress WATER System AUS	VAU 15 (OD 12,7 mm)		572687	159,80	
	VAU 20 (OD 19,1 mm)		572689	159,80	
	VAU 25 (OD 25,4 mm)		572691	159,80	
	VAU 32 (OD 31,8 mm)		572693	168,10	
	VAU 40 (OD 38,1 mm)		572695	249,07	
	VAU 50 (OD 50,8 mm)		572697	441,10	
Viega ProPressG GAS System AUS	VAU 15 (OD 12,7 mm)		572687	159,80	
	VAU 20 (OD 19,1 mm)		572689	159,80	
	VAU 25 (OD 25,4 mm)		572691	159,80	
	VAU 32 (OD 31,8 mm)		572693	168,10	
	VAU 40 (OD 38,1 mm)		572695	249,07	
	VAU 50 (OD 50,8 mm)		572697	441,10	
Viega Raxinox	VRX 16		571750	196,13	
	VRX 20		571752	196,13	
Viega Raxofix	VRX 16		571750	196,13	
	VRX 20		571752	196,13	
	VRX 25		571754	214,81	
	VRX 32		571756	214,81	
	VRX 40		571758	298,89	
	VRX 50		571760	348,72	
	VRX 63		571797	560,47	
Viega Sanfix ⁽²⁾	VP 16/17 ⁽³⁾		570910	185,75	
	VP 20 ⁽¹⁾		570915	185,75	
	VP 25 ⁽¹⁾		570920	185,75	
	VP 32		570925	205,47	
	VP 40 (PZ-4G)		570970	493,00	
	VPz 50 (PZ-S)		572350	645,58	
	VPz 63 (PZ-S)		572355	645,58	
Viega Sanfix Fosta ⁽³⁾	VP 16/17 ⁽³⁾		570910	185,75	
	VP 20 ⁽¹⁾		570915	185,75	
	VP 25 ⁽¹⁾		570920	185,75	
	VP 32		570925	205,47	
	VP 40 (PZ-4G)		570970	493,00	
	VPz 50 (PZ-S)		572350	645,58	
	VPz 63 (PZ-S)		572355	645,58	
Viega Sanpress	V 12		570107	154,61	
	V 15		570115	154,61	
	V 18		570125	154,61	
	V 22		570135	154,61	
	V 28		570145	154,61	
	V 35		570155	154,61	
	V 42		570165	360,13	
	V 42 (PR-2B)	Z2	572850 R	322,77	
	V 54		570175	370,51	
	V 54 (PR-2B)	Z2	572851 R	348,72	
	VR 76,1 (PR-3B) ⁽⁴⁾	Z5	572822 R	609,25	
	VR 88,9 (PR-3B) ⁽⁴⁾	Z5	572823 R	645,58	
	VR 108,0 (PR-3B) ⁽⁴⁾	Z5	572824 R	645,58	
	V 12 S (PR-2B)	Z8	574748 R	124,51	
	V 15 S (PR-2B)	Z8	574752 R	124,51	
	V 18 S (PR-2B)	Z8	574756 R	124,51	
	V 22 S (PR-2B)	Z8	574758 R	124,51	
	V 28 S (PR-2B)	Z8	574760 R	124,51	
	V 35 S (PR-2B)	Z8	574762 R	136,96	
Viega Sanpress Inox	V 15		570115	154,61	
	V 18		570125	154,61	
	V 22		570135	154,61	
	V 28		570145	154,61	
	V 35		570155	154,61	
	V 42		570165	360,13	
	V 42 (PR-2B)	Z2	572850 R	322,77	
	V 54		570175	370,51	
	V 54 (PR-2B)	Z2	572851 R	348,72	
	Vfz 64,0 (PR-3B) ⁽⁴⁾	Z5	572815 R	609,25	
	Vfz 76,1 (PR-3B) ⁽⁴⁾	Z5	572816 R	609,25	
	Vfz 88,9 (PR-3B) ⁽⁴⁾	Z5	572817 R	645,58	
	Vfz 108,0 (PR-3B) ⁽⁴⁾	Z5	572818 R	645,58	
	V 15 S (PR-2B)	Z8	574752 R	124,51	
	V 18 S (PR-2B)	Z8	574756 R	124,51	
	V 22 S (PR-2B)	Z8	574758 R	124,51	
	V 28 S (PR-2B)	Z8	574760 R	124,51	
	V 35 S (PR-2B)	Z8	574762 R	136,96	
	Viega Sanpress Inox G	V 15		570115	154,61
		V 18		570125	154,61
		V 22		570135	154,61
V 28			570145	154,61	
V 35			570155	154,61	
V 42			570165	360,13	
V 42 (PR-2B)		Z2	572850 R	322,77	
V 54			570175	370,51	
V 54 (PR-2B)		Z2	572851 R	348,72	
Vfz 64,0 (PR-3B) ⁽⁴⁾		Z5	572815 R	609,25	
Vfz 76,1 (PR-3B) ⁽⁴⁾		Z5	572816 R	609,25	
Vfz 88,9 (PR-3B) ⁽⁴⁾		Z5	572817 R	645,58	
Vfz 108,0 (PR-3B) ⁽⁴⁾		Z5	572818 R	645,58	
V 15 S (PR-2B)		Z8	574752 R	124,51	
V 18 S (PR-2B)		Z8	574756 R	124,51	
V 22 S (PR-2B)		Z8	574758 R	124,51	
V 28 S (PR-2B)		Z8	574760 R	124,51	
V 35 S (PR-2B)		Z8	574762 R	136,96	

Sistema	Tenaza de prensar / anillo de prensa	Accionamiento con tenaza adaptadora	Código	€
Viega Smartpress	VX 16"		571635	214,81
	VX 20"		571640	214,81
	VX 25"		571645	214,81
Viega Temponox	V 15		570115	154,61
	V 18		570125	154,61
	V 22		570135	154,61
	V 28		570145	154,61
	V 35		570155	154,61
	V 42		570165	360,13
	V 42 (PR-2B)	Z2	572850 R	322,77
	V 54		570175	370,51
	V 54 (PR-2B)	Z2	572851 R	348,72
	Vfz 76,1 (PR-3B) ⁽⁴⁾	Z5	572816 R	609,25
	Vfz 88,9 (PR-3B) ⁽⁴⁾	Z5	572817 R	645,58
	Vfz 108,0 (PR-3B) ⁽⁴⁾	Z5	572818 R	645,58
	V 15 S (PR-2B)	Z8	574752 R	124,51
	V 18 S (PR-2B)	Z8	574756 R	124,51
Viessmann	TH 14"		570455	186,32
	TH 16"		570460	186,32
	TH 20"		570470	186,32
	TH 26"		570475	186,32
	TH 32		570480	186,32
	TH 40		570485	246,99
	TH 16"		570460	186,32
	TH 20"		570470	186,32
	TH 26"		570475	186,32
	TH 32		570480	186,32
	TH 40		570485	246,99
	TH 16 S (PR-2B)**	Z8	574782 R	124,51
	TH 20 S (PR-2B)**	Z8	574788 R	124,51
TH 26 S (PR-2B)**	Z8	574794 R	124,51	
TH 32 S (PR-2B)	Z8	574798 R	136,96	
VSH	> Aalberts integrated piping systems			
W				
Watts MTR	TH 16"		570460	186,32
Art press	TH 20"		570470	186,32
	TH 26"		570475	186,32
	TH 32		570480	186,32
WATTS	US ¾"		571450	211,70
RADIANT	US ½"		571455	211,70
	US ¾"		571460	211,70
	US 1"		571465	211,70
	US 1¼"		571470	211,70
Watts WaterPEX	US 1½"		571475	211,70
	US ¾"		571450	211,70
	US ½"		571455	211,70
	US ¾"		571460	211,70
Watts RadiantPEX	US 1"		571465	211,70
	US 1¼"		571470	211,70
	US 1½"		571475	211,70
	US ¾"		571450	211,70
Watts RadiantPEX-AL	US ½"		571455	211,70
	US ¾"		571460	211,70
	US 1"		571465	211,70
	US 1¼"		571470	211,70
Watts RadiantPEX-AL	U 16 (1½")		570765	174,33
Watts RadiantPEX-AL	U 20 (¾")		570775	174,33
Watts RadiantPEX-AL	U 25 (¾")		570780	174,33
Watts RadiantPEX-AL	U 32 (1")		570785	204,43
Wavin	U 50		570795	298,89
Tigris K1/M1	U 63 (PR-3B)	Z4	572837 R	733,81
	U 63 (PZ-S)		572365	645,58
	U 75 (PR-3B)	Z4	572828 R	645,58
Wavin Tigris K5/M5	B 16"		570850	203,40
	B 20"		570860	203,40
	B 32		570880	224,16
	H 16"		570320	168,10
	H 20"		570350	168,10
	H 25"		570360	168,10
	H 32		570380	168,10
	H 40 (PZ-4G)		570390	565,67
	TH 16"		570460	186,32
	TH 20"		570470	186,32
	TH 25"		570495	186,32
	TH 32		570480	186,32
	TH 40		570485	246,99
	TH 16 S (PR-2B)**	Z8	574782 R	124,51
	TH 20 S (PR-2B)**	Z8	574788 R	124,51
	TH 25 S (PR-2B)**	Z8	574792 R	124,51
	TH 32 S (PR-2B)	Z8	574798 R	136,96
U 16"		570765	174,33	
U 20"		570775	174,33	
U 25"		570780	174,33	
U 32		570785	204,43	
U 40		570790	249,07	
UP 16"		572632	174,33	
UP 20"		572636	174,33	
UP 25"		572638	174,33	
UP 32		572640	204,43	

REMS tenazas de prensar REMS anillos de prensar

Accesorio para prensadoras radiales REMS (excepto REMS Mini-Press) y prensadoras radiales de otros fabricantes.

Sistema	Tenaza de prensar / anillo de prensa	Accionamiento con tenaza adaptadora	Código	€	
WEECON	M 15		570110	154,61	
PRESS-C-Stahl	M 18		570120	154,61	
	M 22		570130	154,61	
	M 28		570140	154,61	
	M 35		570150	154,61	
	M 42 (PZ-4G)		570160	498,19	
	M 54 (PZ-4G)		570170	498,19	
	M 42 (PR-3S)	Z2	572706 R	672,57	
	M 54 (PR-3S)	Z2	572708 R	672,57	
	M 76,1 XL (PR-3S)	Z6 XL ²⁾ / Z7 XL 45 kN ⁴⁾	579101 R	1.161,47	
	M 88,9 G XL (PR-3S)	Z6 XL ³⁾ / Z7 XL 45 kN ⁴⁾	579110 R	1.355,58	
	M 108,0 G XL (PR-3S)	Z6 XL ³⁾ / Z7 XL 45 kN ⁴⁾	579111 R	1.355,58	
	M 15 S (PR-2B)	Z8	574738 R	124,51	
	M 18 S (PR-2B)	Z8	574740 R	124,51	
	M 22 S (PR-2B)	Z8	574742 R	124,51	
	M 28 S (PR-2B)	Z8	574744 R	124,51	
M 35 S (PR-2B)	Z8	574746 R	136,96		
WEECON	M 15		570110	154,61	
PRESS-Edelstahl	M 18		570120	154,61	
	M 22		570130	154,61	
	M 28		570140	154,61	
	M 35		570150	154,61	
	M 42 (PZ-4G)		570160	498,19	
	M 54 (PZ-4G)		570170	498,19	
	M 42 (PR-3S)	Z2	572706 R	672,57	
	M 54 (PR-3S)	Z2	572708 R	672,57	
	M 76,1 XL (PR-3S)	Z6 XL ²⁾ / Z7 XL 45 kN ⁴⁾	579101 R	1.161,47	
	M 88,9 G XL (PR-3S)	Z6 XL ³⁾ / Z7 XL 45 kN ⁴⁾	579110 R	1.355,58	
	M 108,0 G XL (PR-3S)	Z6 XL ³⁾ / Z7 XL 45 kN ⁴⁾	579111 R	1.355,58	
	M 15 S (PR-2B)	Z8	574738 R	124,51	
	M 18 S (PR-2B)	Z8	574740 R	124,51	
	M 22 S (PR-2B)	Z8	574742 R	124,51	
	M 28 S (PR-2B)	Z8	574744 R	124,51	
M 35 S (PR-2B)	Z8	574746 R	136,96		
WEECON	V 15		570115	154,61	
PRESS-SS-Kupfer	V 18		570125	154,61	
	V 22		570135	154,61	
	V 28		570145	154,61	
	V 35		570155	154,61	
	V 42		570165	360,13	
	V 42 (PR-2B)	Z2	572850 R	322,77	
	V 54		570175	370,51	
	V 54 (PR-2B)	Z2	572851 R	348,72	
	V 15 S (PR-2B)	Z8	574752 R	124,51	
	V 18 S (PR-2B)	Z8	574756 R	124,51	
	V 22 S (PR-2B)	Z8	574758 R	124,51	
	V 28 S (PR-2B)	Z8	574760 R	124,51	
	V 35 S (PR-2B)	Z8	574762 R	136,96	
	WEM	U 16*		570765	174,33
	WIELAND-WERKE cuprotherm CTX ²⁾	TH 14 ²⁾		570455	186,32
TH 16 ²⁾			570460	186,32	
WKS-Press	TH 14*		570455	186,32	
	TH 16*		570460	186,32	
	TH 17*		570462	186,32	
	TH 20*		570470	186,32	
	TH 26*		570475	186,32	
	TH 32		570480	186,32	
	TH 40		570485	246,99	
	WÜRTH	TH 16*		570460	186,32
Würth	TH 20*		570470	186,32	
	TH 26*		570475	186,32	
	HE 32		571900	223,12	
	HEz 40		571904	323,80	

Sistema	Tenaza de prensar / anillo de prensa	Accionamiento con tenaza adaptadora	Código	€
X				
XtraConnect	F 16*		570717	177,45
	F 20*		570727	177,45
	F 26*		570730	191,98
	F 32		570735	191,98
	F 16 S (PR-2B)**	Z8	574728 R	124,51
	F 20 S (PR-2B)**	Z8	574730 R	124,51
	F 26 S (PR-2B)**	Z8	574732 R	124,51
	F 32 S (PR-2B)	Z8	574734 R	136,96
	H 16*		570320	168,10
	H 20*		570350	168,10
	H 26*		570370	168,10
	H 32		570380	168,10
	TH 16*		570460	186,32
	TH 20*		570470	186,32
	TH 26*		570475	186,32
	TH 32		570480	186,32
	TH 16 S (PR-2B)**	Z8	574782 R	124,51
	TH 20 S (PR-2B)**	Z8	574788 R	124,51
	TH 26 S (PR-2B)**	Z8	574794 R	124,51
	TH 32 S (PR-2B)	Z8	574798 R	136,96
	U 16*		570765	174,33
	U 20*		570775	174,33
(DN 26) U 25*		570780	174,33	
U 32		570785	204,43	
VP 16*		570910	185,75	
VP 20*		570915	185,75	
VP 32		570925	205,47	
Z				
ZEWOTHERM	TH 12*		570452	186,32
Zewo Press Premium	TH 16*		570460	186,32
	TH 17*		570462	186,32
	TH 18*		570465	186,32
	TH 20*		570470	186,32
	TH 26*		570475	186,32
	TH 32		570480	186,32
	TH 40		570485	246,99
	TH 50 (PZ-S)		572400	645,58
	TH 63 (PZ-S)		572405	645,58
	TH 12 S (PR-2B)**	Z8	574776 R	124,51
	TH 16 S (PR-2B)**	Z8	574782 R	124,51
	TH 17 S (PR-2B)**	Z8	574784 R	124,51
TH 18 S (PR-2B)**	Z8	574786 R	124,51	
TH 20 S (PR-2B)**	Z8	574788 R	124,51	
TH 26 S (PR-2B)**	Z8	574794 R	124,51	
TH 32 S (PR-2B)	Z8	574798 R	136,96	
ZEWOTHERM	TH 16*		570460	186,32
Zewo Press PPSU	TH 20*		570470	186,32
	TH 26*		570475	186,32
	TH 32		570480	186,32
	TH 16 S (PR-2B)**	Z8	574782 R	124,51
	TH 20 S (PR-2B)**	Z8	574788 R	124,51
TH 26 S (PR-2B)**	Z8	574794 R	124,51	
TH 32 S (PR-2B)	Z8	574798 R	136,96	
ZURN	US ¾**		571450	211,70
INDUSTRIES	US ½**		571455	211,70
ZURN PEX	US ¾**		571460	211,70
	US 1**		571465	211,70
	US 1 ¼**		571470	211,70
	US 1 ½*		571475	211,70
	US 2*		571477	285,40

Sistemas de pressfitting para gas, sólo pueden ser prensados con las tenazas de prensar/anillos de prensar marcadas en amarillo en la tabla.

Debe observarse la normativa nacional. Lea y respete las instrucciones de uso y montaje proporcionadas por los proveedores/fabricantes del sistema.

* También se puede accionar con la prensadora radial manual REMS Eco-Press, consulte la página 185. Debe observarse la normativa nacional.

** También se puede accionar con la prensadora radial manual REMS Eco-Press utilizando la tenaza adaptadora Z8, consulte la página 185. Debe observarse la normativa nacional.

¹⁾ Emplear únicamente para tenazas a partir de la identificación "108" (1er trimestre de 2008), "208" (2do trimestre de 2008) etc.. Todas las mordazas de prensar están marcadas con esta indicación.

²⁾ No están autorizadas prensadoras manuales radiales para hacer uniones prensadas en este sistema de pressfitting.

³⁾ Accionamiento a través de REMS Power-Press XL ACC, consulte la página 188.

⁴⁾ Accionamiento a través de REMS Akku-Press XL 45 kN 22 V ACC, consulte la página 196.

⁵⁾ Para insertar cunas de prensar adecuadas.

⁶⁾ Los sistemas de prensar de fundición roja (Sanpress XL) se deben prensar con anillos de prensar con perfil de prensado VR, los sistemas de prensar de cobre (Profipress XL, Profipress G XL), acero C (Prestabo XL) y acero inoxidable (Sanpress Inox XL, Sanpress Inox G XL) se deben prensar con anillos de prensar con perfil de prensado VF.

⁷⁾ Para instalaciones de gas se deben utilizar únicamente anillos de prensar con el marcado "M 88,9 G" o "M 108 G" en los 3 segmentos de prensar.

⁸⁾ Para realizar uniones prensadas a una presión de servicio de ≤ PN 10.

⁹⁾ Para tubos según la norma técnica EN. Respete las instrucciones de uso proporcionadas por los proveedores/fabricantes del sistema.

¹⁰⁾ Para tubos según la norma técnica ASTM. Respete las instrucciones de uso proporcionadas por los proveedores/fabricantes del sistema.

¹¹⁾ Para instalaciones de gas, se deben usar únicamente tenazas de prensar que tengan la marca "VMP ½" G" en las mordazas.

¹²⁾ Designación anterior: tenaza de prensar C 26

Homologaciones de las REMS herramientas de prensar para los sistemas de pressfitting: Estado 27.10.2023. El estado actual correspondiente se puede encontrar en Internet: www.rems.de > Downloads > Catálogos de producto > Catálogo REMS. Tenazas adaptadoras, consulte la página 238. Tenazas de prensar para otros sistemas de Pressfitting sobre demanda.

Accesorios

Accesorio para prensadoras radiales REMS (excepto REMS Mini-Press) y prensadoras radiales de otros fabricantes.

Denominación	Código	€
Tenaza adaptadora Z8 para accionamiento de REMS anillo de prensar S (PR-2B)	574702R	144,28
Tenaza adaptadora Z2 para accionamiento de REMS anillo de prensar M 35-54 (PR-3S), V 42-54 (PR-2B), RN 40-50 (PR-3S)	572795R	144,28
Tenaza adaptadora Z4 para accionamiento de REMS anillo de prensar F 75 (PR-3B), TH 63-75 (PR-3B), U 63-75 (PR-3B), RN 63 (PR-3B)	572801RX	310,36
Tenaza adaptadora Z5 para accionamiento de REMS anillo de prensar VFz/VR 64-108 (PR-3B), VMPz 1½-2" (PR-3B), VUSFz 2½-4" (PR-3B), VAUFz 65-100 (PR-3B)	572802RX	310,36
Tenaza adaptadora Z6 XL para accionamiento de REMS anillo de prensar 64,0-108,0 XL (PR-3S), 2½-4" XL (PR-3S) con REMS Power-Press XL ACC	579120R	373,68
Tenaza adaptadora Z7 XL 45 kN para accionamiento de REMS anillo de prensar 64,0-108,0 XL (PR-3S), 2½-4" XL (PR-3S), 2½-4" XL (PR-3B) con REMS Akku-Press XL 45 kN 22V ACC	579123R	394,44
Caja metálica con forma para 6 tenazas de prensar (hasta Ø 35 mm/1" y tenazas de prensar U 40, U 50, TH 40, F 50, G 40, VUS 1 ¼"/tenazas de corte y compartimiento para cortatubos hasta 42 mm	570295R	96,53
Caja metálica con forma para 2 tenazas de prensar (M 42 (PZ-4G), M 54 (PZ-4G), V 42, V 54, H 40, H 40 A, VUS 1½", VUS 2")	570290R	96,53
Caja metálica con forma para tenaza adaptadora Z2 y anillos de prensar M 42 (PR-3S) y M 54 (PR-3S) o con anillos de prensar SA 42 (PR-3S) y SA 54 (PR-3S)	572810R	96,53
Caja metálica con forma para tenaza adaptadora Z5 y 4 anillos de prensar VFz 64,0-108,0/VR 76,1-108,0/VUSFz 2½-4" (PR-3B) o para tenaza adaptadora Z5 y 1 tenaza de prensar VMPz 1½ (PZ-S) o 2 anillos de prensar VMPz 1½-2" (PR-3B)	572809R	110,03
Caja metálica con forma para tenazas adaptadoras Mini Z8 y tenazas adaptadoras Z8, así como 6 anillos de prensar REMS S (PR-2B).	574516R	96,53
Caja de sistema L-Boxx con forma para tenazas adaptadoras Mini Z8 y tenazas adaptadoras Z8, así como 14 anillos de prensar REMS S (PR-2B).	574704R	146,36
Caja de sistema L-Boxx con forma para 8 tenazas de prensar (2B) y 6 anillos de prensar S (PR-2B)	571136R	146,36
Caja de sistema L-Boxx con forma para 3 anillos de prensar diferentes VMPz 2½-4" XL (PR-3B)	571137R	146,36
Caja de sistema XL-Boxx con forma para 3 anillos de prensar diferentes 64,0-108,0 XL (PR-3S) o 2½-4" XL (PR-3S)	579603R	248,08
Caja metálica con forma para tenaza adaptadora Z2 y anillos de prensar V 42 (PR-2B) y V 54 (PR-2B)	572813R	55,01



Homologaciones

La idoneidad de las herramientas de prensar se efectúa en principio por el fabricante de las herramientas de prensar. La idoneidad de las herramientas de prensar REMS también fue comprobada por los fabricantes/distribuidores de sistemas de Pressfitting o por laboratorios independientes.

Homologaciones según fabricantes/ distribuidores de sistemas

Más del 90% de los fabricantes/distribuidores de los sistemas de Pressfitting mencionados han comprobado las tenazas de prensar REMS y homologado para su sistema de Pressfitting.

Homologaciones según laboratorios técnicos independientes

Para otros sistemas de Pressfitting fue comprobada la idoneidad de las herramientas de prensar REMS:

Especificaciones TÜV

Están disponibles para Geberit Mepla, Geberit Mapress C-Stahl, Geberit Mapress Edelstahl, Geberit Mapress Kupfer, Nussbaum Cupress, Nussbaum Optipress, Uponor Unipipe, Viega-'profipress', Viega-'profipress G', Viega-'sanfix P', Viega-'sanpress', Viega-'Viegatherm P', Wavin Tigris. Los dictámenes TÜV confirman que las herramientas de prensar REMS son apropiadas y adecuadas para realizar uniones prensadas adecuados y conformes al sistema.

Homologaciones según DVGW W 534 (Agua sanitaria)

Las uniones prensadas realizadas con las herramientas de prensado REMS han sido verificadas por la Institución de prueba de material estatal de Darmstadt o la institución de prueba de material de Renania del Norte/Westfalia conforme a la hoja de trabajo de DVGW W 534. Estos laboratorios técnicos de prueba de material han sido autorizadas por DVGW para esta prueba. Se probó una sección representativa de las uniones prensadas del sistema de prensado Geberit Mapress Edelstahl, Raccorderie Metalliche inoxPRES, Raccorderie Metalliche steelPRES, Uponor Unipipe, Viega Megapress, Viega Profipress y Viega Raxofix. Las comprobaciones han corroborado la aptitud de las herramientas de prensado REMS para la realización correcta de uniones prensadas para dichos sistemas.

Homologaciones según DVGW G 5614/VP 625 según prEN 1254-7 (Gas)

Las uniones prensadas realizadas con herramientas de prensado REMS han sido comprobadas por el TÜV (Instituto alemán de inspección técnica), por el Instituto de comprobación de materiales de Nordrhein-Westfalen, por el Instituto de investigación DVGW Karlsruhe según la normativa DVGW G 5614/VP 625 / respectivamente BSI (UK) según prEN 1254-7. Se ha realizado una comprobación representativa de la sección transversal de uniones prensadas de los sistemas de manguitos de montaje a presión Geberit Mapress Edelstahl Gas, Geberit Mapress Kupfer Gas, Henco Gas, IBP >B<-press Gas, Kembla KemPress Gas, Pegler Yorkshire X-Press Copper Gas, Raccorderie Metalliche inoxPRES Gas, Uponor MLC-G, Valsir PEXAL Gas, Viega Profipress G, Viega Pexfit G, Viega Sanpress INOX G, Viega PropressG GAS System (AUS). Las comprobaciones han corroborado la aptitud de las herramientas de prensado REMS para la realización correcta de uniones prensadas para dichos sistemas.



Agua sanitaria



Gas

Acuerdo de responsabilización

REMS es el primer fabricante independiente de máquinas y herramientas, que ha realizado acuerdos de asunción de responsabilidad para herramientas de prensar.

Existe un acuerdo de responsabilización con la

Zentralverband Sanitär Heizung Klima (Asociación central de sanitarios calefacción climatización),
Rathausallee 6, D-53757 St. Augustin,
en lo sucesivo nombrado como "ZVSHK",

Bundesindustrieverband Technische Gebäudeausrüstung e.V., (Asociación Industrial Federal para equipamiento Técnico de Edificios)
Hinter Hoben 149, 53129 Bonn,
en lo sucesivo nombrado como "BTGA",

Verband Deutscher Kälte-Klima-Fachbetriebe e. V. (Asociación alemana de empresas especializadas en frío y calefacción),
Kaiser-Friedrich-Straße 7, D-53113 Bonn,
en lo sucesivo nombrado como "VDKF",

Schweizerisch-Liechtensteinischen Gebäudetechnikverband,
Auf der Mauer 11, CH-8023 Zürich,
en lo sucesivo nombrado como "suissetec"

Las asociaciones Zentralverband Sanitär Heizung Klima (ZVSHK - asociación central para calefacción, aire acondicionado, elementos sanitarios), Bundesindustrieverband Technische Gebäudeausrüstung e. V. (BTGA), Verband Deutscher Kälte-Klima-Fachbetriebe e. V. (VDKF - asociación alemana de empresas de equipos de refrigeración) y Schweizerisch-Liechtensteinische Gebäudetechnikverband (suissetec - asociación de técnica de edificios de Suiza-Liechtenstein) han acordado, en interés de los instaladores y la industria, junto con la empresa REMS GmbH & Co KG (REMS), la asunción de responsabilidad para las herramientas de prensado radial

- Prensadora radial manual REMS Eco-Press
- Prensadora radial por acumulador REMS Mini-Press 14V ACC
- Prensadora radial por acumulador REMS Mini-Press 22V ACC
- Prensadora radial por acumulador REMS Mini-Press S 22V ACC
- Prensadora radial electroportátil REMS Power-Press SE
- Prensadora radial electro hidráulica REMS Power-Press ACC
- Prensadora radial electro hidráulica REMS Power-Press XL ACC
- Prensadora radial por acumulador REMS Akku-Press E 22V ACC
- Prensadora radial por acumulador REMS Akku-Press 22V ACC
- Prensadora radial por acumulador REMS Akku-Press 22V Connected
- Prensadora radial por acumulador REMS Akku-Press XL 45 kN 22V ACC
- REMS Tenazas de prensar
- REMS anillos de prensar
- REMS Tenazas de prensar Mini

Con lo cual, REMS es el primer fabricante de máquinas y herramientas independiente del sistema que ha firmado un acuerdo de responsabilización para herramientas de prensar. La conclusión del acuerdo se hizo sobre la base de una colaboración asociada efectiva entre REMS y el gremio, así como sus organizaciones.

Tienen derecho a las prestaciones que se deriven de este acuerdo con la ZVSHK todos los operarios/empresas autónomas inscritas en el registro de oficios (en lo sucesivo nombrados como "empresa SHK"), siempre que en el momento del siniestro sean miembros de la corporación del ramo sanitario, calefacción y climatización competente para su sede empresarial y está pertenezca a una de las corporaciones de oficio territorial incluidas en la ZVSHK.

Están autorizadas para las prestaciones del acuerdo con la BTGA todas las empresas de técnicas de edificios (en adelante "empresas TGA"), siempre y cuando, en el momento de producirse los eventuales daños, sean miembro de la asociación federal de industria **Technische Gebäudeausrüstung** competente de su sede empresarial y, con ello, miembro indirecto de la BTGA o miembro directo de la BTGA.

Tienen derecho a las prestaciones que se deriven de este acuerdo con la VDKF todos los operarios/empresas autónomas inscritas en el registro de oficios (en lo sucesivo nombrado como "empresas especializadas en frío y calefacción"), siempre que en el momento del siniestro sean miembros de la asociación VDKF.

Tienen derecho a las prestaciones que se deriven de este acuerdo con suissetec todas las empresas de técnica de construcción (nombradas en la sucesivo como "empresas TGA"), siempre que en el momento del siniestro sean miembros de la corporación suissetec.

Siempre que las mencionadas herramientas de prensar radiales muestren un fallo de construcción, fabricación o material, las instrucciones de servicio sean erróneas y, por tanto, se originen daños en el cliente de la empresa SHK o TGA, REMS asume la responsabilidad independientemente de las normativas legales además de las consecuencias de fugas a tenor de las disposiciones de este acuerdo de responsabilización.

El acuerdo de responsabilidad es válido independientemente del sistema de pressfitting con el que presen las correspondientes herramientas de prensar REMS. Se puede consultar en Internet la versión actualizada de las homologaciones de las herramientas de prensado REMS para sistemas de pressfitting: www.rems.de > Downloads > Catálogos de producto > Catálogo REMS.

Para más información sobre el tema, por favor póngase en contacto con Sr. Jürgen Löw: juergen.loew@rems.de



Producto alemán de calidad

Fiable y seguro: Ya en el año 2000, REMS fue el primer fabricante independiente de máquinas y herramientas en realizar acuerdos de asunción de responsabilidad para herramientas de prensar.



REMS Tenazas de corte M

Accesorio para prensadoras radiales REMS (excepto REMS Mini-Press) y prensadoras radiales de otros fabricantes.

Tenazas de corte M de acero especial forjado, especialmente endurecidas para soportar gran carga, para cortar varilla roscada.

Acero, acero inoxidable hasta dureza 4.8 (400 N/mm²) M 6 – M 12

REMS Tenazas M – cortar varilla roscada.

De acero especial forjado especialmente endurecido.

Piezas de corte invertibles para duplicar la vida útil.

Piezas de corte M con perfil de rosca mecanizado con alta precisión en centros de mecanización CNC, para un asentamiento perfecto de la varilla roscada durante el proceso de corte. Componentes de tenaza, piezas de corte y contornos de corte especialmente forjados y templados, fabricados con precisión total, para puntos de corte con escasa formación de rebaba.

La varilla roscada se puede enroscar tras la separación en la conexión roscada de la abrazadera de tubo o tuerca, sin necesidad de repararla.

Dispositivo de corte formado a modo de tenaza para prensar (**patente EP 1 459 825, patente US 7,284,330**). Accionamiento a través de prensadoras radiales REMS 32 kN y prensadoras radiales compatibles de otros fabricantes con fuerza de empuje 32 kN. Todas las tenazas de corte M marcadas con el símbolo * se adaptan para el accionamiento a través de la prensadora radial REMS Eco-Press.

Volumen de suministro

REMS Tenaza de corte M. Tenazas de corte con una pareja de piezas de corte reversibles para acero, acero inoxidable, M 6 – M 12. En cartón.

Denominación	para varilla roscada	Código	€
REMS Tenaza de corte M 6*	M 6	571890	241,85
REMS Tenaza de corte M 8*	M 8	571895	241,85
REMS Tenaza de corte M 10	M 10	571865	241,85
REMS Tenaza de corte M 12	M 12	571870	241,85

Accesorios

Denominación	para varilla roscada	Código	€
Piezas de corte M 6, pareja	M 6	571891	111,07
Piezas de corte M 8, pareja	M 8	571896	111,07
Piezas de corte M 10, pareja	M 10	571866	111,07
Piezas de corte M 12, pareja	M 12	571871	111,07
Caja metálica con forma para 6 tenazas de corte/tenazas de prensar y compartimiento para cortatubos hasta 42 mm		570295R	96,53

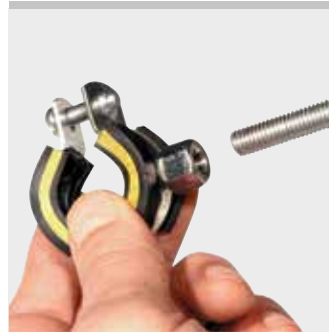

Producto alemán de calidad



Patente EP 1 459 825
Patente US 7,284,330

REMS Tenaza corta cables

Accesorio para prensadoras radiales REMS (excepto REMS Mini-Press) y prensadoras radiales de otros fabricantes.

Tenaza corta cables de acero especial forjado, especialmente endurecida para cortar cable eléctrico.

Cable eléctrico ≤ 300 mm² (Ø 30 mm)

REMS Tenaza corta cables – Corte sencillo de cable eléctrico.

De acero especial forjado especialmente endurecido.

Con cuchillas intercambiables elaboradas en centros de acabado de alta precisión CNC, óptima geometría de corte para una larga durabilidad.

Gran capacidad de corte.

Accionamiento a través de prensadoras radiales REMS 32 kN y prensadoras radiales compatibles de otros fabricantes con fuerza de empuje 32 kN.

Volumen de suministro

REMS Tenaza corta cable. Tenaza corta cables con 2 cuchillas intercambiables para cables eléctricos ≤ 300 mm² (Ø 30 mm). En cartón.

	Código	€
	571887	396,52

Accesorios

Denominación	Código	€
Cuchilla, paquete de 2 unidades	571889R02	111,07

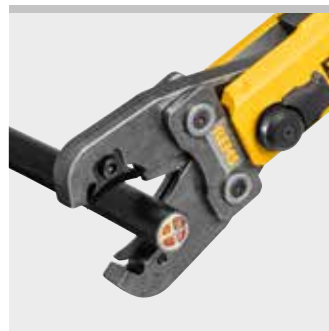

Producto alemán de calidad



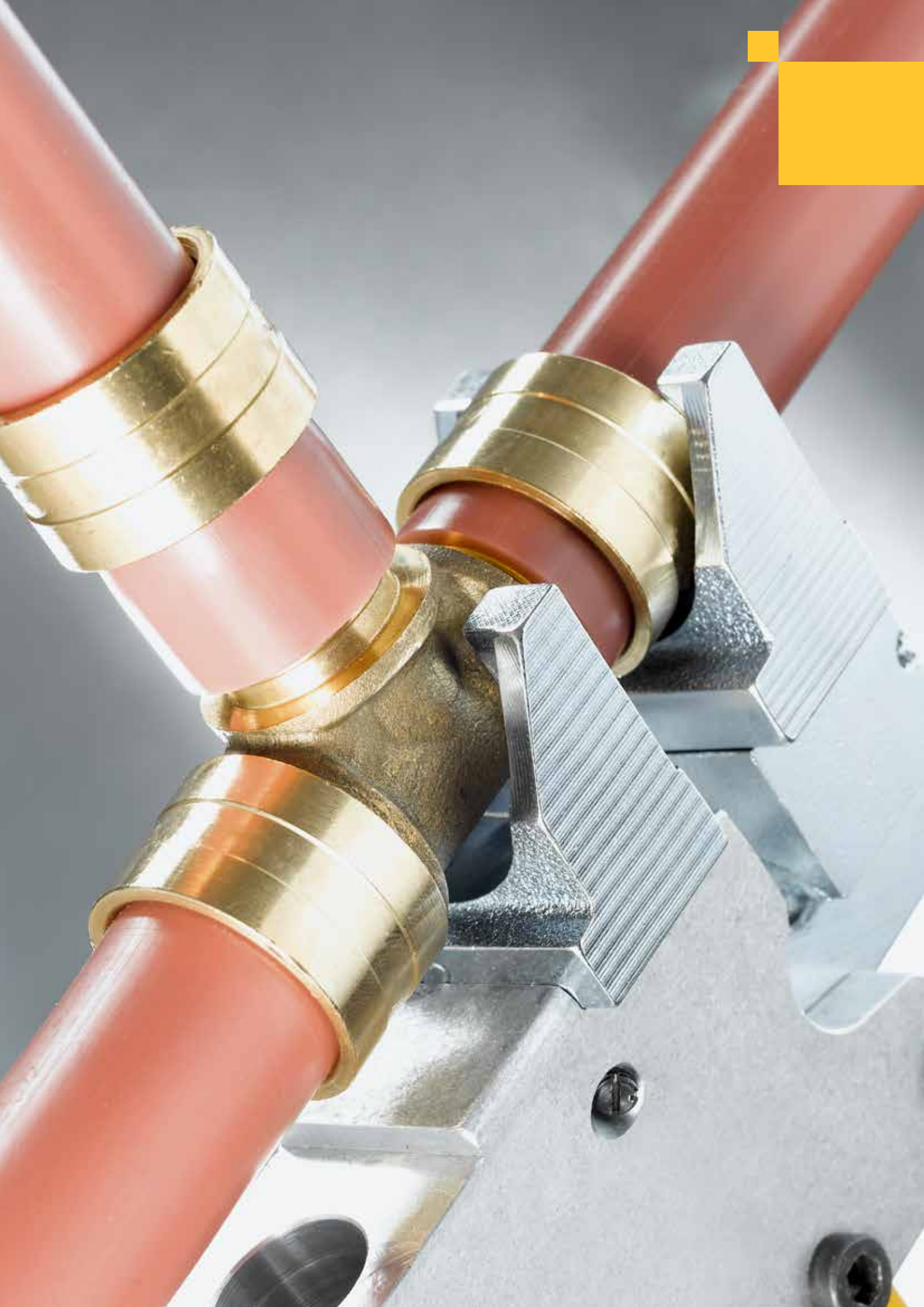

Prensar axial

	Prensadora axial por acumulador 30 22V Cunas/Portacunas	244
	Prensadora axial manual	245
	Prensadora axial por acumulador 25 / 25 L 22V	246
	Cunas/Portacunas	248

REMS Ax-Press 30 22V

Prensadora axial por acumulador 30 kN

Herramienta por acumulador, compacta y manejable para realizar uniones de casquillo corredizo. Para instalación e industria. Para obra y taller. Tecnología Li-Ion 22 V. Para accionamiento por acumulador o red.

Prensado axial Ø 12 – 32 mm

REMS Ax-Press 30 22V – hasta Ø 32 mm. Acumulador Li-Ion 21,6 V, 2,5 Ah para aprox. 220 operaciones de prensado Georg Fischer pfcí ALUPEX-EXPRESS Ø 16 mm con cada carga*.

Cunas/portacunas para todos los sistemas apropiados

Completo surtido de cabezas de prensar REMS para todos los sistemas de casquillo corredizo con casquillo corredizo usuales. Cabezas de prensar robustas forjadas en acero especial, especialmente endurecido. Las cabezas de prensar REMS son específicas al sistema y corresponden a las exigencias de los diversos sistemas de casquillo corredizo. Con ello un perfecto prensado seguro conforme al sistema.

Construcción

Compacta, manejable, ligera. Máquina accionadora con acumulador sólo 4,6 kg. Dispositivo prensador de posicionamiento vertical para el acoplamiento de cunas/portacunas. De aplicación universal, con una mano, boca abajo, para lugares estrechos. Distribución óptima del peso para manejo con una sola mano. La máquina accionadora con las cabezas prensadoras montadas se puede depositar sobre el acumulador. Mango ergonómico con Softgrip. Linterna LED para iluminar el lugar de trabajo. Cunas/portacunas y cabezales de expandir de cambio rápido, sin herramientas. Asiento seguro de los portacunas y las cunas.

Accionamiento

Alta fuerza de compresión para prensado perfecto en pocos segundos, p.ej. Ø 26 mm en tan solo 5 segundos. Fuerza de empuje 30 kN. Accionamiento electrohidráulico potente con motor por acumulador con fuerza de arrastre 21,6 V, suministro de potencia 380 W, engranaje planetario resistente, bomba de émbolo de excéntrica y sistema hidráulico de alta potencia. Interruptor pulsador de desconexión de emergencia.

Operación por acumulador o red

Tecnología Li-Ion 22V. Acumuladores Li-Ion 21,6 V de alta capacidad con 2,5, 4,4, 5,0 o 9,0 Ah de capacidad, para una larga duración. Ligero y potente. Acumulador Li-Ion 21,6 V, 2,5 Ah para aprox. 220 operaciones de prensado, 4,4 Ah para aprox. 380 operaciones de prensado, 5,0 Ah para aprox. 430 operaciones de prensado, 9,0 Ah para aprox. 780 operaciones de prensado Georg Fischer pfcí ALUPEX-EXPRESS Ø 16 mm con cada carga*. Control escalonado del estado de carga mediante luces LED de color. Rango de temperaturas de trabajo desde -10 hasta +60 °C. Sin efecto memoria, para una potencia máxima del acumulador. Cargador rápido 100–240V, 90W. Cargador rápido 100–240V, 290W, para acortar los tiempos de carga, disponible como accesorio. Alimentación de tensión 220–240V/21,6V, salida 15 A, para funcionamiento por red en vez de por acumulador Li-Ion 21,6V, disponible como accesorio.

Volumen de suministro

REMS Ax-Press 30 22V Basic-Pack. Prensadora axial por acumulador 30 kN para realizar uniones prensadas de casquillo corredizo con casquillo corredizo Ø 12–32 mm. Accionamiento electrohidráulico potente con motor por acumulador con fuerza de arrastre 21,6 V, suministro de potencia 380 W, engranaje planetario resistente, bomba de émbolo excéntrica y sistema hidráulico de alto rendimiento compacto, interruptor pulsador de seguridad. Linterna LED de trabajo. Acumulador 21,6 V, 2,5 Ah, cargador rápido Li-Ion 220–240V, 50–60 Hz, 70W. En caja metálica resistente.

	Código	€
	573018R220	2.117,52

Accesorios

Denominación	Código	€
REMS Ax-Press 30 22V máquina, sin acumulador	573008R22	1.577,76
Acumulador Li-Ion 21,6V, 2,5 Ah	571571R22	258,46
Acumulador Li-Ion 21,6V, 4,4 Ah	571574R22	372,64
Acumulador Li-Ion 21,6V, 5,0 Ah	571581R22	310,36
Acumulador Li-Ion 21,6V, 9,0 Ah	571583R22	414,16
Cargador rápido 100–240V, 50–60 Hz, 90W	571585R220	175,42
Cargador rápido 100–240V, 50–60 Hz, 290W	571587R220	414,16
Conexión 220–240V/21,6V, 50–60 Hz, 15 A, para alimentación por red en lugar de por acumulador Li-Ion 21,6V	571567R220	414,16
Caja metálica con forma	573282R	110,03
REMS Lumen 2800 22V, foco LED por acumulador, véase pág. 111		

REMS Cunas/Portacunas

Sistema de casquillo corredizo	Portacunas	Código	€
Brasstech Raptor/ Metalpex/ Raptor 2/ MULTitermoSAN	ME 14, paq. de 2 unidades	573100	107,95
	ME 16, paq. de 2 unidades	573102	107,95
	ME 20, paq. de 2 unidades	573106	107,95
	ME 26, paq. de 2 unidades	573108	107,95
	ME 32, paq. de 2 unidades	573110	118,33
General Fittings Serie 5400	ME 14, paq. de 2 unidades	573100	107,95
	ME 16, paq. de 2 unidades	573102	107,95
	ME 20, paq. de 2 unidades	573106	107,95
	ME 26, paq. de 2 unidades	573108	107,95
	ME 32, paq. de 2 unidades	573110	118,33



p.ej.
Brasstech,
General Fittings,
Georg Fischer pfcí

Producto alemán de calidad



Info



REMS Cunas/Portacunas

Sistema de casquillo corredizo	Portacunas	Código	€
Georg Fischer pfcí ALUPEX-EXPRESS/ Alupex Gas System	ME 16, paq. de 2 unidades	573102	107,95
	ME 20, paq. de 2 unidades	573106	107,95
	ME 26, paq. de 2 unidades	573108	107,95
Logstor	ME 16, paq. de 2 unidades	573102	107,95
	LR 20, paq. de 2 unidades	573430	107,95
	LR 22, paq. de 2 unidades	573432	107,95
	LR 25, paq. de 2 unidades	573434	107,95
	LR 28, paq. de 2 unidades	573436	107,95
	LR 32, paq. de 2 unidades	573438	118,33

REMS Ax-Press HK / H

Prensadora axial con una sola mano /
Prensadora axial manual

Prensadora axial manual para la elaboración de uniones de casquillo corredizo.

Prensado axial Ø 12 – 32 mm

REMS Ax-Press HK – universal hasta Ø 22 mm.
Súper pequeña, súper ligera, súper manejable.
Sólo 1,1 kg.

REMS Ax-Press H – universal hasta Ø 32 mm.
Manejable y ligera. Sólo 1,4 kg.

Surtido completo REMS Cunas/Portacunas, cambio rápido.

Ventaja del sistema

Sólo un tipo de cunas/portacunas para REMS Ax-Press HK, REMS Ax-Press H, REMS Ax-Press 25 22V ACC, REMS Ax-Press 25 L 22V ACC. Por ello un almacenaje sencillo y económico.

Cunas/Portacunas

Surtido completo REMS de cunas/portacunas, para todo tipo de sistemas convencionales de casquillo corredizo. (página 248 – 249). A elegir entre portacunas para el acoplamiento de cunas suministradas por el distribuidor. Cunas de acero especial forjado, especialmente endurecido. Las cunas/portacunas son específicas al sistema y se corresponden al sistema de casquillo corredizo. Por ello prensados seguros, adecuados y conformes al sistema.

Cunas/portacunas dobles

Las cunas/portacunas dobles REMS, cada una de ellas con dos alojamientos unidos entre sí, para uniones en tubos de diferentes dimensiones (página 248). No hay que cambiar las cunas/portacunas. Extremadamente sencillo, ahorra tiempo.

Construcción

Compacto, apropiado para la obra. Manejable y ligero. Dispositivo accionador REMS Ax-Press HK, tan sólo 1,1 kg. Dispositivo accionador REMS Ax-Press H, tan sólo 1,4 kg. Por ello aplicable en todos los lugares, también en lugares de difícil acceso. Carrera 66 mm. Avance y retroceso rápido para un trabajo sencillo y rápido. Posición seleccionable de cunas/portacunas (**patente DE 10 2004 018 429, patente ES 2 273 563, patente FR 05 03513**) para prensar accesorios de casquillo corredizo con distancia de fijación ≤ 161 mm en una operación de trabajo y para prensados dobles. Portacunas y cunas de cambio rápido sin herramientas. Asiento firme del portacunas y las cunas gracias a un sistema de retención por muelle. REMS Ax-Press H con protección contra sobrecarga.

Expandir

Diversos expandidores de tubo y completo surtido de cabezales de expandir REMS para todos los sistemas convencionales de casquillos de presión (página 253–257).



Patente DE 10 2004 018 429
Patente ES 2 273 563
Patente FR 05 03513

p.ej.
AC-FIX,
aquatherm,
BARBI,
FERRO systems
BRASELI,
Brass & Fittings,
COMAP,
EUROP'FLUIDES,
Fittings Estándar,
PB TUB,
PLÁSTICOS FERRO,
REVI,
RIQUIER,
TECE,
TIEMME,
VELTA

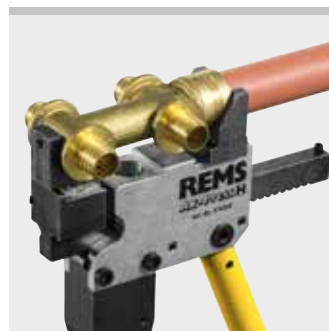

Volumen de suministro

REMS Ax-Press HK dispositivo accionador. Prensadora axial con una sola mano, para la elaboración de uniones de casquillo corredizo Ø 12–22 mm. Carrera 66 mm. Con avance y retroceso rápido. Para el accionamiento de REMS Cunas/Portacunas. En cartón.

Código	€
574302R	206,56

Volumen de suministro

REMS Ax-Press H dispositivo accionador. Prensadora axial manual, para la elaboración de uniones de casquillo corredizo Ø 12–32 mm. Carrera 66 mm. Con avance y retroceso rápido. Para el accionamiento de REMS Cunas/Portacunas. En cartón.

Código	€
574300RX	289,60

Accesorios

Denominación	Código	€
REMS Cunas/Portacunas consulte pág. 248–249.		
Bolsa de transporte para dispositivo accionador REMS Ax-Press HK y cunas/portacunas	574437R	45,67
Maletín con forma para dispositivo accionador REMS Ax-Press HK y cunas/portacunas	574352R	64,36

Producto alemán de calidad



Info



REMS Ax-Press 25 22V ACC REMS Ax-Press 25 L 22V ACC

Prensadora axial por acumulador 20 kN con retroceso automático
Prensadora axial por acumulador 13 kN con retroceso automático

Herramienta eléctrica manual y compacta, con retroceso automático, para realizar uniones de casquillo corredizo. Tecnología Li-Ion de 22V. Para accionamiento por acumulador o red. Para instalación e industria. Para obra y taller.

Prensado axial \varnothing 12–40 mm

REMS Ax-Press 25 22V ACC – universal hasta \varnothing 40 mm. Súper ligera, súper pequeña, súper manejable.

Con retroceso automático. Peso óptimo y equilibrado para manejar con una sola mano. Dispositivo prensador giratorio. Acumulador Li-Ion 21,6 V, 2,5 Ah para aprox. 500 operaciones de prensado REHAU RAUTITAN PX \varnothing 16 mm con cada carga*.

Surtido completo REMS Cunas/Portacunas, cambio rápido.

Ventaja del sistema

Sólo un tipo de cunas/portacunas para REMS Ax-Press HK, REMS Ax-Press H, REMS Ax-Press 25 22V ACC, REMS Ax-Press 25 L 22V ACC. Por ello un almacenaje sencillo y económico.

Cunas/portacunas para todos los sistemas apropiados

Gama completa de REMS de cunas/portacunas, para todo tipo de sistemas convencionales de casquillo corredizo. (página 248–249). A elegir entre portacunas para el acoplamiento de cunas suministradas por el distribuidor. Cunas de acero especial forjado, especialmente endurecido. Las cunas/portacunas son específicas al sistema y se corresponden al sistema de casquillo corredizo. Por ello prensados seguros, adecuados y conformes al sistema.

Cunas/portacunas dobles

Las cunas/portacunas dobles REMS, cada una de ellas con dos alojamientos unidos entre sí, para uniones en tubos de diferentes dimensiones (página 248). No hay que cambiar las cunas/portacunas. Extremadamente sencillo, ahorra tiempo.

Construcción

Súper ligero, súper pequeño, súper manejable. Máquina accionadora REMS Ax-Press 25 22V ACC con acumulador, tan sólo 3,0 kg, tan solo 28 cm de largo. Máquina accionadora REMS Ax-Press 25 L 22V ACC con acumulador, tan sólo 3,2 kg, tan solo 31 cm de largo. REMS Ax-Press 25 22V ACC y REMS Ax-Press 25 L 22V ACC con 40 mm de carrera respectivamente. REMS Ax-Press 25 22V ACC con posición preestablecida de la cuna/portacunas, para prensar accesorios de casquillo corredizo con una distancia de fijación a \leq 82 mm en una sola operación de trabajo. REMS Ax-Press 25 L 22V ACC con posición seleccionable de la cuna/portacunas, para prensar accesorios de casquillo corredizo con una distancia de fijación a \leq 116 mm en una sola operación de trabajo y para prensados dobles. Por ello utilizable en cualquier parte, sobre la cabeza, en lugares de difícil acceso. Reparto del peso óptimo para utilizar con una mano. Carcasa y empuñadura de forma ergonómica. Linterna LED para iluminar el lugar de trabajo. Avance y retroceso rápido para un trabajo sencillo y rápido. Portacunas y cunas de cambio rápido, sin herramientas. Acoplamiento seguro de los portacunas y las cunas.

Accionamiento

Gran fuerza de apriete para un prensado rápido, perfecto, en segundos. Fuerza de empuje de la REMS Ax-Press 25 22V de 20 kN, fuerza de empuje de la REMS Ax-Press 25 L 22V de 13 kN. Accionamiento electrohidráulico potente con retroceso automático (ACC), con motor por acumulador de fuerza de arrastre 21,6 V, suministro de potencia 380 W, engranaje planetario resistente, bomba de émbolo excéntrica y sistema hidráulico de alta potencia compacto. Interruptor pulsador de seguridad.

Operación por acumulador o red

Tecnología Li-Ion 22V. Acumuladores Li-Ion 21,6 V de alta capacidad con 2,5, 4,4, 5,0 o 9,0 Ah de capacidad, para una larga duración. Ligero y potente. Acumulador Li-Ion 21,6 V, 2,5 Ah para aprox. 500 operaciones de prensado, 4,4 Ah para aprox. 880 operaciones de prensado, 5,0 Ah para aprox. 1000 operaciones de prensado, 9,0 Ah para aprox. 1800 operaciones de prensado REHAU RAUTITAN PX \varnothing 16 mm con cada carga*. Control escalonado del estado de carga mediante luces LED de color. Rango de temperaturas de trabajo desde -10 hasta $+60$ °C. Sin efecto memoria, para una potencia máxima del acumulador. Cargador rápido 100–240V, 90W. Cargador rápido 100–240V, 290W, para acortar los tiempos de carga, disponible como accesorio. Alimentación de tensión 220–240V/21,6V, salida 15A, para funcionamiento por red en vez de por acumulador Li-Ion 21,6V, disponible como accesorio.

Expandir

Diversos expandidores de tubo y completo surtido de cabezales de expandir REMS para todos los sistemas convencionales de casquillo corredizo (página 253–257).

REMS Ax-Press 25 22V ACC



←ACC→
Automatic Circuit Control

Con retroceso automático y control del estado de carga

p.ej.
aquatherm,
General Fittings,
IVT,
REHAU,
REVEL,
Seppelfricke,
TECE,
TIEMME,
Würth

REMS TECHNOLOGY
LI-ION 22V

REMS Ax-Press 25 L 22V ACC



←ACC→
Automatic Circuit Control

Con retroceso automático y control del estado de carga

p.ej.
AC-FIX,
BARBI,
FERRO systems
BRASELI,
Brass & Fittings,
EUROP FLUIDES,
Fittings Estándar,
PLÁSTICOS FERRO,
Velta

REMS TECHNOLOGY
LI-ION 22V

Producto alemán de calidad

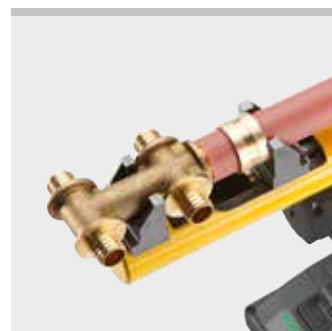

Volumen de suministro

REMS Ax-Press 25 22V ACC Basic-Pack. Prensadora axial por acumulador 20 kN para realizar uniones prensadas con casquillo corredizo Ø 12–40 mm. 40 mm de carrera, para prensar accesorios de casquillo corredizo con una distancia de fijación a ≤ 82 mm. Para el accionamiento de cabezales de prensado REMS. Accionamiento electrohidráulico potente con motor por acumulador con fuerza de arrastre 21,6 V, suministro de potencia 380 W, engranaje planetario resistente, bomba de émbolo excéntrica y sistema hidráulico de alta potencia compacto, interruptor pulsador de seguridad, portacabezas de prensar giratorio. Linterna LED de trabajo. Acumulador Li-Ion 21,6 V, 2,5 Ah, cargador rápido 220–240V, 50–60 Hz, 70W. Sin cunas/portacunas. En caja metálica resistente.

	Código	€
	573022R220	1.505,10

Otras tensiones sobre demanda.



Info

Volumen de suministro

REMS Ax-Press 25 L 22V ACC Basic-Pack. Prensadora axial por acumulador 13 kN para realizar uniones prensadas con casquillo corredizo Ø 12–40 mm. 40 mm de carrera, para prensar accesorios de casquillo corredizo con una distancia de fijación a ≤ 116 mm. Para el accionamiento de cabezales de prensado REMS. Accionamiento electrohidráulico potente con motor por acumulador con fuerza de arrastre 21,6 V, suministro de potencia 380 W, engranaje planetario resistente, bomba de émbolo excéntrica y sistema hidráulico de alta potencia compacto, interruptor pulsador de seguridad, portacabezas de prensar giratorio. Linterna de trabajo de LEDs. Acumulador Li-Ion 21,6 V, 2,5 Ah, cargador rápido 220–240V, 50–60 Hz, 70W. Sin cunas/portacunas. En caja metálica resistente.

	Código	€
	573023R220	1.505,10

Otras tensiones sobre demanda.



Info

Accesorios

Denominación	Código	€
Cunas/portacunas consulte pág. 248–249.		
REMS Ax-Press 25 22V ACC máquina accionadora, a ≤ 82 mm, sin acumulador	573020R22	1.079,52
REMS Ax-Press 25 L 22V ACC máquina accionadora, a ≤ 116 mm, sin acumulador	573021R22	1.079,52
Acumulador Li-Ion 21,6V, 2,5 Ah	571571R22	258,46
Acumulador Li-Ion 21,6V, 4,4 Ah	571574R22	372,64
Acumulador Li-Ion 21,6V, 5,0 Ah	571581R22	310,36
Acumulador Li-Ion 21,6V, 9,0 Ah	571583R22	414,16
Cargador rápido 100–240V, 50–60 Hz, 90W	571585R220	175,42
Cargador rápido 100–240V, 50–60 Hz, 290W	571587R220	414,16
Conexión 220–240V/21,6V, 50–60 Hz, 15 A, para alimentación por red en lugar de por acumulador Li-Ion 21,6V	571567R220	414,16
Caja metálica con forma	578290R	110,03
REMS Lumen 2800 22V, foco LED por acumulador, véase pág. 111		





REMS Portacunas para cunas suministradas por el distribuidor

Denominación	Aplicación
Portacuna Basic 20, paquete de 2 unidades	para unión en tubos de 20 mm y para cunas suministradas por el distribuidor Ø exterior 20 mm
Portacuna Basic 25, paquete de 2 unidades	para unión en tubos de 25 mm y para cunas suministradas por el distribuidor Ø exterior 25 mm
Portacuna Basic 32, paquete de 2 unidades	para unión en tubos de 32 mm y para cunas suministradas por el distribuidor Ø exterior 32 mm



Cunas/portacunas dobles REMS

Denominación	Aplicación
Cuna/portacuna RH 16/20, paquete de 2 unidades	para uniones en tubos de 16 y 20 mm



REMS Cuna para accesorios en T, codos, distribuidores, entronques

Denominación	Aplicación
Cuna UNI T/L (Pieza)	para piezas en T, codos, distribuidores, en combinación con otro portacunas; para entronques, en combinación con un perno



REMS perno para entronques

Denominación	para entronques pulgadas	Código	€
Perno 3/8"	3/8	573647R	12,98
Perno 1/2"	1/2	573648R	14,95
Perno 3/4"	3/4	573649R	16,82

Cunas suministradas por el distribuidor:

Accesorios en T y codos

Dm 16

Dm 20

Dm 22

Dm 25

Dm 32

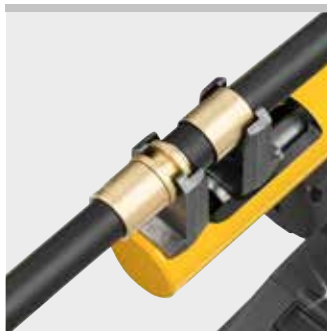

REMS Cunas/Portacunas

Accesorios para REMS Ax-Press HK, REMS Ax-Press H, REMS Ax-Press 25 22V ACC, REMS Ax-Press 25 L 22V ACC

Elija usted mismo las cunas/portacunas adecuadas!

Para ello busque en la tabla de abajo el sistema de casquillo corredizo deseado y seleccione las cunas/portacunas de prensar necesarias. Cunas/portacunas robustas forjadas en acero especial, especialmente endurecido. Las cunas/portacunas REMS son específicas al sistema y corresponden a las exigencias de los diversos sistemas de casquillo corredizo. Con ello un perfecto prensado seguro conforme al sistema. Accionamiento a través de prensadoras axiales REMS.

Producto alemán de calidad



Cunas Uni



Cuna UNI T/L

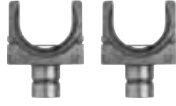

Portacunas para cunas Basic

Sistema de casquillo deslizando	Portacuna/Cuna mm	Número de cunas/portacunas	válido para REMS Ax-Press				Código	€	
			HK ¹⁾	H	25	25L			
AC-FIX (Global Piping System)	UNI 12	2	•	•	•		573630	107,95	
	UNI 16	2	•	•	•		573632	107,95	
	UNI 20	2	•	•	•		573636	107,95	
	UNI 25	2	•	•	•		573640	107,95	
	UNI 32	2	•	•	•		573644	107,95	
	UNI T/L**	1	•	•	•		573646 R	107,33	
	Basic 20*	2	•	•	•		573624	119,37	
	Basic 25*	2	•	•	•		573616	119,37	
	Basic 32*	2	•	•	•		573628	119,37	
	aquatherm	AT 16	2	•	•	•		573120	107,95
AT 20		2	•	•	•		573122	107,95	
AT 25		2	•	•	•		573124	107,95	
AT 32		2	•	•	•		573126	118,33	
AT 40		2	•	•	•		573128	128,71	
BARBI GLADIATOR (Industrial Blansol)	UNI 18	2	•	•	•		573634	107,95	
	UNI 22	2	•	•	•		573638	107,95	
	UNI 26	2	•	•	•		573642	107,95	
	UNI 32	2	•	•	•		573644	107,95	
	UNI 40	2	•	•	•		573652	128,71	
	UNI T/L**	1	•	•	•		573646 R	107,33	
	Basic 20*	2	•	•	•		573624	119,37	
	Basic 25*	2	•	•	•		573616	119,37	
	Basic 32*	2	•	•	•		573628	119,37	
	BARBI RETICULADO (Industrial Blansol)	UNI 12	2	•	•	•		573630	107,95
UNI 16		2	•	•	•		573632	107,95	
UNI 20		2	•	•	•		573636	107,95	
UNI 25		2	•	•	•		573640	107,95	
UNI 32		2	•	•	•		573644	107,95	
UNI 40		2	•	•	•		573652	128,71	
UNI T/L**		1	•	•	•		573646 R	107,33	
Basic 20*		2	•	•	•		573624	119,37	
Basic 25*		2	•	•	•		573616	119,37	
Basic 32*		2	•	•	•		573628	119,37	
FERRO systems BRASELI GPF AXIAL	UNI 12	2	•	•	•		573630	107,95	
	UNI 16	2	•	•	•		573632	107,95	
	UNI 20	2	•	•	•		573636	107,95	
	UNI 25	2	•	•	•		573640	107,95	
	UNI 32	2	•	•	•		573644	107,95	
	UNI T/L**	1	•	•	•		573646 R	107,33	
	Basic 20*	2	•	•	•		573624	119,37	
	Basic 25*	2	•	•	•		573616	119,37	
	Basic 32*	2	•	•	•		573628	119,37	
	Brass & Fittings PRESSMAN PowerFit	UNI 16	2	•	•	•		573632	107,95
UNI 20		2	•	•	•		573636	107,95	
UNI 25		2	•	•	•		573640	107,95	
UNI 32		2	•	•	•		573644	107,95	
UNI T/L**		1	•	•	•		573646 R	107,33	
Basic 20*		2	•	•	•		573624	119,37	
Basic 25*		2	•	•	•		573616	119,37	
Basic 32*		2	•	•	•		573628	119,37	
COMAP PEXY		UNI 12	2	•	•	•		573630	107,95
		UNI 16	2	•	•	•		573632	107,95
	UNI 20	2	•	•	•		573636	107,95	
	UNI 25	2	•	•	•		573640	107,95	
	UNI 32	2	•	•	•		573644	107,95	
	UNI T/L**	1	•	•	•		573646 R	107,33	
	Basic 20*	2	•	•	•		573616	119,37	
	Basic 25*	2	•	•	•		573624	119,37	
	Basic 32*	2	•	•	•		573628	119,37	
	EUROP FLUIDES HYDROFLUIDES	UNI 12	2	•	•	•		573630	107,95
UNI 16		2	•	•	•		573632	107,95	
UNI 20		2	•	•	•		573636	107,95	
UNI 25		2	•	•	•		573640	107,95	
UNI 32		2	•	•	•		573644	107,95	
UNI T/L**		1	•	•	•		573646 R	107,33	
Basic 20*		2	•	•	•		573616	119,37	
Basic 25*		2	•	•	•		573624	119,37	
Basic 32*		2	•	•	•		573628	119,37	
Fittings Estándar		UNI 12	2	•	•	•		573630	107,95
	UNI 16	2	•	•	•		573632	107,95	
	UNI 20	2	•	•	•		573636	107,95	
	UNI 25	2	•	•	•		573640	107,95	
	UNI 32	2	•	•	•		573644	107,95	
	UNI T/L**	1	•	•	•		573646 R	107,33	
	Basic 20*	2	•	•	•		573624	119,37	
	Basic 25*	2	•	•	•		573616	119,37	
	Basic 32*	2	•	•	•		573628	119,37	
	General Fittings Serie 3400 PEX Gold-Fix	RE 16	2	•	•	•		573160	107,95
RE 20		2	•	•	•		573162	107,95	
RE 25		2	•	•	•		573172	107,95	
RE 32		2	•	•	•		573178	107,95	
RO 16		2	•	•	•		573184	107,95	
RO 20		2	•	•	•		573186	107,95	
General Fittings Serie 3400 PEX/AL/PEX Gold-Fix	RE 16	2	•	•	•		573160	107,95	
	RE 20	2	•	•	•		573162	107,95	
	RE 25	2	•	•	•		573172	107,95	
	RE 32	2	•	•	•		573178	107,95	
	RO 16	2	•	•	•		573184	107,95	
	RO 20	2	•	•	•		573186	107,95	
General Fittings Serie 3400 PEX Gold-Therm	RH 17	2	•	•	•		573168	107,95	
	RH 20	2	•	•	•		573170	107,95	
HERZ QUICK FIX	HC 16	2	•	•	•		573112	107,95	
	HC 20	2	•	•	•		573114	107,95	
	HC 26	2	•	•	•		573116	107,95	
	HC 32	2	•	•	•		573118	118,33	
IVT PRINETO	IV 16/17	3	•	•	•		573320	161,93	
	IV 20/21	3	•	•	•		573325	161,93	
	IV 25/26	3	•	•	•		573330	161,93	
	IV 32/33	3	•	•	•		573335	161,93	

Sistema de casquillo deslizando	Portacuna/Cuna mm	Número de cunas/portacunas	válido para REMS Ax-Press				Código	€
			HK ¹⁾	H	25	25L		
PB TUB Sertigloss	UNI 12	2	•	•	•		573630	107,95
	UNI 16	2	•	•	•		573632	107,95
	UNI 20	2	•	•	•		573636	107,95
	UNI 25	2	•	•	•		573640	107,95
	UNI 32	2	•	•	•		573644	107,95
	UNI T/L**	1	•	•	•		573646 R	107,33
	Basic 25*	2	•	•	•		573616	119,37
	Basic 32*	2	•	•	•		573628	119,37
PLÁSTICOS FERRO FERROPLAST GPF AXIAL	UNI 16	2	•	•	•		573632	107,95
	UNI 20	2	•	•	•		573636	107,95
	UNI 25	2	•	•	•		573640	107,95
	UNI 32	2	•	•	•		573644	107,95
	UNI T/L**	1	•	•	•		573646 R	107,33
	Basic 20*	2	•	•	•		573624	119,37
	Basic 25*	2	•	•	•		573616	119,37
Basic 32*	2	•	•	•		573628	119,37	
PLUMBING PLUS EZIPEX Sleeve Water (AUS)	RH 16 L	2	•	•	•		573150	107,95
	RH 20 L	2	•	•	•		573152	107,95
	RH 16/20 L	2	•	•	•		573158	215,90
	RH 25	2	•	•	•		573154	107,95
	RH 32	2	•	•	•		573156	118,33
	RH 32	2	•	•	•		573156	118,33
PLUMBING PLUS EZIPEX Sleeve Gas (AUS)	RH 16 L	2	•	•	•		573150	107,95
	RH 20 L	2	•	•	•		573152	107,95
	RH 16/20 L	2	•	•	•		573158	215,90
	RH 25	2	•	•	•		573154	107,95
	RH 32	2	•	•	•		573156	118,33
REHAU RAUTHERM SDR 11 LX	RH 12	2	•	•	•		573164	107,95
	RH 16	2	•	•	•		573166	107,95
	RH 20	2	•	•	•		573170	107,95
	RH 25	2	•	•	•		573154	107,95
	RH 32	2	•	•	•		573156	118,33
REHAU RAUTHERM S (REHAU HAS)	RH 17	2	•	•	•		573168	107,95
	RH 20	2	•	•	•		573170	107,95
	RH 25	2	•	•	•		573154	107,95
	RH 32	2	•	•	•		573156	118,33
REHAU RAUTITAN PX/MX/SX/RX/ gas/sprinkler	RE 16	2	•	•	•		573160	107,95
	RE 20	2	•	•	•		573162	107,95
	RE 25	2	•	•	•		573172	107,95
	RE 32	2	•	•	•		573178	107,95
	RE 40	2	•	•	•		573176	128,71
REHAU (GBR) EVERLOC	RH 16	2	•	•	•		573166	107,95
	RH 20	2	•	•	•		573170	107,95
	RH 25	2	•	•	•		573154	107,95
	RH 32	2	•	•	•		573156	118,33
REVEL-PEX	RV 16	2	•	•	•		573400	107,95
	RV 20	2	•	•	•		573402	107,95
	RV 25	2	•	•	•		573404	107,95
	RV 32	2	•	•	•		573406	118,33
REVI REVIUNI	TC 12/14/16	2	•	•	•		573360	107,95
	TC 18/20	2	•	•	•		573364	107,95
	TC 25	2	•	•	•		573367	118,33
	TC 32	2	•	•	•		573370	118,33
	TC 12/14/16	2	•	•	•		573360	107,95
REVI REVITERM Riquier à glissement	UNI 12	2	•	•	•		573630	107,95
	UNI 16	2	•	•	•		573632	107,95
	UNI 20	2	•	•	•		573636	107,95
	UNI 25	2	•	•	•		573640	107,95
	UNI 32	2	•	•	•		573644	107,95
	UNI T/L**	1	•	•	•		573646 R	107,33
	Basic 25*	2	•	•	•		573616	119,37
Seppelfricke SD Sistemi Italia Sylver	RE 16	2	•	•	•		573160	107,95
	RE 20	2	•	•	•		573162	107,95
	RE 25	2	•	•	•		573172	107,95
	RE 32	2	•	•	•		573178	107,95
	RO 16	2	•	•	•		573184	107,95
	RO 20	2	•	•	•		573186	107,95
	RO 20	2	•	•	•		573186	107,95
Seppelfricke SD Sistemi Italia Neroflex	RE 16	2	•	•	•		573160	107,95
	RE 20	2	•	•	•	</		



Expandir Abocardar

	Expandidor manual de tubos Cu	252
	Cabezal de expandir Cu	252
	Expandidor manual de tubos	253
	Expandidor manual de tubos P	253
	Expandidor de tubos por acumulador Cu	254
	Expandidor de tubos por acumulador P	254
	Expandidor de tubos por acumulador P-CEF	254
	Expandidor de tubos electrohidráulico P-CEF	256
	Cabezal de expandir P Cabezal de expandir P-CEF	257
	Abocardador de tubos manual	258
	Abocardador de tubos eléctrico – Expandidor de tubos eléctrico	259

Acreditada herramienta de calidad para expandir y calibrar tubos, para la instalación de tubos sin accesorios.

Tubos de cobre recocido $s \leq 1,5$ mm	$\varnothing 8-42$ mm $\varnothing \frac{3}{8}-1\frac{1}{8}$ "
Tubos de aluminio blando, tubos de acero de precisión blando $s \leq 1,2$ mm	$\varnothing 8-42$ mm $\varnothing \frac{3}{8}-1\frac{1}{8}$ "
Tubos de acero inoxidable blando $s \leq 1$ mm	$\varnothing 8-42$ mm $\varnothing \frac{3}{8}-1\frac{1}{8}$ "

REMS Ex-Press Cu – elaboración propia de manguitos. Perno hexagonal para expansión centrada y proporcional. Segmento extra largo según DVGW. Cabezal con reborde de calibración, idóneo también para otros fabricantes.

Ventajas de coste

Instalación de tubos sin accesorios. Sin costes de accesorios, almacenaje, adquisición. Ahorro de puntos de soldadura, material de soldar y tiempo de trabajo. Conversión de restos en manguitos.

Construcción

Robusta herramienta de calidad. Tenaza de expandir libre de torsiones y transmisora de potencia con empuñadura ergonómica para expansión sin esfuerzo. Perno hexagonal para expansión centrada y proporcional. Cabezal de expansión largo con retroceso de suspensión del perno. Válido también para cabezales de expansión apropiados de otros fabricantes.

Cabezales de expandir

Cambio rápido. Segmentos extra largos que dan como resultado un manguito para uniones impecables según DVGW. Reborde en el cabezal de expandir especial para calibrar extremos de tubos irregulares.

Volumen de suministro

REMS Ex-Press Cu Set. Expandidor manual de tubos $\varnothing 8-42$ mm, $\varnothing \frac{3}{8}-1\frac{1}{8}$ ". Tubos de cobre recocido $\varnothing 8-42$ mm, $\varnothing \frac{3}{8}-1\frac{1}{8}$ ", $s \leq 1,5$ mm, tubos de aluminio blando y tubos de acero de precisión blando $\varnothing 8-42$ mm, $\varnothing \frac{3}{8}-1\frac{1}{8}$ ", $s \leq 1,2$ mm, tubos de acero inoxidable blando $\varnothing 8-42$ mm, $\varnothing \frac{3}{8}-1\frac{1}{8}$ ", $s \leq 1$ mm. Tenaza de expandir, cabezales de expandir a elegir para tubos en mm o en pulgadas. En caja metálica resistente.

Denominación	Código	€
Set 12 + 15 + 18 + 22	150000R	467,10
Set 12 + 15 + 22 + 28	150005R	482,67
Set 15 + 18 + 22 + 28	150006R	482,67
Set 12 + 15 + 18 + 22 + 28	150007R	544,95
Set 12 + 14 + 16 + 18 + 22 + 28 + 32	150008R	679,89
Set 12 + 14 + 16 + 18 + 22	150010R	539,76
Set $\frac{3}{8} + \frac{1}{2} + \frac{5}{8} + \frac{3}{4} + \frac{7}{8} + 1\frac{1}{8}$ "	150017R	643,56
Set $\frac{1}{2} + \frac{5}{8} + \frac{3}{4} + 1\frac{1}{8}$ "	150018R	508,62
Set $\frac{3}{8} + \frac{1}{2} + \frac{5}{8} + \frac{3}{4}$ "	150019R	487,86
Set $\frac{3}{8} + \frac{1}{2} + \frac{5}{8} + \frac{3}{4} + \frac{7}{8} + 1$ "	150020R	643,56

Accesorios

Denominación	Tubos \varnothing mm/pulgadas	Código	€
Cabezal de expandir Cu (apto para REMS Ex-Press Cu 22V ACC y tenazas de expandir de otros fabricantes)	8	150100R	64,67
	10	150105R	64,67
	12	150110R	64,67
	14	150120R	64,67
	15	150125R	64,67
	16	150130R	64,67
	18	150140R	64,67
	20	150145R	90,51
	22	150150R	64,67
	24	150155R	103,38
	25	150160R	90,51
	26	150165R	77,54
	28	150170R	77,54
	30	150175R	103,38
	32	150180R	77,54
	34	150185R	103,38
	35	150190R	103,38
	36	150195R	103,38
	40	150205R	103,38
42	150210R	90,51	
	$\frac{3}{8}$ "	150220R	64,67
	$\frac{1}{2}$ "	150225R	64,67
	$\frac{5}{8}$ "	150230R	64,67
	$\frac{3}{4}$ "	150235R	77,54
	$\frac{7}{8}$ "	150240R	77,54
	1"	150245R	90,51
	$1\frac{1}{8}$ "	150250R	90,51
Tenaza de expandir Cu (ángulo 18°)		150500R	180,61
Caja metálica con forma		150600R	55,01



Producto alemán de calidad



Info



REMS Ex-Press H

Expandidor con una sola mano de tubos

Herramienta de calidad robusta y compacta para expandir tubos. Para manejo con una sola mano.

Tubos de PEX Serie S 5 según ISO 4065 Ø 12–40 mm

REMS Ex-Press H – universal hasta Ø 40 mm.

Herramienta de calidad robusta y compacta. Ligera, sólo 0,7 kg.

Cabezal expansor escalonado para expandir diversos diámetros de tubo, sin cambio de herramientas.

Tenaza de expandir de gran capacidad y aplicación libre, para expandir sin esfuerzo. Para manejo con una sola mano.

Volumen de suministro

REMS Ex-Press H. Expandidor con una sola mano de tubos de PEX Serie S 5 según ISO 4065 Ø 12–40 mm. En cartón.

	Código	€
	150550R	196,18



Producto alemán de calidad



REMS Ex-Press P

Expandidor manual de tubos

Herramienta de calidad comprobada para expandir tubos.

Tubos de plástico, tubos multicapa Ø 12–32 mm

REMS Ex-Press P – para expandir tubos.

Perno cónico para expansión centrada y proporcional.

Construcción

Robusta herramienta de calidad. Tenaza de expandir libre de torsiones y transmisora de potencia con empuñadura ergonómica para expansión sin esfuerzo. Perno cónico (ángulo 18°) para expansión centrada y proporcionada. Cabezal de expansión largo con retroceso de suspensión del perno. Válido también para cabezales de expansión apropiados de otros fabricantes.

Cabezales de expandir para todo tipo de sistemas habituales

Surtido completo de cabezales de expandir P REMS para todos los sistemas de casquillo corredizo apropiados (pág. 257). Cambio rápido, sin herramientas. Los cabezales de expandir P REMS son específicos a cada sistema y cumplen con las exigencias de los diversos sistemas de casquillo corredizo. Por ello un expandido perfecto, exacto y conforme al sistema.

Volumen de suministro

REMS Ex-Press P Set. Expandidor manual de tubos, para tubos de plástico y tubos multicapa Ø 12–32 mm. Tenaza de expandir P. Cabezales de expandir P para tubos en mm. En caja metálica resistente.

Denominación	Sistema de casq. corred.	Código	€
Set AT P 16 + 20 + 25	aquatherm SHT PB/PE-Rohre	150021R	591,66
Set AT V 16 + 20 + 25	aquatherm SHT Mehrschicht- Metallverbundrohre	150033R	591,66
Set IV 16/17 + 20/21 + 25/26	IVT PRINETO, Würth PRINETO	150026R	591,66
Set RH HAS 17 + 20 + 25	REHAU RAUTHERM S (REHAU HAS), General Fittings Serie 3400 PEX Gold-Therm	150027R	591,66
Set RH HIS 16 + 20 + 25	REHAU RAUTITAN flex/ gas flex/pink/his, General Fittings Serie 3400 PEX, REVEL, Seppelfricke SD Sistemi Italia Neroflex, TIEMME Assialpex	150028R	591,66
Set RH MKV 16 + 20 + 25	REHAU RAUTITAN stabil/ gas stabil, General Fittings Serie 3400 PEX/AL/PEX, Seppelfricke SD Sistemi Italia Sylver	150022R	591,66
Set RH 16 + 20 + 25	REHAU RAUTHERM (série S 5), REHAU (GBR) EVERLOC	150029R	591,66
Set TC 16 + 18/20 + 25	TECE TECEflex	150025R	591,66

Se deberá observar en el momento de elegir los cabezales de expandir, las diferencias según sistema y/o espesores de pared según país, consulte tabla en pág. 257.

Accesorios

Denominación	Código	€
Cabezal de expandir P consulte pág. 257.		
Tenaza de expandir P (ángulo 18°)	150510R	204,49
Caja metálica con forma	150600R	55,01



Producto alemán de calidad



Info

p.ej.
aquatherm,
General Fittings,
IVT,
REHAU,
REVEL,
Seppelfricke,
TECE,
TIEMME,
Würth



REMS Ex-Press 22V ACC

Expandidor de tubos por acumulador 20 kN con retroceso automático

Compacta herramienta eléctrica manual con retroceso automático para expandir tubos/anillos de forma sencilla y rápida. Tecnología Li-Ion 22V. Funciona con acumulador y red. Para uso profesional e industrial. En obras de construcción y talleres.

Dispositivo expandidor Cu

para cabezales Cu de REMS y cualquier otro cabezal apropiado de otros fabricantes para: tubos de cobre recocido, $s \leq 1,5$ mm

\varnothing 8–42 mm
 \varnothing $\frac{3}{8}$ – $1\frac{3}{4}$ "

Tubos de aluminio recocido, tubos de acero de precisión recocido, $s \leq 1,2$ mm

\varnothing 8–42 mm
 \varnothing $\frac{3}{8}$ – $1\frac{3}{4}$ "

Tubos de acero inoxidable recocido, $s \leq 1$ mm

\varnothing 8–42 mm
 \varnothing $\frac{3}{8}$ – $1\frac{3}{4}$ "

Dispositivo expandidor P

para cabezales P de REMS o para otros cabezales que se ajusten de otros fabricantes, para: tubos de plástico, tubos multicapas \varnothing 12–40 mm

Dispositivo expandidor P-CEF

para cabezales P-CEF de REMS o cabezales que se ajusten de otros fabricantes, para: Fittings de plástico Cold Expansion (P-CEF) \varnothing 16–40 mm
 \varnothing $\frac{1}{2}$ – $1\frac{1}{2}$ "
 $s \leq 4,95$ mm

REMS Ex-Press 22V ACC – Expansión eléctrica, sencilla y rápida, hasta \varnothing 42 mm. Con retroceso automático. Perno cónico para una expansión centrada y proporcionada. Por ej. REMS Ex-Press Cu 22V ACC con acumulador Li-Ion 21,6 V, 2,5 Ah para aprox. 600 operaciones de expansión de tubos de cobre recocido 15×1 mm con cada carga*.

Ventaja del sistema

Una única máquina de accionamiento con dispositivo expandidor, a elegir entre dispositivo expandidor Cu para alojar cabezales Cu de REMS y cabezales apropiados de otros fabricantes, dispositivo expandidor P para cabezales P de REMS y cabezales apropiados de otros fabricantes, dispositivo expandidor P-CEF para cabezales P-CEF de REMS o cabezales apropiados de otros fabricantes.

Cabezales de expansión para todos

los sistemas corrientes

Cambio rápido, sin herramienta. Válidos también para cabezales apropiados de otros fabricantes.

Cabezales de expandir Cu de REMS (página 252) Segmentos extra largos que dan como resultado un manguito para uniones impecables conforme a DVGW. Borde especial en el cabezal de expandir para calibrar extremos de tubos irregulares.

Cabezales de expandir P de REMS (página 257) Configurados específicamente para cumplir con los requisitos de los respectivos sistemas de casquillo corredizo, de forma que se realiza una expansión precisa e impecable, conforme al sistema.

Cabezales de expandir P-CEF de REMS (página 257) están configurados específicamente para cumplir con los requisitos de los respectivos sistemas. La expansión se realiza automáticamente paso a paso, hasta alcanzar la apertura indicada mediante los cabezales.

Construcción

Increíblemente ligero, pequeño y manejable. La máquina accionadora con el acumulador pesa tan solo 2,7 kg. Y la longitud de la máquina accionadora con el dispositivo expandidor es de tan solo 26 cm, de ahí que se pueda utilizar en cualquier parte, con una sola mano, por encima de la cabeza, incluso en lugares de difícil acceso. Con un reparto óptimo del peso para poder manejar con una mano. Carcasa ergonómica. Linterna LED para iluminar el lugar de trabajo. Perno de expansión del dispositivo Cu y P con ángulo 18° , Perno de expansión del dispositivo P-CEF con ángulo 20° , para una expansión centrada y proporcional. Cabezal de expansión largo con retroceso de suspensión del perno. Válido también para cabezales apropiados de otros fabricantes.

Accionamiento

Gran fuerza de expansión para una expansión impecable en segundos. Fuerza de empuje 20 kN. Potente accionamiento electrohidráulico con retroceso automático (ACC), con motor por acumulador de fuerza de arrastre 21,6 V, suministro de potencia 380 W, engranaje planetario resistente, bomba de émbolo excéntrica y sistema hidráulico de alto rendimiento compacto. Interruptor pulsador de seguridad.



REMS Ex-Press Cu



REMS Ex-Press P



REMS Ex-Press P-CEF

Producto alemán de calidad



Funcionamiento por acumulador o red

Tecnología Li-Ion 22V. Acumuladores Li-Ion 21,6 V de alta capacidad con 2,5, 4,4, 5,0 o 9,0 Ah de capacidad, para una larga duración. Ligero y potente.

REMS Ex-Press Cu 22V ACC con acumulador Li-Ion 21,6 V, 2,5 Ah para aprox. 600 operaciones de expansión, 4,4 Ah para aprox. 1050 operaciones de expansión, 5,0 Ah para aprox. 1200 operaciones de expansión, 9,0 Ah para aprox. 2160 operaciones de expansión de tubos de cobre recocido 15×1 mm con cada carga*.

REMS Ex-Press P 22V ACC con acumulador Li-Ion 21,6 V, 2,5 Ah para aprox. 750 operaciones de expansión, 4,4 Ah para aprox. 1320 operaciones de expansión, 5,0 Ah para aprox. 1500 operaciones de expansión, 9,0 Ah para aprox. 2700 operaciones de expansión REHAU RAUTITAN flex \varnothing $16 \times 2,2$ mm con cada carga*.

REMS Ex-Press P-CEF 22V ACC con acumulador Li-Ion 21,6 V, 2,5 Ah para aprox. 200 operaciones de expansión, 4,4 Ah para aprox. 360 operaciones de expansión, 5,0 Ah para aprox. 410 operaciones de expansión, 9,0 Ah para aprox. 740 operaciones de expansión Uponor Quick & Easy \varnothing $16 \times 1,8$ con cada carga*.

Control escalonado del estado de carga mediante luces LED de color. Rango de temperaturas de trabajo desde -10 hasta $+60$ °C. Sin efecto memoria, para una potencia máxima del acumulador. Cargador rápido 100–240V, 90W. Cargador rápido 100–240V, 290W, para acortar los tiempos de carga, disponible como accesorio. Alimentación de tensión 220–240V/21,6V, salida 15A, para funcionamiento por red en vez de por acumulador Li-Ion 21,6V, disponible como accesorio.

Volumen de suministro

REMS Ex-Press Cu 22V ACC Basic-Pack. Expandidor de tubos por acumulador 20 kN para una expansión rápida de tubos de cobre de Ø 8–42 mm. Accionamiento electrohidráulico con retroceso automático, con motor por acumulador de fuerza de arrastre 21,6 V, 380 W, engranaje planetario resistente, bomba de émbolo excéntrica y sistema hidráulico de alto rendimiento compacto. Interruptor pulsador de seguridad. Linterna LED de trabajo. Acumulador de Li-Ion 21,6 V, 2,5 Ah, cargador rápido 220–240 V, 50–60 Hz, 70 W. Dispositivo expandidor Cu para cabezales Cu de REMS y cabezales apropiados de otros fabricantes. Sin cabezales de expansión. En caja metálica resistente.

	Código	€
	575020R220	1.505,10

Otras tensiones sobre demanda.



Volumen de suministro

REMS Ex-Press P 22V ACC Basic-Pack. Expandidor de tubos por acumulador 20 kN para una expansión rápida de tubos de plástico y multicapas de Ø 12–40 mm. Accionamiento electrohidráulico con retroceso automático, con motor por acumulador de fuerza de arrastre 21,6 V, 380 W, engranaje planetario resistente, bomba de émbolo excéntrica y sistema hidráulico de alto rendimiento compacto. Interruptor pulsador de seguridad. Linterna LED de trabajo. Acumulador Li-Ion 21,6 V, 2,5 Ah, cargador rápido 220–240 V, 50–60 Hz, 70 W. Dispositivo expandidor P para cabezales P de REMS y cabezales apropiados de otros fabricantes. Sin cabezales de expansión. En caja metálica resistente.

	Código	€
	575021R220	1.505,10

Otras tensiones sobre demanda.



p.ej.
aquatherm,
General Fittings,
IVT,
REHAU,
REVEL,
Seppelfricke,
TECE,
TIEMME,
Würth

Volumen de suministro

REMS Ex-Press P-CEF 22V ACC Basic-Pack. Expandidor de tubos por acumulador 20 kN para una expansión rápida de tubos de plástico de Ø 16–40 mm. Accionamiento electrohidráulico con retroceso automático, con motor por acumulador de fuerza de arrastre 21,6 V, 380 W, engranaje planetario resistente, bomba de émbolo excéntrica y sistema hidráulico de alto rendimiento compacto. Interruptor pulsador de seguridad. Linterna LED de trabajo. Acumulador Li-Ion 21,6 V, 2,5 Ah, cargador rápido 220–240 V, 50–60 Hz, 70 W. Dispositivo expandidor P-CEF para cabezales P-CEF de REMS y cabezales apropiados de otros fabricantes. Sin cabezales de expansión. En caja metálica resistente.

	Código	€
	575022R220	1.505,10

Otras tensiones sobre demanda.



p.ej.
Brass & Fittings
Uponor

Accesorios

Denominación	Código	€
REMS Ex-Press 22V ACC máquina accionadora, sin dispositivo expandidor, sin acumulador	575010R22	1.079,52
Dispositivo expandidor Cu para cabezales de expandir Cu de REMS o cabezales de expandir apropiados de otros fabricantes. Ángulo 18°.	575252R	77,23
Cabezales de expandir Cu consulte pág. 252		
Dispositivo expandidor P para cabezales de expandir P de REMS o cabezales de expandir apropiados de otros fabricantes. Ángulo 18°.	575253R	77,23
Cabezales de expandir P consulte pág. 257.		
Dispositivo expandidor P-CEF para cabezales de expandir P-CEF de REMS o cabezales de expandir apropiados de otros fabricantes. Ángulo 20°.	575256R	77,23
Cabezales de expandir P-CEF consulte pág. 257.		
Tenaza de expandir P-CEF (ángulo 20°), para cabezales P-CEF 16–40 mm, ½–1½”.	150515R	204,49
Acumulador Li-Ion 21,6V, 2,5 Ah	571571R22	258,46
Acumulador Li-Ion 21,6V, 4,4 Ah	571574R22	372,64
Acumulador Li-Ion 21,6V, 5,0 Ah	571581R22	310,36
Acumulador Li-Ion 21,6V, 9,0 Ah	571583R22	414,16
Cargador rápido 100–240V, 50–60 Hz, 90W	571585R220	175,42
Cargador rápido 100–240V, 50–60 Hz, 290W	571587R220	414,16
Conexión 220–240V/21,6V, 50–60 Hz, 15A , para alimentación por red en lugar de por acumulador Li-Ion 21,6V	571567R220	414,16
Caja metálica con forma	578290R	110,03
REMS Lumen 2800 22V , foco LED por acumulador, véase pág. 111		



Herramienta eléctrica compacta manejable para la expansión rápida y sencilla de tubos/anillos. Para instalación e industria. Para obra y taller.

Fittings de plástico Cold Expansion (P-CEF)

Ø 16–63 mm
 Ø ½–2"
 s ≤ 6,3 mm

REMS Power-Ex-Press P-CEF ACC – expansión eléctrica rápida y sencilla hasta Ø 63 mm. Con retroceso automático.

Cabezales para expandir

Gran área de expansión hasta Ø 63 mm. Expansión realizada paso a paso, automáticamente hasta alcanzar la apertura especificada por los cabezales para expandir. Utilización de los cabezales de expandir P-CEF de REMS o cabezales de expandir apropiados de otros fabricantes. Dispositivo expandidor 50–63 mm, 2", para cabezales REMS P-CEF 50–63 mm, 2" y cabezales que se ajusten de otros fabricantes. Dispositivo expandidor 16–40 mm, ½–1½", para cabezales REMS P-CEF 16–40 mm, ½–1½" y cabezales que se ajusten de otros fabricantes, disponibles como accesorios.

Construcción

Compacta, robusta, apropiada para la obra. Dimensiones reducidas, forma delgada, máquina accionadora sólo 5,6 kg. Por ello es utilizable en cualquier sitio, a mano, sobre la cabeza, en lugares estrechos. Reparto óptimo del peso para manejar con una sola mano. Diseño ergonómico de la carcasa con empuñadura ondulada.

Accionamiento

Gran fuerza de expansión, para una expansión impecable en segundos. Fuerza de empuje 34 kN. Accionamiento electrohidráulico de gran potencia con retroceso automático (ACC), motor universal comprobado, 450 W, engranaje planetario resistente, bomba de émbolo excéntrica y sistema hidráulico de alto rendimiento compacto. Interruptor pulsador de seguridad.



Con retroceso automático

Producto alemán de calidad



Info

Volumen de suministro

REMS Power-Ex-Press P-CEF ACC Basic-Pack. Expandidor de tubos electrohidráulico 34 kN para la expansión de tubos/anillos del sistema Uponor Quick & Easy Ø 16–63 mm, Ø ½–2", s ≤ 6,3 mm. Accionamiento electrohidráulico con retroceso automático, con motor universal probado 230 V, 50–60 Hz, 450 W, engranaje planetario resistente, bomba de émbolo excéntrica y sistema hidráulico de alto rendimiento compacto, interruptor pulsador de seguridad. Expandidor de tubos 50–63 mm, 2". Sin cabezales de expandir. En caja metálica resistente.

	Código	€
	575017R220	1.462,54

Observar las instrucciones de montaje del sistemista. Expandidor de tubos por acumulador para otros sistemas sobre demanda. Otras tensiones sobre demanda.

Accesorios

Denominación	Código	€
Dispositivo expandidor 16–40 mm, ½–1½", para cabezales de expandir P-CEF 16–40 mm, ½–1½"	575100R	122,48
Cabezales de expandir P-CEF consulte pág. 257.		
Caja metálica con forma	575278R	110,03



Cabezas de expandir P REMS Cabezas de expandir P-CEF REMS

Accesorio para expandidores de tubos de REMS
u otros fabricantes

Cabezas de expandir P REMS

Surtido completo de cabezas de expandir P REMS para todos los sistemas de casquillo correzido usuales. Cambio rápido, sin herramientas. Los cabezas de expandir REMS son específicos al sistema y corresponden a las exigencias de los diversos sistemas de casquillo correzido. Con ello un perfecto expandido exacto conforme al sistema. Ángulo 18°. Accionamiento mediante el expandidor manual de tubos REMS Ex-Press P (página 253), el expandidor de tubos por acumulador REMS Ex-Press P 22V ACC (página 254–255) o mediante expandidores apropiados de otros fabricantes.

Sistema de casquillo correzido	Cabezal de expandir P Ø × s	Código	€
aquatherm grey pipe PB/PE-RT-Rohre	AT P 14 × 2,0	150828	120,41
	AT P 16 × 2,0	150842	120,41
	AT P 18 × 2,0	150873	120,41
	AT P 20 × 2,0	150882	120,41
	AT P 25 × 2,3	150912	120,41
aquatherm grey pipe Mehrschicht- Metallverbundrohre (MVR)	AT V 16 × 2,4	150843	120,41
	AT V 20 × 2,4	150883	120,41
	AT V 25 × 2,7	150913	120,41
	AT V 32 × 3,2	150957	129,75
	AT V 40 × 3,5	150958	142,21
General Fittings Serie 3400 PEX Gold-Fix	RH HIS 16 × 2,2	150849	120,41
	RH HIS 20 × 2,8	150888	120,41
	RH HIS 25 × 3,5	150916	120,41
	RH HIS 32 × 4,4	150945	120,41
General Fittings Serie 3400 PEX/AL/PEX Gold-Fix	RH MKV 16,2 × 2,6	150858	120,41
	RH MKV 20 × 2,9	150897	120,41
	RH MKV 25 × 3,7	150926	120,41
	RH MKV 32 × 4,7	150952	120,41
General Fittings Serie 3400 PEX Gold-Therm	RH HAS 17 × 2,0	150868	120,41
	RH HAS 20 × 2,0	150887	120,41
HERZ QUICK FIX	HC P 16 × 2,0	150806	120,41
	HC P 20 × 2,0	150807	120,41
	HC P 26 × 3,0	150808	120,41
	HC P 32 × 3,0	150809	120,41
IVT PRINETO	IV 16 × 2,2/17 × 2,8	150845	120,41
	IV 20 × 2,8/21 × 3,4	150885	120,41
	IV 25 × 3,5/26 × 4,0	150914	120,41
	IV 32 × 4,4/33 × 4,9	150943	129,75
REHAU RAUTHERM (série S 5)	RH 12 × 1,1	150812	120,41
	RH 16 × 1,5	150846	120,41
	RH 20 × 1,9	150886	120,41
	RH 25 × 2,3 (RH HAS 25 × 2,3)	150915	120,41
	RH 32 × 2,9 (RH HAS 32 × 2,9)	150944	120,41
REHAU RAUTHERM S (REHAU HAS)	RH HAS 17 × 2,0	150868	120,41
	RH HAS 20 × 2,0	150887	120,41
	RH HAS 25 × 2,3	150915	120,41
	RH HAS 32 × 2,9	150944	120,41
REHAU RAUTITAN flex/ RAUTITAN gas flex/ RAUTITAN pink/ RAUTITAN his	RH HIS 16 × 2,2	150849	120,41
	RH HIS 20 × 2,8	150888	120,41
	RH HIS 25 × 3,5	150916	120,41
	RH HIS 32 × 4,4	150945	120,41
	RH HIS 40 × 5,5	150946	129,75
REHAU RAUTITAN stabil/ RAUTITAN gas stabil	RH MKV 16,2 × 2,6	150858	120,41
	RH MKV 20 × 2,9	150897	120,41
	RH MKV 25 × 3,7	150926	120,41
	RH MKV 32 × 4,7	150952	120,41
	RH MKV 40 × 6,0	150947	129,75
REHAU (GBR) EVERLOC	RH 16 × 1,5	150846	120,41
	RH 20 × 1,9	150886	120,41
	RH 25 × 2,3 (RH HAS 25 × 2,3)	150915	120,41
	RH 32 × 2,9 (RH HAS 32 × 2,9)	150944	120,41
REVEL	RH HIS 16 × 2,2	150849	120,41
	RH HIS 20 × 2,8	150888	120,41
	RH HIS 25 × 3,5	150916	120,41
	RH HIS 32 × 4,4	150945	120,41
Seppelfricke SD Sistemi Italia Neroflex	RH HIS 16 × 2,2	150849	120,41
	RH HIS 20 × 2,8	150888	120,41
	RH HIS 25 × 3,5	150916	120,41
	RH HIS 32 × 4,4	150945	120,41
Seppelfricke SD Sistemi Italia Sylvler	RH MKV 16,2 × 2,6	150858	120,41
	RH MKV 20 × 2,9	150897	120,41
	RH MKV 25 × 3,7	150926	120,41
	RH MKV 32 × 4,7	150952	120,41
TECE TECEflex	TC 12/14	150826	120,41
	TC 16	150855	120,41
	TC 18/20	150894	120,41
	TC 25	150923	120,41
	TC 32	150950	120,41
TIEMME Assialpex	RH HIS 16 × 2,2	150849	120,41
	RH HIS 20 × 2,8	150888	120,41
	RH HIS 25 × 3,5	150916	120,41
	RH HIS 32 × 4,4	150945	120,41

Se deberá observar en el momento de elegir los cabezas de expandir, las diferencias según sistema y/o espesores de pared según país. Cabezas de expandir P REMS para otros sistemas de casquillo correzido sobre demanda.

Elija usted mismo el cabezal de expandir adecuado!

Para ello busque en la tabla de abajo el sistema de casquillo correzido deseado y seleccione los cabezas de expandir necesarios.



Producto alemán de calidad

Cabezas de expandir P REMS

Surtido completo de cabezas de expandir P REMS para todos los sistemas de casquillo correzido usuales. Cambio rápido, sin herramientas. Los cabezas de expandir REMS son específicos al sistema y corresponden a las exigencias de los diversos sistemas de casquillo correzido. Con ello un perfecto expandido exacto conforme al sistema. Ángulo 18°. Accionamiento mediante el expandidor manual de tubos REMS Ex-Press P (página 253), el expandidor de tubos por acumulador REMS Ex-Press P 22V ACC (página 254–255) o mediante expandidores apropiados de otros fabricantes.

Sistema de casquillo correzido	Cabezal de expandir P Ø × s	Código	€
Würth PRINETO	IV 16 × 2,2/17 × 2,8	150845	120,41
	IV 20 × 2,8/21 × 3,4	150885	120,41
	IV 25 × 3,5/26 × 4,0	150914	120,41
	IV 32 × 4,4/33 × 4,9	150943	129,75

Se deberá observar en el momento de elegir los cabezas de expandir, las diferencias según sistema y/o espesores de pared según país. Cabezas de expandir P REMS para otros sistemas de casquillo correzido sobre demanda.



Cabezas de expandir P-CEF REMS

Completo surtido de cabezas de expandir P-CEF de REMS para expandir de forma sencilla tubos/anillos. Se intercambian de forma rápida, sin herramienta. Los cabezas P-CEF de REMS están configurados específicamente para cumplir con los requisitos de los respectivos sistemas, de tal manera que se consigue una expansión exacta e impecable, de acuerdo con el sistema. Ángulo 20°. Accionamiento mediante el expandidor de tubos por acumulador REMS Ex-Press P-CEF 22V ACC (página 254–255), expandidor de tubos electro-hidráulico REMS Power-Ex-Press P-CEF ACC (página 256) o mediante expandidores apropiados de otros fabricantes.

Sistema de casquillo correzido	Cabezal de expandir P-CEF Ø × s	Código	€
Uponor Quick & Easy	P-CEF 16 × 1,8	150960R	129,75
	P-CEF 20 × 1,9	150961R	129,75
	P-CEF 25 × 2,3	150962R	129,75
	P-CEF 32 × 2,9	150963R	129,75
	P-CEF 40 × 3,7	150968R	142,21

Tenaza de expandir P-CEF (ángulo 20°), para cabezas de expandir P-CEF 16–40 mm, ½–1½"

A la hora de elegir un cabezal de expansión se deben tener en cuenta las diferencias, nacionales y/o propias del sistema, relativas al espesor de pared s de los tubos.

Herramienta manual para la elaboración racional de derivaciones en T, para la instalación de tubos sin accesorios.

Tubos de cobre duro y recocido \varnothing 10–22 mm
 \varnothing $\frac{3}{8}$ – $\frac{7}{8}$ "
 $s \leq 1,5$ mm

REMS Hurrican H – hacer derivaciones en T por su cuenta. Económico. También en tubo instalado.

Ventaja del sistema

Sólo un tipo de herramientas abocardadoras para REMS Hurrican H, REMS Hurrican y REMS Twist/Hurrican. Almacenaje sencillo y económico. No hay posibilidad de equivocarse.

Ventajas de coste

Ningún coste para piezas en T, almacenaje, adquisición. Ahorro en puntos de soldadura, uniones prensadas y tiempo de trabajo. Mayor seguridad por reducción de uniones.

Construcción

Compacto, manejable, ligero. Utilizable en cualquier sitio, a mano, también en tubos instalados. Broca de taladrar para un inicio de perforación exacto sin granulación, tope de profundidad de perforación conforme al tamaño de la derivación en T. Muesca para limitar la profundidad del tubo a unir para mantener la sección del tubo intacta. Tenaza de sujeción manejable para fijar el portaherramientas al tubo, disponible como accesorio.

Accionamientos de la broca de taladrar

Accionamiento con una taladradora de uso corriente.

Herramientas abocardadoras

La construcción especial de las herramientas de abocardar posibilita derivaciones uniformes y centradas sin crestas ni muescas. Por lo tanto no es necesario un tratamiento posterior.

Accionamiento del portaherramientas

Con una llave de carraca convencional y un adaptador de llave del 11 o con una llave para tuercas. Equipamiento del abocardador eléctrico de tubos mediante adquisición de la máquina accionadora REMS Twist/Hurrican.



Producto alemán de calidad



Info



Volumen de suministro

REMS Hurrican H Set. Abocardador de tubos manual para tubos de cobre duro y recocido \varnothing 10–22 mm, \varnothing $\frac{3}{8}$ – $\frac{7}{8}$ ", $s \leq 1,5$ mm. Portaherramientas, broca de taladrar, tenaza de leva, lubricante. Herramientas abocardadoras a elegir para tubos de dimensiones en mm o pulgadas. En maletín resistente.

Denominación	Código	€
Set 12 + 15 + 18 + 22	151003R	550,14
Set 12 + 14 + 16 + 18 + 22	151004R	612,42
Set $\frac{3}{8}$ + $\frac{1}{2}$ + $\frac{5}{8}$ + $\frac{3}{4}$ + $\frac{7}{8}$ "	151005R	633,18

Accesorios

Denominación	Tubos \varnothing mm/pulgadas	Código	€
Herramienta abocardadora	10	151105R	67,89
	12	151110R	67,89
	14	151120R	67,89
	15	151125R	67,89
	16	151130R	67,89
	18	151140R	67,89
	20	151145R	67,89
	22	151150R	67,89
	$\frac{3}{8}$ "	151155R	72,04
	$\frac{1}{2}$ "	151160R	69,96
	$\frac{5}{8}$ "	151165R	69,96
	$\frac{3}{4}$ "	151170R	69,96
$\frac{7}{8}$ "	151175R	69,96	

REMS Twist/Hurrican máquina accionadora con empuñadura de sujeción	151402R220	371,60
Tenaza de sujeción del portaherramientas	076117	109,92
Portaherramientas	151200R	85,32
Broca de taladrar	151210RMM	127,67
Tenaza de leva	151230R	40,48
Llave de carraca $\frac{1}{2}$"	074021	76,71
Adaptador de llave del 11	074041	7,79
Lubricante (bote)	151240	9,34
Maletín con forma	151618R	53,98



Herramienta eléctrica potente y compacta para la elaboración racional de derivaciones en T, para la instalación de tubos sin accesorios.

Tubos de cobre duro y recocido \varnothing 10–22 mm
 \varnothing $\frac{3}{8}$ – $\frac{7}{8}$ "
 $s \leq 1,5$ mm

REMS Hurrigan – hacer derivaciones en T por su cuenta. Económico. También en tubo instalado.

Ventaja del sistema

Sólo un tipo de herramientas abocardadoras para REMS Hurrigan H, REMS Hurrigan y REMS Twist/Hurrigan. Almacenaje sencillo y económico. No hay posibilidad de confundirse.

Ventajas de coste

Ningún coste de accesorios en T, almacenaje, adquisición. Ahorro en puntos de soldadura, material de soldar y tiempo de trabajo. Incremento de la seguridad por menos uniones de tubos.

Construcción

Compacta, manejable, ligera. Utilizable en cualquier sitio, a mano, también en tubo instalado. Cabezal de taladrar exacto sin necesidad de muesca. Tope de profundidad del taladro según dimensión de la derivación en T. Portaherramientas para herramientas abocardadoras. Tenaza de leva para marcar profundidad tope de inserción del tubo de derivación.

Accionamiento

Comprobada máquina accionadora con husillo hexagonal. Potente par de giro. Manejable, ligero, sólo 1,5 kg. Utilizable en cualquier lugar, también en tubos instalados. Engranaje robusto libre de mantenimiento con embrague deslizante de seguridad. Motor universal, 630 W, con potente par de giro tanto a derecha como a izquierda a bajas revoluciones. Pulsador electrónico de seguridad sin escalonamientos. Las revoluciones se controlan electrónicamente y sin escalonamientos, de 0 a 1000 min⁻¹, ejerciendo mayor o menor presión sobre el interruptor de seguridad (interruptor acelerador).

Herramientas abocardadoras

La construcción especial de las herramientas de abocardar posibilita derivaciones uniformes y centradas sin crestas ni muescas. Por lo tanto no es necesario un tratamiento posterior.

REMS Twist/Hurrigan

Set Combi que ahorra espacio y peso, para la elaboración racional de derivaciones en T y para la expansión racional en frío de tubos duros y blandos, para una instalación de tubo sin accesorios. Sólo una máquina accionadora para las herramientas de expandir y abocardar. ¡Ahorro económico! Consulte pág. 261.

Volumen de suministro

REMS Hurrigan Set. Abocardador de tubos eléctrico para tubos de cobre duro y recocido \varnothing 10–22 mm, \varnothing $\frac{3}{8}$ – $\frac{7}{8}$ ", $s \leq 1,5$ mm. Máquina accionadora con husillo hexagonal, engranaje libre de mantenimiento, motor universal 1-, 230 V, 50–60 Hz, 630 W, potente par de giro tanto a derecha como a izquierda a bajas revoluciones, pulsador de seguridad. Control electrónico de revoluciones, sin escalonamientos, de 0 a 1000 min⁻¹ (interruptor acelerador). Empuñadura de sujeción. Portaherramientas, broca de taladrar, tenaza de leva, lubricante. Herramientas abocardadoras a elegir para tubos en dimensiones en mm o en pulgadas. En caja metálica resistente.

Denominación	Código	€
Set 12 + 15 + 18 + 22	15100R220	985,06
Set 12 + 14 + 16 + 18 + 22	151010R220	1.048,38
Set $\frac{3}{8}$ + $\frac{1}{2}$ + $\frac{5}{8}$ + $\frac{3}{4}$ + $\frac{7}{8}$ "	151002R220	1.058,76

Otras tensiones sobre demanda.

Accesorios

Denominación	Tubos \varnothing mm/pulgadas	Código	€
Herramientas abocardadoras	10	151105R	67,89
	12	151110R	67,89
	14	151120R	67,89
	15	151125R	67,89
	16	151130R	67,89
	18	151140R	67,89
	20	151145R	67,89
	22	151150R	67,89
	$\frac{3}{8}$ "	151155R	72,04
	$\frac{1}{2}$ "	151160R	69,96
	$\frac{5}{8}$ "	151165R	69,96
$\frac{3}{4}$ "	151170R	69,96	
$\frac{7}{8}$ "	151175R	69,96	
REMS Twist/Hurrigan máquina accionadora con empuñadura de sujeción		151402R220	371,60
Portaherramientas		151200R	85,32
Broca de taladrar		151210RMM	127,67
Tenaza de leva		151230R	40,48
Lubricante (bote)		151240	9,34
Caja metálica con forma		151600R	110,03



Producto alemán de calidad



Info



Herramienta eléctrica potente y compacta para una expansión eficaz en frío de tubos de cobre duros y recocidos para la instalación de tubos sin accesorios.

Tubos de cobre duro y recocido \varnothing 12 – 22 mm
 \varnothing $\frac{3}{8}$ – $\frac{7}{8}$ "
 $s \leq 1$ mm

REMS Twist – elaboración propia de manguitos. Expandir en frío también tubos de cobre duro.

Ventajas de coste

Ahorro en no tener que recocer el tubo de cobre duro, en escariar y limpiar, en accesorios, almacenaje, adquisición. Ahorro en puntos de soldadura, material de soldar y tiempo de trabajo. Incremento de la seguridad por menos uniones de tubos. Conversión de restos en manguitos.

Construcción

Compacta, robusta, apropiada para la obra. Trabajo sencillo y rápido a mano, en tornillo de banco y en banco de trabajo. Sin ajustes. Tornillo de mariposa integrado en la herramienta de expandir que proporciona seguridad en ambos sentidos de giro.

Accionamiento

Comprobada máquina accionadora con husillo hexagonal. Potente par de giro. Manejable, ligero, sólo 1,5 kg. Utilizable en cualquier lugar, también en tubos instalados. Engranaje robusto libre de mantenimiento con embrague deslizante de seguridad. Motor universal, 630 W, con potente par de giro tanto a derecha como a izquierda a bajas revoluciones. Pulsador electrónico de seguridad sin escalonamientos. Las revoluciones se controlan electrónicamente y sin escalonamientos, de 0 a 1000 min⁻¹, ejerciendo mayor o menor presión sobre el interruptor de seguridad (interruptor acelerador).

Herramientas de expandir

Herramienta de expandir de cambio rápido para cada dimensión de tubo. Mandril de expandir giratorio de paso corto y expansión precisa. Manguito normalizado extra largo en segundos sin calentar el tubo.

REMS Twist/Hurricane

Set Combi que ahorra espacio y peso, para la elaboración racional de derivaciones en T y para la expansión racional en frío de tubos duros y blandos, para una instalación de tubo sin accesorios. Sólo una máquina accionadora para las herramientas de expandir y abocardar. ¡Ahorro económico! Consulte pág. 261.



Producto alemán de calidad



Volumen de suministro

REMS Twist Set. Expandidor de tubos eléctrico para tubos de cobre duro y recocido \varnothing 12 – 22 mm, \varnothing $\frac{3}{8}$ – $\frac{7}{8}$ " , $s \leq 1$ mm. Máquina accionadora con husillo hexagonal, engranaje libre de mantenimiento, motor universal 1~, 230 V, 50–60 Hz, 630 W, potente par de giro tanto a derecha como a izquierda a bajas revoluciones, pulsador de seguridad. Control electrónico de revoluciones, sin escalonamientos, de 0 a 1000 min⁻¹ (interruptor acelerador). Empuñadura de sujeción. Lubricante. Herramientas de expandir a elegir para tubos en dimensiones en mm o en pulgadas. En caja metálica resistente.

Denominación	Código	€
Set 12 + 15 + 18 + 22	156000R220	1.078,48
Set 12 + 14 + 16 + 18 + 22	156002R220	1.242,49
Set $\frac{3}{8}$ + $\frac{1}{2}$ + $\frac{5}{8}$ + $\frac{3}{4}$ + $\frac{7}{8}$ "	156004R220	1.242,49

Otras tensiones sobre demanda.

Accesorios

Denominación	Tubos \varnothing mm/pulgadas	Código	€
Herramientas de expandir	12	156150	173,35
	14	156200	173,35
	15	156225	173,35
	16	156250	173,35
	18	156300	173,35
	22	156350	173,35
	$\frac{3}{8}$ "	156375	173,35
	$\frac{1}{2}$ "	156400	173,35
	$\frac{5}{8}$ "	156425	173,35
	$\frac{3}{4}$ "	156450	173,35
$\frac{7}{8}$ "	156475	173,35	
REMS Twist/Hurricane máquina accionadora con empuñadura de sujeción		151402R220	371,60
Lubricante (bote)		151240	9,34
Caja metálica con forma		151600R	110,03



REMS Twist/Hurrican

Abocardador de tubos eléctrico
Expandidor de tubos eléctrico

Herramienta eléctrica potente y compacta para una eficaz elaboración de derivaciones en T y de expansiones en frío de tubos de cobre duro y recocido para instalaciones de tubos sin accesorios. Combinación de REMS Twist Y REMS Hurrican.

Abocardar:	
Tubos de cobre duro y recocido	Ø 10–22 mm Ø 3/8–7/8" s ≤ 1,5 mm
Expandir:	
Tubos de cobre duro y recocido	Ø 12–22 mm Ø 3/8–7/8" s ≤ 1 mm

REMS Hurrican – hacer derivaciones en T por su cuenta. Económico. También en tubo instalado.

REMS Twist – elaboración propia de manguitos. Expandir en frío también tubos de cobre duro.

Set Combi que ahorra espacio y peso. Sólo una máquina accionadora para las herramientas de expandir y abocardar. ¡Ahorro económico!

Descripción consulte REMS Hurrican y REMS Twist (pág. 259–260).



Producto alemán de calidad



Info

Volumen de suministro

REMS Twist/Hurrican Combi Set. Expandidor de tubos eléctrico y abocardador de tubos eléctrico para tubos de cobre duro y recocido. Expansiones de tubos Ø 12–22 mm, Ø 3/8–7/8", s ≤ 1 mm, abocardados de tubos Ø 10–22 mm, Ø 3/8–7/8", s ≤ 1,5 mm. Máquina accionadora con husillo hexagonal, engranaje libre de mantenimiento, motor universal 1~, 230 V, 50–60 Hz, 630 W, potente par de giro tanto a derecha como a izquierda a bajas revoluciones, interruptor electrónico de seguridad de pulsación sin escalonamiento. Empuñadura de sujeción. Portaherramientas, broca de taladrar, tenaza de leva, lubricante. Herramientas de expandir y abocardar a elegir para tubos de dimensiones en mm o en pulgadas. En caja metálica resistente.

Denominación	Código	€
Set 12 + 15 + 18 + 22	156010R220	1.542,47
Set 12 + 14 + 16 + 18 + 22	156012R220	1.782,25
Set 3/8 + 1/2 + 5/8 + 3/4 + 7/8"	156014R220	1.835,18

Otras tensiones sobre demanda.



Accesorios

Denominación	Tubos Ø mm/pulgadas	Código	€
Herramientas de expandir	12	156150	173,35
	14	156200	173,35
	15	156225	173,35
	16	156250	173,35
	18	156300	173,35
	22	156350	173,35
	3/8"	156375	173,35
	1/2"	156400	173,35
	5/8"	156425	173,35
	3/4"	156450	173,35
	7/8"	156475	173,35
	Herramientas abocardadoras	10	151105R
12		151110R	67,89
14		151120R	67,89
15		151125R	67,89
16		151130R	67,89
18		151140R	67,89
20		151145R	67,89
22		151150R	67,89
3/8"		151155R	72,04
1/2"		151160R	69,96
5/8"	151165R	69,96	
3/4"	151170R	69,96	
7/8"	151175R	69,96	
REMS Twist/Hurrican máquina accionadora con empuñadura de sujeción		151402R220	371,60
Portaherramientas		151200R	85,32
Broca 10–22 mm		151210RMM	127,67
Broca 3/8–7/8"		151210RIN	127,67
Tenaza de leva		151230R	40,48
Lubricante (bote)		151240	9,34
Caja metálica con forma		151600R	110,03



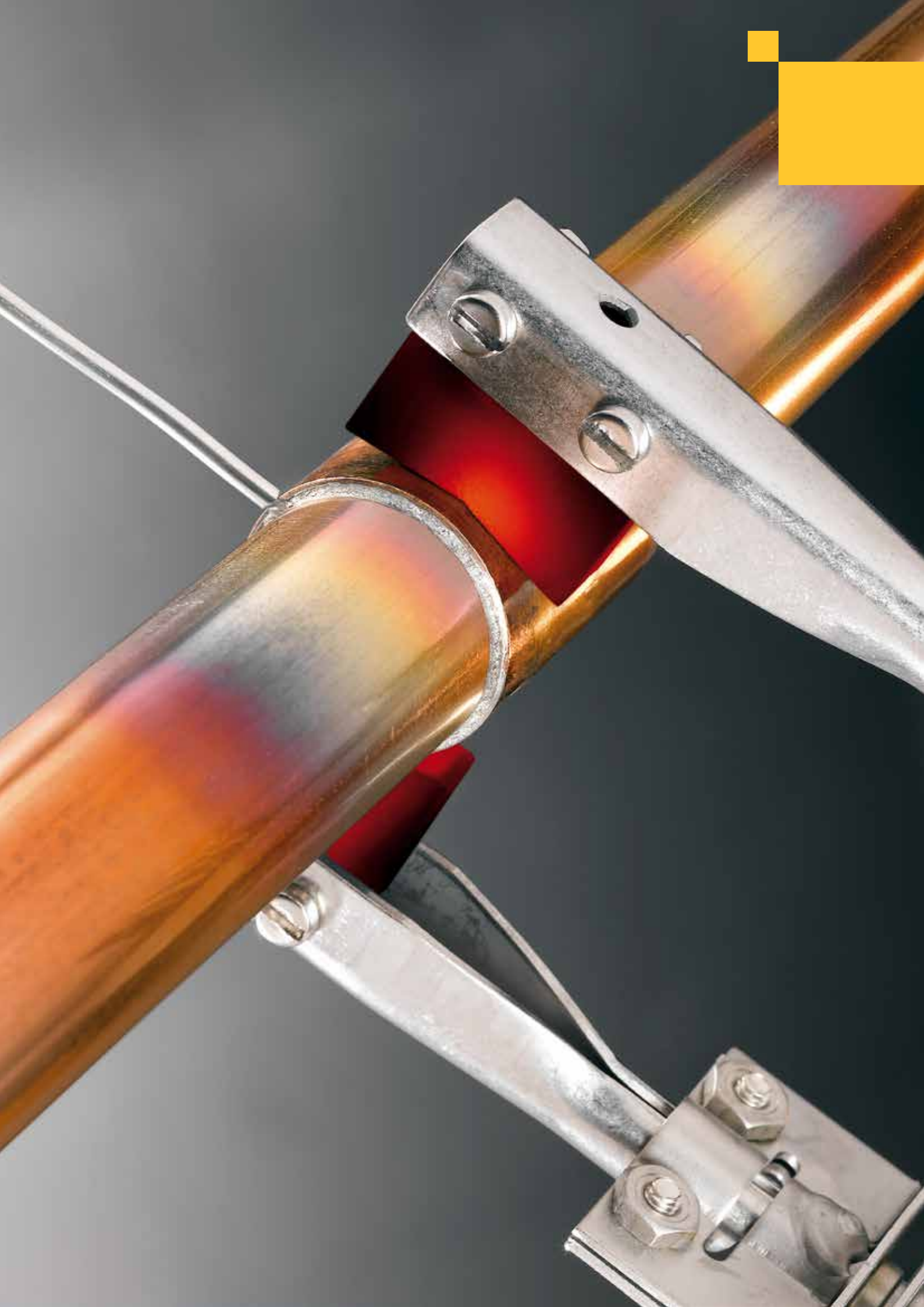

Soldar

	Lanas de limpieza	264
	Pinza de soldar eléctrica	264
	Aparato de soldar eléctrico	265
	Soplete turbo a gas	266
	Estaño y pasta de soldadura	267

REMS Cu-Vlies

Lanas de limpieza

Lanas de limpieza no metálicas, altamente flexibles para la limpieza de la superficie a soldar en tubos de cobre y accesorios de soldar. También para otros materiales.

REMS Cu-Vlies – superficies de soldar limpias según DVGW.

De uso universal, para muchos materiales, altamente flexible. Limpia decapador metálico, suciedad y óxido. Según DVGW hoja de trabajo GW 2. Superficie de soldar sin estrías. De uso múltiple. Regenerable mediante lavado, por lo tanto de larga duración. De uso seco y mojado.

Volumen de suministro

REMS Cu-Vlies. Lana de limpieza no metálica, altamente flexible para la limpieza de la superficie a soldar en tubos de cobre y accesorios de soldar. En paquetes de 10.

	Código	€
	160300R	10,28



Producto alemán de calidad

REMS Hot Dog 2

Pinza de soldar eléctrica

Aparato eléctrico de soldar potente, súper ligero para soldadura blanda. Sin transformador para conexión directa al enchufe. Para instalación e industria. Para obra y taller.

Tubos de cobre	Ø 10 – 28 mm Ø 3/8 – 1 1/8"
Potencia calorífica	800°C

REMS Hot Dog 2 – la más pequeña y potente pinza de soldar. Soldar rápido sin llama.

Soldadura rápida, por ej. Ø 18 mm sólo 15 s. Enorme potencia de calentamiento hasta 800°C. Apropiado para funcionamiento continuo.

Súper ligera y manejable, completo solamente 0,7 kg. Utilizable en todos los sitios, también estrechos.



Producto alemán de calidad



Info

Volumen de suministro

REMS Hot Dog 2 Set. Aparato de soldar eléctrico, para soldadura blanda en tubos de cobre Ø 10 – 28 mm, Ø 3/8 – 1 1/8". 230 V, 50–60 Hz, 440 W. 250 g REMS Lot Cu 3 y REMS Paste Cu 3. Cepillo limpiador. En caja metálica con forma ignífuga.

	Código	€
	163020R220	455,68

Otras tensiones sobre demanda.

Accesorios

Denominación	Código	€
Material de soldar REMS, consulte pág. 267.		
Caja metálica con forma ignífuga	163350R	76,81



REMS Contact 2000

Aparato de soldar eléctrico

Aparato de soldar eléctrico compacto y potente para soldadura blanda. Con transformador de seguridad. Para instalación e industria. Para obra y taller.

Tubos de cobre	Ø 6–54 mm, Ø ¼–2½"
Potencia calorífica	900°C

REMS Contact 2000 – el más pequeño, potente y rápido. 2000 W potencia de soldadura. Cable de pinza con 4 m de longitud.

Manejable, compacto. Poco peso, dimensiones reducidas: L x A x A: 210 x 150 x 140 mm.

Soldar súper rápido mediante gran potencia calorífica (900°C). ¡Potencia de trabajo = Potencia de soldadura = 2000 W! Por lo tanto, tiempo de soldadura p. ej. Ø 18 mm en solamente 18 s.

Utilizable en cualquier sitio, también lugares estrechos. Inmediatamente listo para soldar, solamente enchufar. No es necesario conectar para precalentar. Gran alcance mediante cable de tenaza de soldar de una longitud de 4 m. Manguera de protección del cable flexible.

Regulación eléctrica de la temperatura de soldadura libre de influencias térmicas externas.

Electrodos prismáticos de uso universal, fijados racionalmente para máximo aprovechamiento. Electrodo de barras para trabajos en lugares estrechos. Soporte de electrodos y tornillos de acero inoxidable. Cambio sencillo de los electrodos.



Electrodos prismáticos de uso universal, fijados racionalmente para máximo aprovechamiento.



Producto alemán de calidad



Info

Volumen de suministro

REMS Contact 2000. Aparato de soldar eléctrico para soldadura blanda de tubos de cobre Ø 6–54 mm, Ø ¼–2½". 230 V, 50–60 Hz, 2000 W, tensión de mando 24 V. Tenaza de soldar con cable de una longitud de 4 m, transformador de seguridad, 2 electrodos prismáticos. En caja de cartón.

	Código	€
	164011R220	799,26

Otras tensiones sobre demanda.

Volumen de suministro

REMS Contact 2000 Super-Pack. Aparato de soldar eléctrico para soldadura blanda de tubos de cobre Ø 6–54 mm, Ø ¼–2½". 230 V, 50–60 Hz, 2000 W, tensión de mando 24 V. Tenaza de soldar con cable de una longitud de 4 m, transformador de seguridad, 4 electrodos prismáticos, 2 electrodos de barras, 250 gr. Decapante de calidad REMS Paste Cu 3, 1 cortatubos REMS RAS Cu-INOX 3–35, 1 paq. de 10 ud. lanas de limpieza REMS Cu-Vlies. En caja metálica resistente.

	Código	€
	164050R220	995,44

Accesorios

Denominación	Código	€
Electrodo prismático, 2 unidades	164111R	25,43
Electrodo prismático con soporte, 2 unidades	164110R	42,77
Electrodo de barras, 2 unidades	164115R	26,47
Caja metálica con forma	164250R	128,71

Material de soldar REMS consulte pág. 267.



Soplete a gas manejable con encendido automático y turbo llama para soldadura blanda. Con rapidez y bajo consumo de gas.

Tubo de cobre $\leq \varnothing 35 \text{ mm}$

Calentar, recocer, quemar, derretir, fundir, contraer y otros procedimientos térmicos similares.

Temperatura de llama 1950°C

REMS Blitz – soldadura blanda rápida.

Encendido automático piezo-eléctrico

¡Sin encendedor! ¡Pulsando el gatillo se enciende la llama! ¡Soltando el gatillo se apaga la llama! ¡Bajo consumo de gas sólo 200 g/h!

Construcción

Muy manejable, ergonómico, sólo una mano. Sin ajuste ni reglaje. Botón de bloqueo para funcionamiento continuo. Sólo una lanza universal. También apropiado para botella pequeña.

Turbo llama

Llama de punto con amplificador "Turbo-Drall", para gran capacidad calorífica y soldadura blanda rápida.

Volumen de suministro

REMS Blitz. Soplete turbo a gas para propano, para soldadura blanda en tubos de cobre de $\leq \varnothing 35 \text{ mm}$. Encendido automático piezo-eléctrico. Conexión de gas G $\frac{3}{8}$ " izq. Racor y tuerca G $\frac{3}{8}$ " izq. En blíster.

	Código	€
	160010R	243,93

Accesorios

Denominación	Código	€
Material de soldar REMS consulte pág. 267.		
Manguera de alta presión 3 m, G $\frac{3}{8}$ LH	152106	90,41
Reductor de presión para botellas de gas de 5 o 11 kg (2 bar)	152109	116,36



Producto alemán de calidad



Info



REMS Macho

Soplete turbo a gas para acetileno

Soplete a gas manejable con encendido automático y turbo llama para una soldadura dura y blanda. Con rapidez y bajo consumo de gas.

Tubo de cobre y otros $\leq \varnothing 64 \text{ mm}$

Calentar, recocer, quemar, derretir, fundir, contraer, y otros procedimientos térmicos similares.

Temperatura de llama 2500°C

REMS Macho – soldadura dura rapidísima.

Autoencendido piezo-eléctrico

¡Sin encendedor! ¡Pulsando el gatillo se enciende la llama! ¡Soltando el gatillo se apaga la llama! ¡Bajo consumo de gas, sólo 360 g/h!

Solamente acetileno

Quemador de inyección, quema el oxígeno del aire. Por ello, solamente es necesario acetileno.

Construcción

Muy manejable, ergonómico, sólo una mano. Sin ajuste ni reglaje. Botón de bloqueo para funcionamiento continuo. Sólo una lanza universal.

Turbo llama

Llama de punto con amplificador "Turbo-Drall". Para inmensa capacidad calorífica y soldadura dura rapidísima.

Volumen de suministro

REMS Macho. Soplete turbo a gas para acetileno, para soldadura dura y blanda de tubos de cobre y otros $\leq \varnothing 64 \text{ mm}$. Encendido automático piezo-eléctrico. Conexión de gas G $\frac{3}{8}$ " izq. Racor y tuerca G $\frac{3}{8}$ " izq. En blíster.

	Código	€
	161010R	268,84

Accesorios

Material de soldar REMS, consulte pág. 267.



Producto alemán de calidad



Info



REMS Lot Cu 3

Estaño blando Sn97Cu3, ISO 9453:2014

Soldadura blanda de tubos de cobre con accesorios de cobre, de fundición de bronce y de latón, en instalaciones de agua fría y caliente, instalaciones de calefacción, $\leq 110^{\circ}\text{C}$.

Según DVGW-hoja de trabajo GW 2.

Aleación (Gew. %)	97 % Sn, 3 % Cu
Temperatura de fundición	230 – 250°C

REMS Lot Cu 3 – estaño de calidad para soldadura blanda.

Sin plomo, no daña la salud ni el medio ambiente. Sin plata, según norma. Económico.

Volumen de suministro

REMS Lot Cu 3. Carrete de 250 g de alambre de estaño Sn97Cu3, ISO 9453:2014, $\varnothing 3$ mm, para la soldadura blanda de tubos de cobre con accesorios de cobre, de fundición de bronce y de latón, en instalaciones de agua fría y caliente, instalaciones de calefacción $\leq 110^{\circ}\text{C}$.

	Código	€
	160200R	51,80



Producto alemán de calidad

REMS Paste Cu 3

Soldadura blanda de tubos de cobre con accesorios de cobre, de bronce y de latón en instalaciones de agua fría y caliente, instalaciones de calefacción $\leq 110^{\circ}\text{C}$.

Según DVGW hoja de trabajo GW 7 (DVGW-Reg.-Nr. DV-0101AT2244)

REMS Paste Cu 3 – pasta de calidad para soldadura blanda.

Sin plomo, no daña la salud ni el medio ambiente. Sin plata, según la norma. Económico. Sin consumo adicional de fundente, ya incorporado en la pasta, por ello también menor peligro de corrosión.

Ningún exceso de calor en el tubo ni en el accesorio, ya que el cambio de coloración de la pasta indica la temperatura adecuada de fundición del estaño. Alto grado de recubrimiento de la superficie de soldar, por lo tanto gran resistencia. Eliminación sencilla de restos disolubles en agua fría. En recipiente de plástico con pincel imperdible integrado en el tapón.

Volumen de suministro

REMS Paste Cu 3. 250 g de pasta de soldadura blanda de polvo de soldar Sn97Cu3, según ISO 9453:2014 y fundente 3.1.1.C, EN 29454-1:1994, para soldadura blanda en tubos de cobre con accesorios de cobre, de bronce y de latón en instalaciones de agua fría y caliente, instalaciones de calefacción $\leq 110^{\circ}\text{C}$. Sello de conformidad DVGW. En bote de plástico con pincel imperdible.

	Código	€
	160210R	39,44



Producto alemán de calidad

REMS Lot P6

Material para soldadura dura ISO 17672-CuP 179

Soldadura dura de tubos de cobre con accesorios de cobre, de bronce y de latón en instalaciones de agua fría y caliente, instalaciones de gas, de aire acondicionado y de refrigeración.

Según DVGW hoja de trabajo GW 2.

Aleación (Gew. %)	94 % Cu, 6 % P
Temperatura de fundición	710 – 890°C

REMS Lot P6 – soldadura dura de calidad.

De uso universal, para prácticamente todo tipo de uniones habituales en instalaciones con tubo de cobre. Especialmente apropiado para soldadura capilar en instalaciones de tubo de cobre sin accesorios. Gran intervalo de fundición gracias al bajo contenido de fósforo, da como resultado unos puntos de soldadura más resistentes. Sin plata, según la norma. Económico.

Volumen de suministro

REMS Lot P6. 1 kg material para soldadura dura (varilla) ISO 17672-CuP 179, $\varnothing 2$ mm, para soldadura dura de tubos de cobre con accesorios de cobre, de bronce y de latón en instalaciones de agua fría y caliente, instalaciones de gas, de frío y de climatización. En caja de cartón.

	Código	€
	160220R	61,55





Congelar



Congelador CO₂ de tubos

270



Congelador eléctrico de tubos

271

Congelación sencilla y rápida de conducciones de tubo no vaciadas con refrigerante dióxido de carbono. Para reparación y ampliación de instalaciones de tuberías.

Tubos de acero, cobre, plástico, revestido $\varnothing \frac{1}{8} - 2"$
 $\varnothing 10 - 60 \text{ mm}$

Congelante: Dióxido de carbono.

Poder de congelación hasta -79°C .

No venenoso, no inflamable.

REMS Eskimo – congelar en vez de vaciar. Súper rápido. Suministro automático del congelante. Alta capacidad de congelar, p. ej. $\frac{3}{4}"$ de tubo de acero sólo en 5 min. Manguitos congeladores especialmente estrechos e irrompibles.

Congelante

Refrigerante dióxido de carbono con alto poder frigorífico hasta -79°C . No venenoso. No inflamable. De fácil adquisición.

Construcción

La aplicación directa del congelante al tubo con manguitos muy ajustados garantiza un corto tiempo de congelación, así como un bajo consumo de congelante. Congelación en un lado o en ambos, por medio de distribuidores en T y conexión de nuevos manguitos de congelar.

Manguitos congeladores

Sencillo. Montaje rápido sin herramientas especiales. Manguitos congeladores especialmente estrechos, altamente flexibles e irrompibles de Elastomer, un material termoplástico resistente al frío. Para trabajos en lugares estrechos o recovecos. Tornillos tensores imperdibles.

Empuñaduras con inyector

Empuñaduras de plástico, ergonómicas para trabajar agradablemente. Inyector irrompible de latón. Conexión rápida y segura al manguito congelador. Sin necesidad de ajuste siempre la cantidad adecuada de congelante suministrada automáticamente.

Mangueras de alta presión

Mangueras de alta presión flexibles e irrompibles. Muy largas para un gran radio de trabajo. Prolongación posible. Accesorio direccional en la conexión a la botella que evita enredos en las mangueras.



Producto alemán de calidad



Info



Volumen de suministro

REMS Eskimo Set. Congelador de tubos para refrigerante dióxido de carbono. Para tubos de acero, cobre, fundición, revestido, plástico, $\varnothing \frac{1}{8} - 2"$, $\varnothing 10 - 60 \text{ mm}$. 2 manguitos congeladores en 10 tamaños diferentes para todo el campo de trabajo, conexión de botella con distribuidor en T, tuerca de cierre, 2 empuñaduras con inyector, 2 mangueras de alta presión. En maletín resistente.

	Código	€
	130002R	596,85

Accesorios

Denominación	Dimensión	Código	€	
Manguito congelador	$\frac{1}{8}"$ 10/12 mm	130450	40,38	
	$\frac{1}{4}"$ 15 mm	130455	40,38	
	$\frac{3}{8}"$ 18 mm	130460	40,38	
	$\frac{1}{2}"$ 22 mm	130465	40,38	
	$\frac{3}{4}"$ 28 mm	130470	40,38	
	1" 35 mm	130475	40,38	
	$1\frac{1}{4}"$ 42 mm	130480	53,77	
	$1\frac{1}{2}"$	130485	53,77	
		54 mm	130490	53,77
		60 mm	130495	53,77
Manguera de alta presión 2 m		130415	115,22	
Distribuidor T para otro manguito		130207	25,43	
Conexión de botella con distribuidor en T		130383	47,13	
Tuerca de cierre		130209	6,23	
Niple doble		130208	9,65	
Empuñadura de inyección		130410	55,43	
Maletín con forma		130430R	101,72	



REMS Frigo 2 F-Zero

Congelador eléctrico de tubos

Congelación rápida y sencilla de tubería no vaciada. Circuito cerrado de líquido congelante. Ecológico. Para reparación y ampliación de instalaciones de tuberías.

Tubos de acero, cobre, plástico, revestido Ø 1/8 - 2"
Ø 10 - 60 mm

REMS Frigo 2 F-Zero – congelar eléctricamente en vez de vaciar. Muy rápido hasta 2". Alta capacidad de congelar, p. ej. tubo de acero de 3/4" sólo en 9 min.* Patentados cabezales congeladores especialmente estrechos, para un montaje rápido. Indicación de temperatura con termómetro digital LCD.

Ventaja del sistema

Sólo un aparato congelador para el campo de trabajo hasta 2". Cabezales congeladores de una sola pieza para el campo de trabajo Ø 1/4 - 1" respectivamente Ø 15 - 35 mm, no son necesarios acoplamientos. Aceleración de la congelación sólo mediante pulverización de agua. Cabezales de congeladores siempre limpios, no se necesitan pastas ni embadurnar.

Circuito cerrado de líquido congelante

Congelador eléctrico de tubos con circuito cerrado de líquido congelante. Para usar en cualquier lugar, también en espacios cerrados. Ecológico. Congelante R-290. Alta capacidad de congelación. Ideal para reparaciones de larga duración.

Construcción

Robusta, compacta. Cabezales congeladores especialmente estrechos, así como cables direccionados paralelamente al tubo permiten trabajar en espacios estrechos y recovecos. Posibilidad de congelar en un lado o en ambos.

Cofre congelador

Marcha silenciosa. 430 W. Cofre con congelación en resistente caja metálica con rejillas laterales para una ventilación óptima. Gran departamento superior, de fácil acceso para guardar las mangueras de congelación y accesorios. Sólo 23 kg de peso. Transporte sencillo.

Cabezales congeladores

Geométricamente para el acoplamiento de diversos diámetros de tubo. Muy estrechos, sólo 50 mm de ancho. Acoplable en cualquier lugar, también en espacios de difícil acceso. Todas las dimensiones de tubo desde Ø 1/4 - 1" ó Ø 15 - 35 mm pueden ser congeladas con tan solo un cabezal de congelar. Acoplamientos de congelar para el restante campo de trabajo hasta Ø 2", 60 mm. Cintas de sujeción con cierre de velcro para el montaje rápido de los cabezales congeladores al tubo, sin herramientas.

Mangueras de congelación

Mangueras de congelación, 2,5 m de largo, de caucho sintético, flexible y muy largo para gran radio de trabajo.

Termómetro digital LCD

Termómetro digital LCD con estribo de fijación, para una indicación exacta de temperatura directamente en los puntos de congelación.



Acoplable en cualquier lugar, también en espacios de difícil acceso.

Producto alemán de calidad



Info

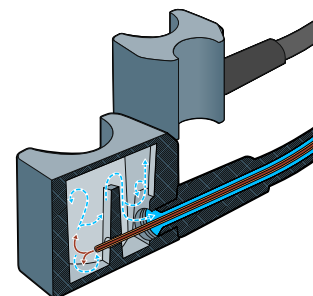

Muy rápido hasta 2"



Volumen de suministro

REMS Frigo 2 F-Zero Set. Congelador eléctrico de tubos con circuito cerrado de líquido congelante. Para tubos de acero, cobre, fundición, revestido, plástico, Ø 1/8 - 2", Ø 10 - 60 mm. Cofre de congelación 230 V, 50 Hz, 430 W, 2 mangueras de congelación, 2,5 m de largo, 2 cintas de sujeción, 2 termómetros digitales LCD, botella con pulverizador. Accesorios para Ø 1/4 - 1 1/4", 15 - 42 mm. En resistente carcasa metálica. En caja de cartón.

	Código	€
	131012R220	1.858,02

Accesorios

Denominación	Dimensión	Código	€
Set de acoplamientos hasta 2", 60 mm	1 1/2 - 2" / 54 - 60 mm	131160R	258,46
Acoplamiento para congelar, paquete de 2 unidades	1/8" 10, 12 mm	131110R	93,63
		131156R	86,47
	1/2" 54 mm	131157R	86,47
		131158R	86,47
Cinta de sujeción		131104R	15,26
Termómetro digital LCD		131116R	38,30





REMS CamSys 2

Inspección de tubos y canalizaciones

Limpieza de tubos y canalizaciones

	Cámaras endoscópicas	274
	Sistemas electrónicos de inspección por cámara	276
	Aparato desatascador manual para tubos de accionamiento manual y eléctrico	282
	Desatascador eléctrico	283
	Desatascador de tubos por acumulador	284
	Máquinas desatascadoras eléctricas para tubos	286

Cámara endoscópica portátil y manejable para realizar de forma económica inspecciones y análisis de daños en lugares de difícil acceso, como huecos, pozos, tubos, etc. Funcionamiento con baterías.

Cabezal de cámara Ø 8 mm

REMS MiniScope – imágenes brillantes de espacios huecos, pozos y tubos.

Construcción

Súper ligera y manejable. Unidad de control con juego de cables de la cámara, tan solo 0,4 kg. De aplicación universal, con una mano, boca abajo, también para lugares especialmente estrechos. Carcasa de plástico robusta y resistente a golpes, con mango de diseño ergonómico. Las teclas están debajo de la pantalla, lo que permite accionarlas y sujetar la empuñadura con una sola mano. Interruptor de encendido/apagado, teclas de rotación, reflejo de la imagen a 180°, tecla de ajuste de intensidad de los LED del cabezal de la cámara en 8 niveles posibles, tecla de ajuste de intensidad de la pantalla a color en 8 niveles posibles. Luz piloto LED para indicar el estado de servicio. Alojamiento para 4 baterías comerciales de 1,5 V, AA, LR6. Con uniones roscadas que permiten cambiar el juego de cables de la cámara sin necesidad de herramientas. Maletín sólido para la unidad de control, el juego de cables de la cámara 8-1 y los accesorios.

Unidad de control con pantalla TFT-LCD a color

Unidad de control con pantalla a color de 2,3" con tecnología TFT-LCD de última generación, para obtener imágenes brillantes de 320 x 240 píxeles.

Funcionamiento con baterías

Unidad de control con 4 baterías de 1,5 V, AA, LR6, con autonomía para unas 6 horas de funcionamiento continuo.

Conjunto cable-cámara a color intercambiables

Conjunto cable-cámara a color 8-1 compuesto por cámara a color de Ø 8 mm (640 x 480 píxeles), con sensor CMOS, con LED blancos de intensidad regulable para un ajuste óptimo de la luminosidad y función de enfoque fijo, para una regulación automática de la nitidez de la imagen, protección contra breve inmersión en agua (IP 67), 1 m de cable flexible y espejo, gancho e imán desmontables.



Info

Volumen de suministro

REMS MiniScope Set. Cámara-endoscopio portátil y manejable para realizar de forma económica inspecciones y análisis de daños en lugares de difícil acceso, como huecos, pozos, tubos, etc. Unidad de control con pantalla TFT LCD a color de 2,3". 4 baterías de 1,5 V, AA, LR6. Conjunto cable-cámara a color 8-1 con 1 m de cable flexible y espejo, gancho e imán desmontables. Con robusto maletín.

	Código	€
	175401R6	133,90



Cámara endoscópica portátil y manejable para realizar de forma económica inspecciones y análisis de daños en lugares de difícil acceso, como huecos, pozos, tubos, etc. Documentación de imágenes y vídeos en tarjeta MicroSD. Funcionamiento por acumulador y red.

Cabezal de cámara Ø 8 mm

REMS CamScope HD – Imágenes y vídeos brillantes de huecos, pozos y tubos en calidad HD (1920 × 1080 píxeles). Slot para tarjetas MicroSD.

Construcción

Súper ligera y manejable. Unidad de control con mango de pistola y conjunto cable-cámara, tan solo 0,5 kg. De aplicación universal, con una mano, también para lugares especialmente estrechos. Carcasa de plástico robusta y resistente a golpes, con mango de pistola de diseño ergonómico. Las teclas están debajo de la pantalla, lo que permite accionarlas y sujetar la empuñadura con una sola mano. Tecla de ajuste de intensidad de los LED del cabezal de la cámara en 4 niveles posibles, teclas para rotar, reflejar y ampliar la imagen en pantalla, así como para acceder y desplazarse en el menú. Luz piloto LED integrada en el interruptor de encendido/apagado para indicar el estado de servicio. Acumulador Li-Ion de 3,7 V con 4,0 Ah para una larga duración. Se pueden utilizar varios conjuntos de cable-cámara HD. Uniones roscadas para cambiar los conjuntos de cable-cámara sin necesidad de herramientas. Sólido maletín para la unidad de control con empuñadura de pistola, conjunto cable-cámara a color 8-1 HD 180°/90°, cable USB y accesorios.

Unidad de control con pantalla TFT-LCD a color

Unidad de control con empuñadura de pistola con pantalla a color de 5", tecnología TFT-LCD de última generación y 480 × 854 píxeles, para obtener imágenes y vídeos brillantes. Se puede seleccionar el idioma del menú. Entrada para tarjetas MicroSD, donde se pueden almacenar imágenes y vídeos en calidad HD y documentar así fácilmente los resultados de la inspección. Zoom digital 4x. La fecha y hora de la grabación puede ser incluida en las imágenes y en los vídeos. Reproducción instantánea de las grabaciones o transmisión a otros equipos vía tarjeta MicroSD. Puerto USB para conectar directamente a un ordenador de sobremesa o portátil y cargar el acumulador.

Operación por acumulador y red

Tecnología Li-Ion. Unidad de control con empuñadura de pistola con acumulador integrado Li-Ion 3,7 V, 4,0 Ah. Ligero y potente. Autonomía para unas 5 horas de funcionamiento continuo. Es posible seguir utilizando la cámara con alimentación eléctrica mientras se carga el acumulador con el cable USB. Sin efecto memoria, para un rendimiento máximo del acumulador.

Conjuntos cable-cámara a color intercambiables

Compuesto por cámara a color de Ø 8 mm, con sensor CMOS, con LED blancos de intensidad regulable para un ajuste óptimo de la luminosidad y función de enfoque fijo, para una regulación automática de la nitidez de la imagen, protección contra breve inmersión en agua (IP 67).

Conjunto cable-cámara a color 8-1 HD 180°/90° con cámara en color recta 180° y acodada 90°, con cable corredizo moldeable de 1 m y gancho de montaje, imán de montaje. Las imágenes y los vídeos pueden ser visualizados y grabados por la cámara en color seleccionada o por ambas cámaras en color simultáneamente.

Conjunto cable-cámara a color 8-5 HD con 5 m de cable moldeable, disponible como accesorio.

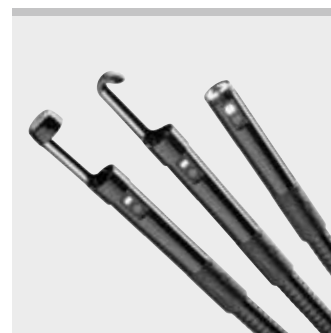

Info

Volumen de suministro

REMS CamScope HD Set. Cámara endoscópica portátil y manejable para realizar de forma económica inspecciones y análisis de daños en lugares de difícil acceso como huecos, pozos, tubos, etc. Documentación de imágenes y vídeos con calidad HD en tarjeta MicroSD. Cámara endoscópica con pantalla a color TFT-LCD de 5", zoom digital 4x, con entrada de tarjeta MicroSD, conexión USB, acumulador integrado Li-Ion de 3,7 V, 4,0 Ah. Conjunto cable-cámara a color 8-1 HD 180°/90°, cámara en color 180° recta y cámara en color 90° acodada, con 1 m de cable moldeable, más espejo, gancho e imán desmontables. Tarjeta MicroSD de 32 GB. Cable USB. Con robusto maletín.

	Código	€
	175400R4	237,70

Accesorios

Denominación	Código	€
Conjunto cable-cámara a color 8-5 HD , cámara a color de Ø 8 mm, 1280 × 720 píxeles, y 5 m de cable moldeable.	175440R	92,38



Sistema de inspección por cámara, portátil y manejable, para realizar de forma económica inspecciones y análisis de daños en tubos, canales, chimeneas y otros espacios huecos. Con contador métrico electrónico. Indicado también para la inspección tras la realización de trabajos de limpieza de tuberías y para el control de nuevas instalaciones o reparaciones. Documentación de imágenes y vídeos en tarjeta SD. Para accionamiento por acumulador o red.

Cabezal de cámara	Ø 25 mm
Tubos	Ø (40) 50–150 mm
Canales, chimeneas, otros espacios huecos	

REMS CamSys – imágenes y vídeos brillantes de tubos y canales. Slot para tarjetas SD. Contador electrónico. Funcionamiento por acumulador y red.

Ventaja del sistema

Una única unidad de control con pantalla a color TFT-LCD para conectar a diversos conjuntos cable-cámara, para las más diversas exigencias. Ello permite reequipar el sistema de forma económica.

Construcción

Portátil, manejable, ligero. De aplicación universal, incluso en lugares especialmente estrechos. Unidad de control unida al conjunto cable-cámara mediante cable de unión de 2 m, separable para la limpieza sencilla del conjunto cable-cámara. Diversos conjuntos cable-cámara utilizables. Conexiones insertables de tornillo para sustituir sin herramientas los conjuntos cable-cámara y la unidad de control. Robusto maletín para la unidad de control, conexión a red / cargador y accesorios.

Unidad de control con pantalla a color TFT-LCD

Unidad de control con pantalla a color de 3,5" con tecnología TFT-LCD de última generación para imágenes y vídeos brillantes, diagonal de 89 mm, 320 x 240 píxeles. Especialmente ligera y manejable, tan solo 0,4 kg. Robusta carcasa de plástico resistente a golpes y protegida contra salpicaduras. Dimensiones mínimas: 172 x 121 x 58 mm. Pantalla completa, zoom 2x, y posibilidad de inversión de imagen 4x. Slot para tarjeta SD. Imágenes y vídeos almacenables en tarjeta SD, para una documentación sencilla de los resultados de inspección. La profundidad de inserción de la cámara se incluye en las imágenes y en los vídeos; opcionalmente también se puede incluir la fecha y la hora de grabación. Durante la grabación de un vídeo se pueden capturar imágenes adicionales, sin que ello afecte a la grabación del vídeo. Reproducción instantánea de las grabaciones o transmisión a otros equipos vía tarjeta SD. Durante la reproducción de vídeos en la pantalla a color del controlador se pueden efectuar capturas de imagen. Conexión USB para comunicación directa con PC u ordenador portátil. Conexión hembra para salida de vídeo Composite PAL/NTSC para conexión a una pantalla externa. Conexión para alimentación por red / cargador Li-Polímero 100–240V.

Operación por acumulador y red

Tecnología Li-Polímero. Unidad de control con acumulador integrado Li-Polímero 3,7V, 4,0 Ah. Ligero y potente. Conexión a red/cargador 100–240V, 15W, con conexión USB y cable USB para conexión a red/cargador, ordenador portátil o una conexión a red diferente. Sin efecto memoria, para un rendimiento máximo del acumulador.

Cámara a color especial de alta resolución

Cámara a color especial de alta resolución Ø 25 mm con sensor CMOS y 8 LEDs blancos especialmente luminosos con intensidad lumínica regulable hasta 1700 mcd y ángulo de proyección concentrado para imágenes a color brillantes con iluminación homogénea. Requiere poca luz, gracias a su gran sensibilidad lumínica (0,1 Lux). Enfoque fijo y objetivo especial con gran angular de 90°, para reconocer hasta el más mínimo detalle.

Conjuntos cable-cámara intercambiables

Conjuntos cable-cámara S-Color, formado por cámara a color especial de alta resolución con **30 m de cable corredizo Ø 5,4 mm**, flexible, para Ø 50–150 mm, contador métrico electrónico en el dispositivo de enrollado, **20 m de cable corredizo Ø 4,5 mm**, muy flexible, para pequeños diámetros de tubos y codos angostos Ø (40) 50–150 mm, contador métrico electrónico en el dispositivo de enrollado o **10 m de cable corredizo Ø 4,5 mm** marcación de longitud, muy flexible, para pequeños diámetros de tubos y codos angostos Ø (40) 50–150 mm, en cesta de cable, con conexión para unidad de control. Cabeza de cámara de Ø 25 mm, especialmente pequeña y redonda, a prueba de agua hasta 20 m (0,2 MPa/2 bar/29 psi) y resorte corredizo altamente flexible con estrechamiento hacia el cable de prolongación, para un avance sencillo incluso a través de varios codos de tubería. Cabeza de cámara con robusta capucha protectora, rápidamente intercambiable, con cristal mineral integrado. Cable de arrastre accesible a codos con técnica híbrida, con cuerpo de fibra óptica, cable de datos y revestimiento de plástico, muy estable, para una larga vida útil. Robusta cesta de cable, con recubrimiento al polvo, de fácil limpieza. Tambor con cesta giratoria, para una sencilla extensión y recogida de cable y sensor integrado para contador métrico electrónico. Maletín para el conjunto cable-cámara disponible como accesorio.

Elemento guía

Diversos elementos guía para grandes diámetros de tubo, para montaje firme en la cabeza de la cámara, disponible como accesorio.

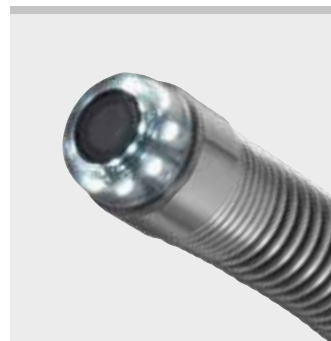

Info

Volumen de suministro

REMS CamSys Set S-Color. Sistema electrónico de inspección mediante cámara, para realizar de forma económica inspecciones y análisis de daños. Documentación de imágenes y vídeos en tarjeta SD con indicación de fecha y hora. Unidad de control con técnica de microprocesador, pantalla TFT-LCD a color de 3,5", ranura para tarjetas SD, conexión USB, conector hembra para salida de vídeo PAL/NTSC, acumulador integrado Li-Polímero 3,7V, 4,0Ah, robusta carcasa de plástico resistente a golpes y protegida contra salpicaduras. Cable de unión de 2 m para conexión de la unidad de control al conjunto cable-cámara, conexión a red/cargador 100-240V, 50-60 Hz, 15 W, tarjeta SD 4 GB, cable USB, robusto maletín. Conjunto cable-cámara S-Color con cámara a color especial de alta resolución, Ø 25 mm, con sensor de imagen CMOS y cable corredizo.

Denominación	Versión	Código	€
Set S-Color 10 K	10 m de cable corredizo Ø 4,5 mm con marcación de longitud, muy flexible, en cesta de cable. Para pequeños diámetros de tubo y codos angostos Ø 40-150 mm, canales, pozos, chimeneas y otros espacios huecos.	175008R220	2.491,20
Set S-Color 20 H	20 m de cable corredizo Ø 4,5 mm, muy flexible, en dispositivo de enrollado con contador métrico electrónico. Para pequeños diámetros de tubo y codos angostos Ø (40) 50-150 mm, canales, pozos, chimeneas y otros espacios huecos.	175007R220	3.456,54
Set S-Color 30 H	30 m de cable corredizo Ø 5,4 mm, flexible, en dispositivo de enrollado con contador métrico electrónico. Para tubos Ø 50-150 mm, canales, pozos, chimeneas y otros espacios huecos.	175010R220	3.559,30



Accesorios

Denominación	Código	€
REMS CamSys Basic-Pack. Unidad de control con técnica de microprocesador, pantalla TFT-LCD a color de 3,5", ranura para tarjetas SD, conexión USB, conector hembra para salida de vídeo PAL/NTSC, acumulador integrado Li-Polímero 3,7V, 4,0 Ah, robusta carcasa de plástico resistente a golpes y protegida contra salpicaduras. Cable de unión de 2 m para conexión de la unidad de control al conjunto cable-cámara, conexión a red / cargador 100-240V, 50-60 Hz, 15 W, tarjeta SD 4 GB, cable USB, robusto maletín.	175000R220	1.401,30
Conjunto cable-cámara S-Color 10 K. Con cámara a color especial de alta resolución Ø 25 mm con sensor de imagen CMOS, 10 m de cable corredizo Ø 4,5 mm con marcas de longitud, muy flexible, con conexión para unidad de control, en tambor. Para pequeños diámetros de tubo y codos angostos Ø (40) 50-150 mm.	175305R	1.089,90
Conjunto cable-cámara S-Color 20 H. Con cámara a color especial de alta resolución Ø 25 mm con sensor de imagen CMOS y 20 m de cable Ø 4,5 mm, altamente flexible, con tambor y contador electrónico de metros y conexión para unidad de control. Para pequeños diámetros de tubo y codos angostos Ø (40) 50-150 mm.	175306R	2.055,24
Conjunto cable-cámara S-Color 30 H. Con cámara a color especial de alta resolución Ø 25 mm con sensor de imagen CMOS y 30 m de cable Ø 5,4 mm, altamente flexible, con tambor y contador electrónico de metros y conexión para unidad de control. Para Ø 50-150 mm.	175011R	2.158,00
Elemento de guía Ø 62 mm S-Color/S-Color S, para conjunto cable-cámara S-Color/S-Color S	175057R	107,33
Elemento de guía Ø 100 mm S-Color/S-Color S, para conjunto cable-cámara S-Color/S-Color S	175058R	124,35
Capucha protectora S-Color/S-Color S con cristal mineral, anillo obturador, para conjunto cable-cámara S-Color/S-Color S	175026R	36,33
Maletín para el conjunto cable-cámara	175123R	128,71
Maleta con forma	175018R	98,61



Sistema de inspección por cámara, portátil y manejable, para realizar de forma económica inspecciones y análisis de daños en tubos, canales, chimeneas y otros espacios huecos. Cámara autonivelante. Transmisor para detección de cabezas de cámara. Contador electrónico. Indicado también para la inspección tras la realización de trabajos de limpieza de tuberías y para el control de nuevas instalaciones o reparaciones. Documentación de imágenes y vídeos con grabación de voz en tarjeta SD. Para accionamiento por acumulador o red.

Cabezal de cámara S-Color/S-Color S	Ø 25 mm
Cabezal de cámara S-Color S-N	Ø 33 mm

Tubos, canales, chimeneas y otros espacios huecos	
Cabezal de cámara S-Color	Ø (40) 50–150 mm
Cabezal de cámara S-Color S	Ø 50–150 mm
Cabezal de cámara S-Color S-N	Ø 70–150 mm

REMS CamSys 2 – imágenes y vídeos brillantes de tubos y canales. Grabación de voz. Cámara autonivelante. Transmisor para detección de cabezas de cámara. Slot para tarjetas SD. Contador métrico electrónico. Funcionamiento por acumulador y red.

Ventaja del sistema

Una única unidad de control con pantalla a color TFT-LCD para conectar a diversos conjuntos cable-cámara, para las más diversas exigencias. Ello permite reequipar el sistema de forma económica.

Construcción

Portátil, manejable, ligero. De aplicación universal, incluso en lugares especialmente estrechos. Unidad de control unida al conjunto cable-cámara mediante cable de unión de 2 m, separable para la limpieza sencilla del conjunto cable-cámara. Diversos conjuntos cable-cámara utilizables. Conexiones insertables de tornillo para sustituir sin herramientas los conjuntos cable-cámara y la unidad de control. Robusto maletín para la unidad de control, conexión a red / cargador y accesorios.

Unidad de control con pantalla a color TFT-LCD

Unidad de control con pantalla a color de 7" con tecnología TFT-LCD de última generación para imágenes y vídeos brillantes, diagonal de 178 mm, 720 x 480 píxeles. Especialmente ligera y manejable, tan solo 1,3 kg. Robusta carcasa de plástico, resistente a golpes y protegida contra salpicaduras y contra reflejos. Con soporte integrado para permitir distintos ángulos de inclinación de la pantalla. Tiradores ergonómicos con agradable engomado (soft grip) y cintas de sujeción regulables, botón para imagen y vídeo; funcionamiento con una mano, tanto para diestros como para zurdos. Dimensiones mínimas: 270 x 164 x 70 mm. Teclas para ajustar la intensidad lumínica de los diodos luminosos del cabezal de la cámara. Pantalla completa, zoom 2x, y posibilidad de inversión de imagen 4x. Posibilidad de configurar apagado automático. Slot para tarjeta SD. Imágenes y vídeos almacenables en tarjeta SD con grabación de voz, para una documentación sencilla de los resultados de inspección. La profundidad de inserción de la cámara se incluye en las imágenes y en los vídeos; opcionalmente también se puede incluir la fecha y la hora de grabación. Durante la grabación de un vídeo se pueden capturar imágenes adicionales, sin que ello afecte a la grabación del vídeo. Reproducción instantánea de las grabaciones o transmisión a otros equipos vía tarjeta SD. Durante la reproducción de vídeos en la pantalla a color del controlador se pueden efectuar capturas de imagen. Conexión USB para comunicación directa con PC u ordenador portátil. Conexión hembra para salida Composite PAL/NTSC para conexión a una pantalla externa. Conexión para alimentación por red / cargador 100–240 V.

Operación por acumulador y red

Tecnología Li-polímero. Unidad de control con acumulador integrado de li-polímero 3,7V, 7,6 Ah. Ligero y potente. Conexión a red/cargador 100–240V, 15W, con conexión USB y cable USB para conexión a red/cargador, ordenador portátil o una conexión a red diferente. Sin efecto memoria, para un rendimiento máximo del acumulador.

Cámara a color especial de alta resolución

Cámara a color especial de alta resolución con sensor CMOS y diodos (LED) blancos especialmente luminosos con intensidad lumínica regulable hasta 1700 mcd y ángulo de proyección concentrado para imágenes a color brillantes con iluminación homogénea. Requiere poca luz, gracias a su gran sensibilidad lumínica (0,1 Lux). Enfoque fijo y objetivo especial con gran angular de 90°, para reconocer hasta el más mínimo detalle.

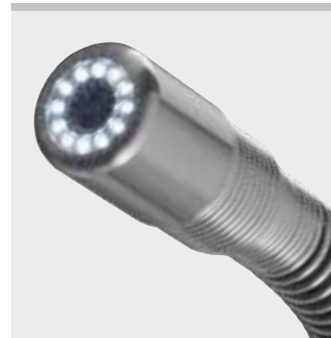

Info

Conjuntos cable-cámara intercambiables

Conjunto cable-cámara S-Color, formado por cámara a color especial de alta resolución, de Ø 25 mm, con 20 m de cable corredizo Ø 4,5 mm, muy flexible, para pequeños diámetros de tubo y codos angostos Ø (40) 50–150 mm, enrollado en carrete con contador electrónico o 10 m de cable corredizo Ø 4,5 mm, con marcación de longitud, muy flexible, para diámetros pequeños de tubo y codos angostos Ø (40) 50–150 mm, en cesta de cable. **Conjunto cable-cámara S-Color S**, formado por cámara a color especial de alta resolución, de Ø 25 mm, con 30 m de cable corredizo Ø 5,4 mm, muy flexible, para Ø 50–150 mm, enrollado en carrete con contador electrónico y emisora de 33 kHz para detectar la cabeza de cámara.

Conjunto cable-cámara S-Color S-N, formado por cámara a color especial de alta resolución, de Ø 33 mm, con 30 m de cable corredizo Ø 5,4 mm, flexible, para Ø 70–150 mm, enrollado en carrete con contador electrónico, emisora de 33 kHz para detectar la cabeza de cámara, y cámara autonivelante para unas imágenes y vídeos derechos. Con conexión para unidad de control. Cabeza de cámara especialmente pequeña y redonda, a prueba de agua, hasta 20 m (0,2 MPa/2 bar/29 psi) y resorte corredizo altamente flexible con estrechamiento hacia el cable de prolongación, para un avance sencillo incluso a través de varios codos de tubería. Cabeza de cámara con robusta capucha protectora, rápidamente intercambiable, con cristal mineral integrado. Cable de arrastre accesible a codos con técnica híbrida, con cuerpo de fibra óptica, cable de datos y revestimiento de plástico, muy estable, para una larga vida útil. Robusta cesta de cable, con recubrimiento al polvo, de fácil limpieza. Tambor con cesta giratoria, para una sencilla extensión y recogida de cable y sensor integrado para contador métrico electrónico. Maletín para el conjunto cable-cámara disponible como accesorio.

Elemento guía

Elemento de guía S-Color/S-Color S y S-Color S-N Ø 62 mm y Ø 100 mm, para grandes diámetros de tubo, para montaje firme en la cabeza de la cámara S-Color/S-Color S o S-Color S-N, disponible como accesorio.

Aparato de detección

REMS Explorer para detectar una cabeza de cámara mediante transmisor de 33 kHz, para establecer la posición de zonas de avería y/o el recorrido de una tubería, disponible como accesorio.



Volumen de suministro

REMS CamSys 2 Set S-Color. Sistema electrónico de inspección mediante cámara, para realizar de forma económica inspecciones y análisis de daños. Documentación de imágenes y vídeos almacenables en tarjeta SD con grabación de voz, con indicación de fecha y hora. Unidad de control con técnica de micro-procesador, pantalla TFT-LCD a color de 7", ranura para tarjetas SD, conexión USB, conector hembra para salida de vídeo PAL/NTSC, acumulador integrado Li-Polímero 3,7V, 7,6 Ah, robusta carcasa de plástico resistente a golpes y protegida contra salpicaduras y reflejos, soporte. Cable de unión de 2 m para conexión de la unidad de control al conjunto cable-cámara, conexión a red / cargador 100–240V, 50–60Hz, 15 W, tarjeta SD 4 GB, cable USB, cable de vídeo, robusto maletín. Conjunto cable-cámara S-Color con cámara a color especial de alta resolución, con sensor de imagen CMOS y cable corredizo.

Denominación	Versión	Código	€
Set S-Color 10 K	Cámara a color especial de alta resolución, Ø 25 mm, 10 m de cable corredizo Ø 4,5 mm, con marcación de longitud, muy flexible, en cesta de cable. Para pequeños diámetros de tubo y codos angostos Ø 40–150 mm, canales, pozos, chimeneas y otros espacios huecos.	175301R220	3.051,72
Set S-Color 20 H	Cámara a color especial de alta resolución, Ø 25 mm, 20 m cable corredizo Ø 4,5 mm, muy flexible, enrollado en carrete con contador electrónico. Para pequeños diámetros de tubo y codos angostos Ø (40) 50–150 mm, canales, pozos, chimeneas y otros espacios huecos.	175302R220	4.017,06
Set S-Color S 30 H	Cámara a color especial de alta resolución, Ø 25 mm, transmisor de 33 kHz para detectar la cabeza de cámara, 30 m de cable corredizo Ø 5,4 mm, flexible, enrollado en carrete con contador electrónico. Para tubos Ø 50–150 mm, canales, pozos, chimeneas y otros espacios huecos.	175303R220	4.224,66
Set S-Color S-N 30 H	Cámara a color especial de alta resolución, Ø 33 mm, autonivelante, transmisor de 33 kHz para detectar la cabeza de cámara, 30 m de cable corredizo Ø 5,4 mm, flexible, enrollado en carrete con contador electrónico. Para tubos Ø 70–150 mm, canales, pozos, chimeneas y otros espacios huecos.	175304R220	4.587,96



Denominación	Código	€
REMS CamSys 2 Basic-Pack Unidad de control con técnica de microprocesador, con pantalla TFT-LCD a color de 7", ranura para tarjetas SD, conexión USB, conector hembra para salida de vídeo PAL/NTSC, acumulador integrado Li-Polímero 3,7V, 7,6 Ah, robusta carcasa de plástico resistente a golpes, antirreflejo, soporte, protegida contra salpicaduras. Cable de unión de 2 m para conexión de la unidad de control al conjunto cable-cámara, conexión a red / cargador 100-240 V, 50-60 Hz, 15 W, tarjeta SD 4 GB, cable USB, cable de vídeo, robusto maletín.	175300R220	1.961,82
Conjunto cable-cámara S-Color 10 K Cámara a color especial de alta resolución, Ø 25 mm, 10 m de cable corredizo Ø 4,5 mm con marcación de longitud, muy flexible, en cesta de cable. Para pequeños diámetros de tubo y codos angostos Ø (40) 50-150 mm.	175305R	1.089,90
Conjunto cable-cámara S-Color 20 H Cámara a color especial de alta resolución Ø 25 mm, 20 m de cable corredizo Ø 4,5 mm, muy flexible, enrollado en carrete con marcador electrónico. Para pequeños diámetros de tubo y codos angostos Ø (40) 50-150 mm.	175306R	2.055,24
Conjunto cable-cámara S-Color S 30 H Cámara a color especial de alta resolución Ø 25 mm, transmisor de 33 kHz para detectar la cabeza de cámara, 30 m de cable corredizo Ø 5,4 mm, flexible, enrollado en carrete con contador electrónico. Para Ø 50-150 mm.	175307R	2.262,84
Conjunto cable-cámara S-Color S-N 30 H Cámara a color especial de alta resolución Ø 33 mm, autonivelante, transmisor de 33 kHz para detectar la cabeza de cámara, 30 m de cable corredizo Ø 5,4 mm, flexible, enrollado en carrete con contador electrónico. Para Ø 70-150 mm.	175308R	2.626,14
Cuerpo guía Ø 62 mm S-Color/S-Color S, para cabeza de cámara S-Color/S-Color S	175057R	107,33
Cuerpo guía Ø 100 mm S-Color/S-Color S, para cabeza de cámara S-Color/S-Color S	175058R	124,35
Cuerpo guía Ø 62 mm S-Color S-N, para cabeza de cámara S-Color S-N	175343R	59,48
Cuerpo guía Ø 100 mm S-Color S-N, para cabeza de cámara S-Color S-N	175339R	83,46
Capucha protectora S-Color/S-Color S con cristal mineral, anillo obturador, para cabeza de cámara S-Color/S-Color S	175026R	36,33
Capucha protectora S-Color S-N con cristal mineral, anillo obturador, para cabeza de cámara S-Color S-N	175330R	86,05
REMS Explorer, aparato de detección para detectar una cabeza de cámara mediante transmisor 33 kHz	175312R	1.987,77
Maletín para el conjunto cable-cámara	175123R	128,71
Maleta con forma	175323R	98,61





REMS
Explorer

REMS CamSys2

REMS CamSys2

REMS Pull-Push

Aparato de aspiración y limpieza a presión

Aparato de aspiración y limpieza a presión, acreditado y de gran fiabilidad, para el desatascamiento rápido de tuberías.

REMS Pull-Push – desatascamiento rápido.

Elevada fuerza de presión, gracias al mango delantero ajustable.

Ajuste óptimo al trabajo de limpieza mediante 2 manguitos: manguito corto para lavabo y bañera, manguito largo para retrete.



Info



Volumen de suministro

REMS Pull-Push. Aparato de aspiración y limpieza a presión, para el desatascamiento rápido de tuberías. Con manguito corto y largo. En caja de cartón.

	Código	€
	170300R	133,90

REMS Mini-Cobra

Desatascadora manual para tubos para accionamiento manual y eléctrico

Aparato manejable y probado para un desatascamiento rápido de tuberías, por ejemplo, en cocinas, baños o servicios.

Para tubos \varnothing 20–50 (75) mm
Para espirales desatascadoras \varnothing 6, 8, 10 mm

REMS Mini-Cobra – a mano o eléctricamente. Imprescindible en caso de pequeños atascos.

Construcción

Construcción sencilla, robusta, práctica. Manejable, ligera. Sólo 2,9 kg. Trabajo fácil también en curvas estrechas. Introducción fácil y directa a través de rejillas en el lavabo y fregadero. Dispositivo fijador de la espiral mediante mandril rápido.

Espirales desatascadoras

Espiral de alambre de acero de gran calidad. Especialmente endurecido. Altamente flexible para un avance sin esfuerzo también en curvas estrechas de tubo. Cabeza de espiral con barrena estándar. Tambor de espirales de poliamida resistente a golpes. Mandril de fijación rápida.

Tambor de espirales

Tambor de espirales irrompible y protegido de la corrosión. De poliamida. Evita el ensuciamiento exterior. La ventilación del habitáculo interior del tambor de espirales asegura un secado automático de la espiral. Espiral visible para un control inmediato.

Accionamiento

A mano con manivela ergonómica de marcha suave o con una taladradora adecuada / con una perforadora adecuada, velocidad \leq 300 min⁻¹. Husillo hexagonal para accionamiento eléctrico sobre la tapa del tambor.



Producto alemán de calidad



Info



Volumen de suministro

REMS Mini-Cobra. Desatascador de tuberías para tubos \varnothing 20–50 (75) mm, con manivela manual y dispositivo hexagonal de arrastre para taladradora/perforadora. Para espirales desatascadoras \varnothing 6, 8 y 10 mm. Tambor de espirales de poliamida reforzada de fibra de vidrio, irrompible, mandril de fijación rápida, Espiral \varnothing 8 mm, 7,5 m de largo. En caja de cartón.

	Código	€
	170010R	185,80

Accesorios

Denominación	\varnothing x longitud	Código	€
Espiral desatascadora de tubo	8 mm x 7,5 m	170200	69,03
	10 mm x 10 m	170205	140,03
Espiral desatascadora con alma	8 mm x 7,5 m	170201	98,40
Caja de sistema L-Boxx H con forma		170118R	146,36



Desatascador eléctrico de tuberías con conmutación rápida. Para la utilización sin esfuerzo y rápida en desatascos de tuberías en cocinas, baños, aseos.

Para tubos \varnothing 20–50 (75) mm
 Para espirales desatascadoras \varnothing 8, 10 mm

REMS Mini-Cobra S – Desatasco rápido de tuberías. Inversión instantánea del sentido de avance/retroceso de la espiral mediante conmutación rápida.

Construcción

Unidad compacta entre máquina accionadora y tambor de espirales. Manejable, ligero. Sólo 5,7 kg. Guiado a través de la empuñadura para el avance y retroceso automático de la espiral y para un guiado seguro. Trabajo sencillo también en sifones y curvas estrechas.

Conmutación rápida

Para un manejo sencillo y una eliminación rápida de atascos de tuberías. Inversión inmediata del sentido de avance/retroceso de la espiral mediante conmutación rápida (**patente EP 3 059 022**), incluso a plena carga sin modificar el sentido de giro del motor, evita la formación de bucles en la espiral desatascadora en caso de resistencia repentina por atasco de tubería, para una larga vida útil de las espirales desatascadoras.

Espirales desatascadoras

Espirales desatascadoras de alambre de acero de alta calidad, especialmente endurecido. Altamente flexible para un avance sin esfuerzo también en curvas estrechas de tubo. Cabeza de espiral con barrena estándar. Espirales desatascadoras con alma de alambre de acero, para impedir la recogida de espiral con suciedad y fibras enredadas.

Tambor de espirales

Tambor de espirales de poliamida resistente a golpes para impedir ensuciar el entorno. La ventilación del interior del tambor de espirales asegura un secado rápido de la espiral. Espiral visible para un control inmediato.

Accionamiento

Máquina accionadora comprobada. Muy potente. Engranaje robusto libre de mantenimiento con embrague deslizante de seguridad. Motor universal, 630 W, con potente par de giro tanto a derecha como a izquierda a bajas revoluciones. Pulsador electrónico de seguridad sin escalonamientos. Las revoluciones se regulan sin escalonamientos según se pulsa sobre el pulsador de seguridad de 0 hasta 950 min⁻¹.

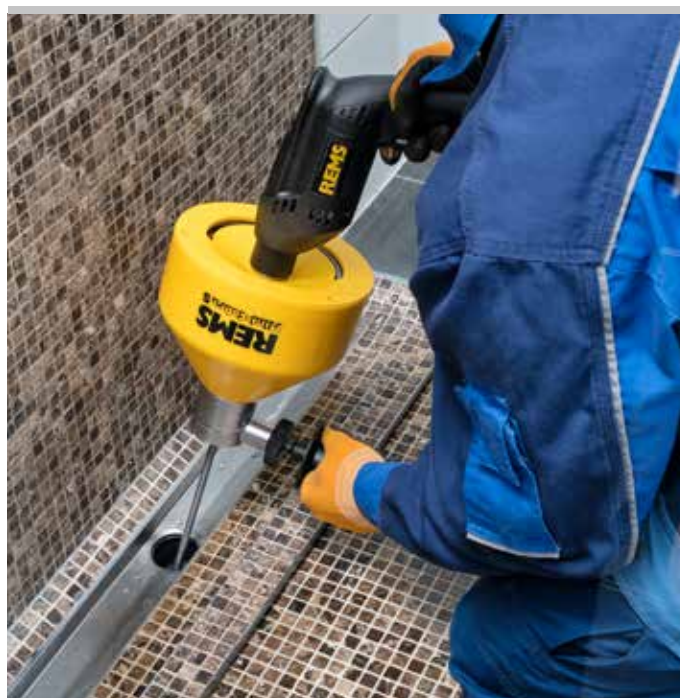

Producto alemán de calidad



Info



Patente EP 3 059 022

Volumen de suministro

REMS Mini-Cobra S. Desatascador eléctrico de tuberías con conmutación rápida, para tuberías de \varnothing 20–50 (75) mm. Para espirales desatascadoras de \varnothing 8 y 10 mm. Máquina accionadora con engranaje libre de mantenimiento. Motor universal 230 V, 50–60 Hz, 630 W, potente par de giro tanto a derecha como a izquierda a bajas revoluciones. Pulsador electrónico de seguridad con control de revoluciones de 0 hasta 950 min⁻¹. Tambor de espirales de poliamida resistente a golpes. Espiral \varnothing 8 mm con alma, 7,5 m de largo. En cartón.

Denominación	Código	€
REMS Mini-Cobra S, en cartón	170022R220	559,48
REMS Mini-Cobra S Set, en caja metálica resistente	170023R220	663,28



Accesorios

Denominación	\varnothing × longitud	Código	€
Espiral desatascadora con alma	8 mm × 7,5 m	170201	98,40
Espiral desatascadora de tubo	10 mm × 10 m	170205	140,03
Caja metálica		185058R	110,03



Desatascador de tubos por acumulador, manejable, portátil, con conmutación rápida. Para la utilización sin esfuerzo y rápida en desatascos de tuberías en cocinas, baños, aseos. Tecnología Li-Ion 22 V. Para accionamiento por acumulador o red.

Para tubos	Ø 20 – 50 (75) mm
Para espirales desatascadoras	Ø 8, 10 mm

REMS Mini-Cobra S 22 V VE – Desatascos rápidos en todo tipo de lugares. Inversión instantánea del sentido de avance/retroceso de la espiral mediante conmutación rápida. Con un potente motor sin escobillas por acumulador.

Construcción

Unidad compacta compuesta por máquina de accionamiento por acumulador y tambor de espirales. Manejable, portátil, ligera. La unidad completa, con acumulador incluido, pesa tan solo 5,2 kg. Guiado a través de la empuñadura para el avance y retroceso automático de la espiral y para un guiado seguro. Trabajo sencillo también en sifones y curvas estrechas. Luz LED integrada para iluminar la zona de trabajo.

Conmutación rápida

Para un manejo sencillo y una eliminación rápida de atascos de tuberías. Inversión inmediata del sentido de avance/retroceso de la espiral mediante conmutación rápida (**patente EP 3 059 022**), incluso a plena carga sin modificar el sentido de giro del motor, evita la formación de bucles en la espiral desatascadora en caso de resistencia repentina por atasco de tubería, para una larga vida útil de las espirales desatascadoras.

Espirales desatascadoras

Espirales desatascadoras de alambre de acero de alta calidad, especialmente endurecido. Altamente flexible para un avance sin esfuerzo también en curvas estrechas de tubo. Cabeza de espiral con barrena estándar. Espirales desatascadoras con alma de alambre de acero, para impedir la recogida de espiral con suciedad y fibras enredadas.

Tambor de espirales

Tambor de espirales de poliamida resistente a golpes para impedir ensuciar el entorno. La ventilación del interior del tambor de espirales asegura un secado rápido de la espiral. Espiral visible para un control inmediato.

Accionamiento

Eficaz accionamiento electromecánico con potente motor por acumulador sin escobillas, de 21,6 V y 500 W de potencia, par de giro extra a derecha e izquierda a revoluciones especialmente adaptadas, caja de cambios robusta y montada con precisión, sin mantenimiento. Interruptor pulsador de seguridad, con regulación electrónica para un encendido y apagado sin retroceso. Control electrónico de revoluciones sin escalonamientos. La velocidad se regula sin escalonamientos de 0 a 560 min⁻¹ ejerciendo más o menos presión en el interruptor pulsador de seguridad (interruptor de aceleración (VE)).

Operación por acumulador o red

Tecnología Li-Ion 22 V. Acumuladores Li-Ion 21,6 V de alta capacidad con 2,5, 4,4, 5,0 o 9,0 Ah de capacidad, para una larga duración. Ligero y potente. Control escalonado del estado de carga mediante luces LED de color. Rango de temperaturas de trabajo desde -10 hasta +60 °C. Sin efecto memoria, para una potencia máxima del acumulador. Cargador rápido 100–240 V, 90 W. Cargador rápido 100–240 V, 290 W, para acortar los tiempos de carga, disponible como accesorio. Alimentación de tensión 220–240 V/21,6 V, salida 15 A, para funcionamiento por red en vez de por acumulador Li-Ion 21,6 V, disponible como accesorio.



Producto alemán de calidad



Info



Patente EP 3 059 022



Volumen de suministro

REMS Mini-Cobra S 22 V VE. Desatascador de tubos por acumulador, con cambio rápido, para tubos de \varnothing 20–50 (75) mm. Para espirales desatascadoras de \varnothing 8 y 10 mm. Máquina de accionamiento con un potente motor por acumulador sin escobillas, de 21,6 V, 500 W, sin mantenimiento, engranaje robusto, par de giro extra a derecha e izquierda a bajas revoluciones, interruptor pulsador de seguridad. Regulación electrónica de las revoluciones sin escalonamientos (interruptor pulsador (VE)) de 0 a 560 min^{-1} . Acumulador Li-Ion 21,6 V, 2,5 Ah, cargador rápido 220–240 V, 50–60 Hz, 70 W. Tambor de espirales de poliamida resistente a golpes. Espiral \varnothing 8 mm con alma, 7,5 m de largo.

Denominación	Código	€
REMS Mini-Cobra S 22 V VE, en cartón	170025R220	767,08
REMS Mini-Cobra S 22 V VE Set, en caja de sistema L-Boxx H	170027R220	922,78

Otras tensiones sobre demanda.

Accesorios

Denominación	\varnothing x longitud	Código	€
Espiral desatascadora con alma	8 mm x 7,5 m	170201	98,40
Espiral desatascadora de tubo	10 mm x 10 m	170205	140,03
Acumulador Li-Ion 21,6 V, 2,5 Ah		571571R22	258,46
Acumulador Li-Ion 21,6 V, 4,4 Ah		571574R22	372,64
Acumulador Li-Ion 21,6 V, 5,0 Ah		571581R22	310,36
Acumulador Li-Ion 21,6 V, 9,0 Ah		571583R22	414,16
Cargador rápido 100–240 V, 50–60 Hz, 90 W		571585R220	175,42
Cargador rápido 100–240 V, 50–60 Hz, 290 W		571587R220	414,16
Conexión 220–240 V/21,6 V, 50–60 Hz, 15 A, para alimentación por red en lugar de por acumulador Li-Ion 21,6 V		571567R220	414,16
Caja de sistema L-Boxx H con forma		170118R	146,36
REMS Lumen 2800 22 V, foco LED por acumulador, véase pág. 111			



Máquinas compactas, robustas y manejables para una aplicación versátil en el desatascado de tubos y alcantarillado. Giro rápido con espirales parciales de acoplamiento. Técnica comprobada.

Para tubos \varnothing 20–250 mm

Para espirales desatascadoras de tubo \varnothing 8, 16, 22, 32 mm

Todas las espirales desatascadoras de tubo y las herramientas desatascadoras de tubos pueden ser empleadas también con otros fabricantes.

REMS Cobra – tubo libre – sencillo y rápido.

Giro rápido con espirales parciales para longitud de trabajo de hasta 100 m. Golpeo de cadenas y fresado hasta 740 min⁻¹. Conducto de espirales estanco para protección del motor y engranaje de suciedad y agua.

Máquina de giro con espirales parciales acoplables

Giro rápido, 740 min⁻¹ (REMS Cobra 22) respectivamente 520 min⁻¹ (REMS Cobra 32), con espirales parciales, para trabajos efectivos y rápidos, p. ej. golpeo de cadena o fresado. También en circunstancias difíciles, p. ej. raíces e incrustaciones duras. Las espirales pueden ser prolongadas hasta 70 m (REMS Cobra 22) respectivamente 100 m (REMS Cobra 32) de longitud. Sin necesidad de girar tramos largos de espirales desatascadoras.

Construcción

Robusta, práctica, protegida contra salpicaduras de agua. Sin mantenimiento. Medidas reducidas. Peso adecuado, máquina accionadora REMS Cobra 22 sólo 19 kg, máquina accionadora REMS Cobra 32 sólo 24 kg. El cuadro de la máquina es de fundición de aluminio a prueba de torsiones, con cubiertas de plástico, a prueba de golpes. REMS Cobra 22 con soportes para espirales parciales 16 y 22, para fijar las espirales parciales al bastidor de la máquina al cambiar de espiral. Sistema de fijación situado en el exterior y conducto de espirales desatascadoras de tubo estanco para protección del motor y engranaje, de suciedad y agua. Cable de alimentación con interruptor protector de personas (PRCD) integrado. La manguera conductora de las espirales desatascadoras de tubo evita golpes y suciedad en el exterior. Las patas con tapón de goma aseguran un asiento estable, protegiendo el suelo.

Espirales desatascadoras de tubo de alto rendimiento

Especialmente endurecidas. Flexibilidad alta para el avance sencillo también curvas estrechas del tubo. Gracias al acoplamiento rápido, se alarga o acorta en segundos. Acoplamiento de ranura en T con bloqueo de seguridad, gracias a un pivote intercambiable. De avance manual para trabajar al tacto. Espirales desatascadoras de tubo standard para un desatranco de tubo universal, gran flexibilidad, especialmente apropiado para curvas estrechas o continuas. Espirales desatascadoras de tubo S de alambre más grueso para eliminar tapones especialmente complicados, p. ej. para cortar raíces. Espirales desatascadoras de tubo con alma de plástico resistente a los cambios de temperatura, impiden el tener que recoger espirales desatascadoras de tubo con suciedad o fibras enredadas. Accionamiento mediante máquina accionadora REMS Cobra 22, REMS Cobra 32 o máquinas accionadoras de otros fabricantes.

Mordazas para el accionamiento de las espirales

Las mordazas son de acero de fundición fina, endurecidas y de alta calidad, resistentes al desgaste y con ajuste de precisión. Inmediato y exacto tensado y aflojado de las espirales desatascadoras de tubo para un control óptimo, transmisión de fuerza y seguridad de funcionamiento. REMS Cobra 22: A elegir espirales desatascadoras de tubo \varnothing 16 y 22 mm, sin cambio de mordazas. Espiral desatascadoras de tubo \varnothing 8 mm con tambor adaptador y tenaza de tensar como accesorio. REMS Cobra 32: A elegir espirales desatascadoras de tubo \varnothing 22 y 32 mm, sin cambio de mordazas. Espirales desatascadoras de tubo \varnothing 16 mm con mordaza 16, como accesorio. Espirales desatascadoras de tubo \varnothing 8 mm con tambor adaptador 32/8 y tenaza tensora como accesorio.

Accionamiento

Motor por condensador, potente y silencioso, con par de giro alto, 750 W (REMS Cobra 22), 1050 W (REMS Cobra 32), marcha derecha e izquierda. Transmisión total de la potencia del motor mediante transmisión por correa dentada anti-deslizante libre de mantenimiento. Husillo de accionamiento continuo, estanco. Rodamiento libre de mantenimiento con lubricación permanente. Arranque y paro mediante mango centrado de gran resistencia. Que a su vez sirve como asidero para el transporte.

Herramientas desatascadoras de tubo

Gran variedad de herramientas desatascadoras de tubo (consulte pág. 288–289), válido también para máquinas desatascadoras de tubo de otros fabricantes.



Producto alemán de calidad



Producto alemán de calidad



El conducto de espirales estanco protege motor y engranaje de suciedad y agua.

Volumen de suministro

REMS Cobra 22 Set. Máquina desatascadora eléctrica para tubos Ø 20–150 mm. Máquina accionadora con accionamiento por correa dentada libre de mantenimiento, motor por condensador, 230 V, 50 Hz, 750 W, marcha derecha e izquierda, tubo de guía. Interruptor de protección de personas (PRCD). A elegir con juego de espirales y herramientas de 16 o/y 22. En caja de cartón.

Denominación	Versión	Código	€
Set 16	5 espirales parciales 16 × 2,3 m en portaespirales, barrena recta 16, barrena standard 16, barrena de hoja dentada 16/25, llave para desacoplar espirales 16, 1 par de guantes guía, caja metálica para juego de herramientas	172010R220	1.806,12
Set 22	5 espirales parciales 22 × 4,5 m en portaespirales, barrena recta 22, barrena recuperadora 22, barrena de embudo 22, barrena de hoja cruzada 22/35, llave para desacoplar espirales 22/32, 1 par de guantes guía, caja metálica para juego de herramientas	172011R220	1.992,96
Set 16 + 22	5 espirales parciales 16 × 2,3 m en portaespirales, barrena recta 16, barrena de hoja dentada 16/25, llave para desacoplar espirales 16, 5 espirales parciales 22 × 4,5 m en portaespirales, barrena recta 22, barrena recuperadora 22, barrena de embudo 22, barrena de hoja cruzada 22/35, llave para desacoplar espirales 22/32, 2 pares de guantes guía, caja metálica para cada juego de herramientas	172012R220	2.335,50



Info

Volumen de suministro

REMS Cobra 32 Set. Máquina desatascadora eléctrica para tubos Ø 20–250 mm. Máquina accionadora con accionamiento por correa dentada, motor por condensador 230 V, 50 Hz, 1050 W, marcha derecha e izquierda, tubo guía. Interruptor de protección de personas (PRCD). A elegir con juego de espirales y herramientas de 22 y 32 o 16 y 22.

Denominación	Versión	Código	€
Set 32	4 espirales parciales 32 × 4,5 m en portaespirales, barrena recta 32, barrena recuperadora 32, barrena de embudo 32, barrena de hoja cruzada 32/45, llave para desacoplar espirales 22/32, 1 par de guantes guía, estuche para juego de herramientas	174010R220	3.923,64
Set 22 + 32	5 espirales parciales 22 × 4,5 m en portaespirales, barrena recta 22, barrena recuperadora 22, barrena de embudo 22, barrena de hoja cruzada 22/35, llave para desacoplar espirales 22/32, 4 espirales parciales 32 × 4,5 m en portaespirales, barrena recta 32, barrena recuperadora 32, barrena de embudo 32, barrena de hoja cruzada 32/45, llave para desacoplar espirales 22/32, 2 par de guantes guía, estuche para cada juego de herramientas	174011R220	4.619,10
Set 16 + 22	5 espirales parciales 16 × 2,3 m en portaespirales, 2 mordazas 16, barrena recta 16, barrena standard 16, barrena de hoja dentada 16/25, llave para desacoplar espirales 16, 5 espirales parciales 22 × 4,5 m en portaespirales, barrena recta 22, barrena recuperadora 22, barrena de embudo 22, barrena de hoja cruzada 22/35, llave para desacoplar espirales 22/32, 2 pares de guantes guía, caja metálica para cada juego de herramientas	174012R220	4.224,66



Info

Accesorios

Denominación	Código	€
REMS Cobra 22 máquina accionadora con tubo guía	172000R220	1.650,42
REMS Cobra 32 máquina accionadora con tubo guía	174000R220	3.051,72

Herramientas desatascadoras de tubo, consulte pág. 288 – 289.



Denominación	Dimensión	Código	€
Juego de espirales y herramientas de 16 compuesto de 5 espirales parciales 16 x 2,3 m en portaespirales, barrena recta 16, barrena standard 16, barrena de hoja dentada 16/25, llave para desacoplar espirales 16, 1 par de guantes guía, caja metálica para juego de herramientas		172050R	601,00
Juego de espirales y herramientas de 22 compuesto de 5 espirales parciales 22 x 4,5 m en portaespirales, barrena recta 22, barrena recuperadora 22, barrena de embudo 22, barrena de hoja cruzada 22/35, llave para desacoplar espirales 22, 1 par de guantes guía, caja metálica para juego de herramientas		172051R	840,78
Juego de espirales y herramientas de 32 compuesto de 4 espirales parciales 32 x 4,5 m en portaespirales, barrena recta 32, barrena recuperadora 32, barrena de embudo 32, barrena de hoja cruzada 32/45, llave para desacoplar espirales 22/32, 1 par de guantes guía, estuche para juego de herramientas		174050R	1.078,48
Tambor adaptador REMS Cobra 22/8 con espiral Ø 8 mm, 7,5 m de largo, con cabeza standard		170011	670,24
Tambor adaptador REMS Cobra 32/8 con espiral Ø 8 mm, 7,5 m de largo, con cabeza standard		170012	670,24
Mordaza 16, paquete de 2 unidades para REMS Cobra 32 para sujetar espirales desatascadoras de tubo de Ø 16 mm		174101	121,13
Espiral desatascadora de tubo para tubo Ø 10 – 50 (75) mm	8 x 7,5 m	170200	69,03
para tubo Ø 25 – 125 mm	16 x 2,3 m	171200	68,72
para tubo Ø 50 – 150 mm	22 x 4,5 m	172200	108,99
para tubo Ø 50 – 250 mm	32 x 4,5 m	174200	152,59
Espiral desatascadora de tubo (5 unidades) en portaespirales para tubo Ø 25–125 mm	16 x 2,3 m	171201	450,18
Espiral desatascadora de tubo (5 unidades) en portaespirales para tubo Ø 50–150 mm	22 x 4,5 m	172201	576,09
Espiral desatascadora de tubo (4 unidades) en portaespirales para tubo Ø 50–250 mm	32 x 4,5 m	174201	728,68
Espiral desatascadora de tubo S con alambre grueso para una gran estabilidad, p.ej. para cortar raices, fresar, girar cadenas			
para tubo Ø 25 – 125 mm	16 x 2 m	171205	87,81
para tubo Ø 50 – 150 mm	22 x 4 m	172205	146,36
para tubo Ø 50 – 250 mm	32 x 4 m	174205	260,54
Espiral desatascadora de tubo con alma de plástico impiden el tener que recoger espirales desatascadoras de tubo con suciedad			
para tubo Ø 25 – 125 mm	16 x 2,3 m	171210	95,18
para tubo Ø 50 – 150 mm	22 x 4,5 m	172210	174,38
para tubo Ø 50 – 250 mm	32 x 4,5 m	174210	204,49
Espiral desatascadora de tubo con alma de plástico (5 unidades) en portaespirales para tubo Ø 50–150 mm	22 x 4,5 m	172203	880,22
Espiral desatascadora de tubo con alma de plástico (4 unidades) en portaespirales para tubo Ø 50–250 mm	32 x 4,5 m	174203	936,28
Reductor para espirales 22/16 para la unión de tramos de espiral de diferentes medidas	22/16	172154	124,56
Reductor para espirales 32/22 para la unión de tramos de espiral de diferentes medidas	32/22	174154	144,28
Portaespirales (vacío)			
16		171150	106,60
22		172150	106,91
32		174150	118,33
Llave para desacoplar espirales para liberar el seguro de acople			
16		171151	4,15
22/32		172151	4,67



Denominación	Dimensión	Código	€
Barrena recta para averiguar el motivo del atranque extrayendo una muestra. Perforar un tapón de p.ej. textil, papel, restos de cocina.	16	171250	34,77
	22	172250	45,67
	32	174250	57,61
Barrena standard para atranques ligeros de textil o papel. Flexible, para mejor acceso en curvas estrechas.	16	171265	34,77
	22	172265	45,78
	32	174265	59,79
Barrena de embudo especial para atranques con textil o papel. Gran campo de trabajo, para diámetros grandes de tubo. También como herramienta recuperadora de espirales.	16	171270	38,41
	22	172270	49,82
	32	174270	67,99
Barrena recuperadora Con brazo de acojida inclinada y abierta. Como herramienta recuperadora de espirales. No es apropiado para perforar.	16	171275	34,77
	22	172275	48,99
	32	174275	58,44
Barrena de hoja dentada para perforar en tubos con gran tapón de grasa o enlodados p.ej. desagüe de lavadoras, lavavajillas. Con la unión remachada (ni soldada, ni fundida), por ello ninguna deformación en las hojas de acero endurecidas.	16/25	171280	31,87
	22/35	172280	46,81
	22/45	172281	58,85
	32/55	174282	76,71
Barrena de hoja cruzada aplicación universal para todo tipo de atranques, también incrustaciones, p.ej. incrustaciones calcáreas en las paredes del tubo. Con la unión remachada (ni soldada, ni fundida), por ello ninguna deformación en las hojas de acero endurecidas. Recomendado para su empleo con espirales desatascadoras S.	16/25	171290	61,45
	16/35	171291	69,23
	22/35	172290	82,42
	22/45	172291	92,59
	22/65	172293	88,96
	32/45	174291	93,11
	32/65	174293	112,10
	32/90	174295	138,05
32/115	174296	148,43	
Barrena cortador de horquilla para eliminar todo tipo de enlodamiento o engrasamiento resistente. Fleje de acero endurecido.	16	171305	40,79
Barrena cortador de horquilla cruzada para eliminar todo tipo de enlodamiento o engrasamiento resistente. Fleje de acero endurecido. Recomendado para su empleo con espirales desatascadoras S.	16	171306	60,41
Barrena cortador de horquilla dentada para diversas aplicaciones, p.ej. para eliminar todo tipo de enlodamiento y para enraizamientos. Fleje de acero endurecido.	22/65	172305	97,99
	32/65	174305	107,95
	32/90	174306	126,64
Cortador de raíces especial para tubos enraizados. Corona dentada endurecida, recambiable. Corta en avance y retroceso. Recomendado para su empleo con espirales desatascadoras S.	22/65	172310	145,32
	32/65	174310	160,89
	32/90	174311	183,73
Golpeador de cadena, eslabones lisos para la limpieza de las paredes de tubos con grasa e incrustaciones, p.ej. incrustaciones calcáreas en las paredes del tubo. Para tubos delicados, p.ej. de plástico.	16	171340	115,53
	22	172340	151,55
	32	174340	183,93
Golpeador de cadena, eslabones de espino para la limpieza de las paredes de tubos con grasa e incrustaciones, p.ej. incrustaciones calcáreas en las paredes del tubo. Para tubos de fundición u hormigón.	16	171341	138,37
	22	172341	187,88
	32	174341	216,94
Guantes guía, par para un agarre y guía de la espiral desatascadora seguro.		172610	24,50
Guante guía con clavos, izquierda Guante guía con clavos, derecha para un agarre y guía de la espiral desatascadora seguro. De cuero, con remaches metálicos.		172611	51,07
		172612	51,07



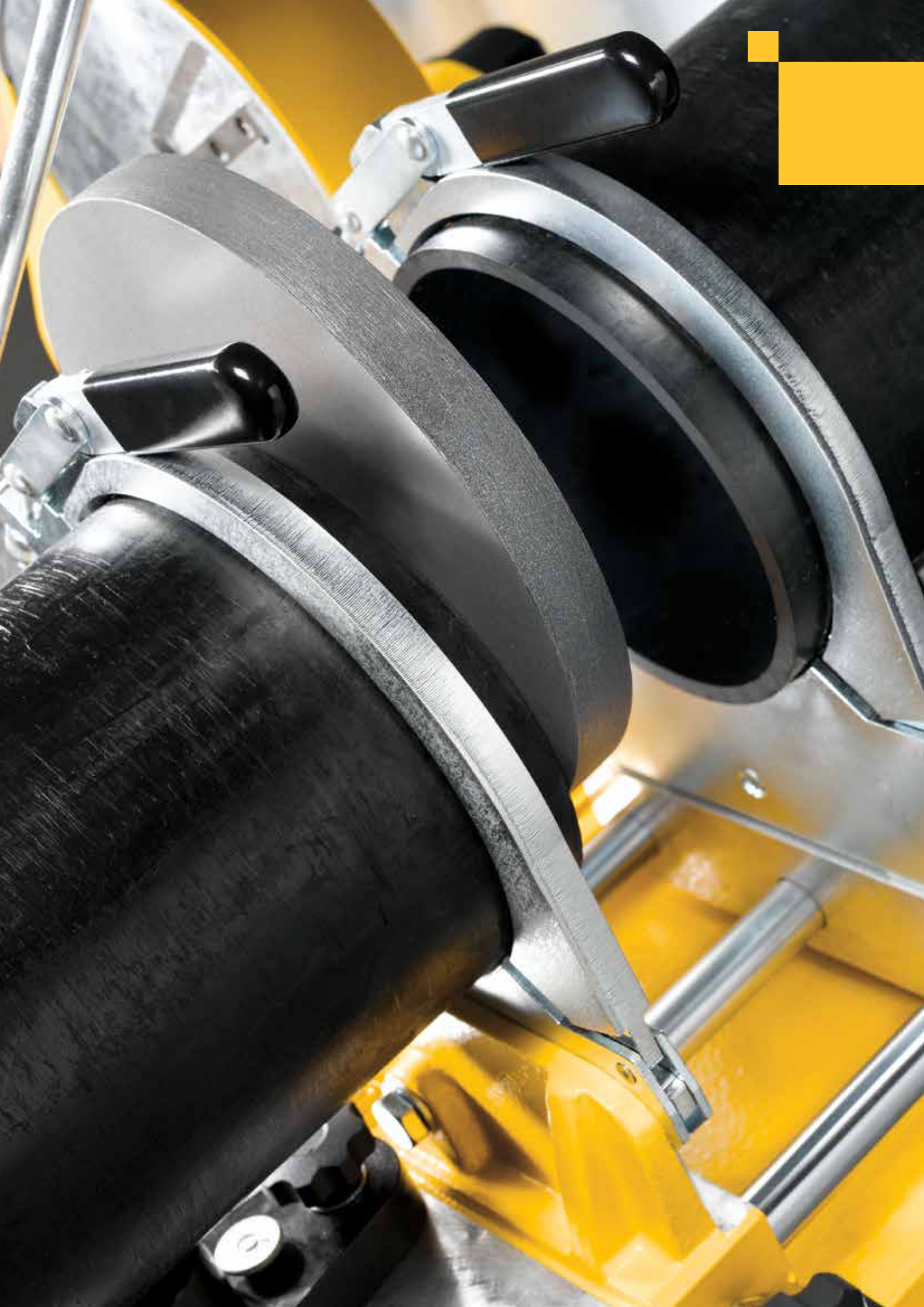

Soldar tubos de plástico



Aparato de soldar manguitos eléctricos

292



Aparatos de soldar manguitos con termoelemento

293



Máquinas de soldar a tope con termoelemento

294



Aparatos de soldar a tope con termoelemento

298

Aparato manejable y potente para soldar tubos de desagüe con manguitos eléctricos de PE.

Tubos de plástico y manguitos eléctricos de PE Ø 32 – 160 mm

Para Geberit, Akatherm-Euro, Coes, Valsir, Waviduo

REMS EMSG 160-2 – soldadura automática. Control electrónico. Control acústico y óptico del proceso de soldar.

Dimensiones reducidas. Manejable, ligero, sólo 1,1 kg. Listo para trabajar inmediatamente en todas partes.

Ajuste automático de la corriente de soldar (temperatura de soldar) y del tiempo de soldar según la dimensión del manguito mediante un microcontrolador.

Compensación automática del tiempo de soldar según la temperatura exterior.

Control acústico y óptico del proceso de soldar.

Manguitos acodados para utilizar en lugares especialmente estrechos.

Radio de trabajo muy amplio por cables extraordinariamente largos.

Carcasa de plástico robusta y resistente a los golpes, con mosquetón, para colgar junto al punto de soldadura. A prueba de polvo y salpicaduras.

Raspador manual de tubos para trabajar la superficie de los extremos de los tubos a soldar.



Manguitos acodados para utilizar en lugares especialmente estrechos.



Info

Volumen de suministro

REMS EMSG 160-2. Aparato de soldar manguitos eléctricos, 230 V, 50–60 Hz, 1000 W, para soldar tubos de desagüe con manguitos eléctricos de PE de fabricantes como Akatherm-Euro, Coes, Geberit, Valsir, Waviduo, Ø 32–160 mm. Mando electrónico, con control acústico y óptico de la soldadura. Con una robusta carcasa de plástico, resistente a los golpes, con mosquetón. Cable de soldadura de 3,9 m. Raspador manual de tubos. En un maletín resistente.

	Código	€
	261002R220	767,08



Aparatos electroportátiles muy potentes para soldar manguitos racionalmente. De uso en cualquier lugar, a mano o sobre el banco de trabajo.

Tubos y accesorios de plástico de PB, PE, PP, PVDF \varnothing 16–125 mm

REMS MSG – termoelemento según DVS. Recubierto de PTFE.

Construcción

Manejable, ligero. Montaje a mano o en banco de trabajo. De serie con soporte auxiliar. Sujeción al banco de trabajo para la fijación del aparato en posición horizontal o vertical (soporte no disponible para MSG 25).

Termoelemento según DVS

Termoelemento en forma de plancha, planoparalela, según DVS. Resistencia eléctrica incrustada en una aleación de aluminio, resistente a la corrosión, para la transmisión indirecta del calor. Elementos calentadores de cambio sencillo, según DVS. El recubrimiento duradero de PTFE evita adherencias de restos de plástico, así como la formación de cascarrilla, y facilita una limpieza sin problemas. Reparto óptimo de la temperatura y temperatura constante sobre toda la superficie útil. Tornillos de sujeción de acero inoxidable.

Temperatura y regulación de temperatura

Elección

- Temperatura regulable 180–290°C, regulada para tubos de PP en 260°C, con regulación electrónica de temperatura con escasa tolerancia (EE) o
- Temperatura prefijada para tubos PP a 263°C, con regulación electrónica de temperatura con una tolerancia de +/- 1% (FE).

La regulación electrónica y mecánica de temperatura regulan la temperatura fijada automáticamente entre los márgenes descritos. Piloto de control de temperatura y piloto de control de tensión.



Volumen de suministro

REMS MSG. Aparato de soldar manguitos con termoelemento para tubos y accesorios de plástico de PB, PE, PP, PVDF. Termoelemento 230 V, sin elementos calentadores manguito/tubo. A elegir, temperatura regulable entre 180–290°C, configurada por defecto para tubos PP a 260°C, con regulación electrónica de temperatura (EE) o temperatura fija para tubos PP a 263°C, con regulación electrónica de temperatura (FE). Soporte auxiliar. Sujeción al banco de trabajo para la fijación del aparato en posición horizontal o vertical (no para MSG 25). Llave hexagonal para el montaje y desmontaje de los elementos calentadores manguito/tubo. En caja de cartón.

Denominación	Tubos \varnothing mm	Potencia W	Código	€
25 EE	16–25	500	256020R220	516,92
63 FE	16–63	800	256213R220	380,95
63 EE	16–63	800	256220R220	489,94
125 EE	16–125	1400	256320R220	725,56

Volumen de suministro

REMS MSG 63 FE Set. Como REMS MSG 63 FE, pero con elementos calentadores manguito/tubo para \varnothing 20, 25, 32 mm, recubiertos de PTFE. Tornillos de sujeción de acero inoxidable. En caja metálica resistente.

Denominación	Tubos \varnothing mm	Potencia W	Código	€
	16–63	800	256233R220	559,48

Volumen de suministro

REMS MSG 63 EE Set. Como REMS MSG 63 EE, pero con elementos calentadores manguito/tubo para \varnothing 20, 25, 32 mm, recubiertos de PTFE. Tornillos de sujeción de acero inoxidable. En caja metálica resistente.

Denominación	Tubos \varnothing mm	Potencia W	Código	€
	16–63	800	256240R220	799,26

Accesorios

Denominación	Tubos \varnothing mm	Código	€
Elementos calentadores manguito/tubo, tornillos de sujeción de acero inoxidable	16	256400	54,81
	17	256410	54,81
	18	256420	54,81
	19	256430	54,81
	20	256440	54,81
	25	256450	60,93
	32	256460	68,20
	40	256470	90,10
	50	256480	103,38
	63	256490	139,09
	75	256500	244,97
	90	256510	265,73
110	256520	309,32	
125	256530	361,22	
Caja metálica			
REMS MSG 25, REMS MSG 63		256242	139,09
REMS MSG 125		256342	184,76

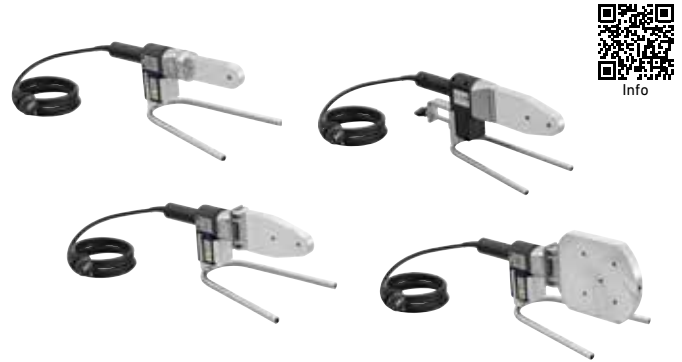

Máquina compacta, manejable y portátil. Completa solamente 45 kg. Ideal para instalación sanitaria y colocación de tubos de desagüe, reforma de chimeneas con tubos de PVDF. Para obra y taller.

Tubos y accesorios de plástico

de PB, PE, PP, PVDF Ø 40–160 mm

PE Ø 40–90 mm	SDR ≥ 6
PE Ø 40–110 mm	SDR ≥ 9
PE Ø 40–125 mm	SDR ≥ 11
PE Ø 40–140 mm	SDR ≥ 17
PE Ø 40–160 mm	SDR ≥ 21

REMS SSM 160RS – ideal para el instalador. Ligera y compacta. Termoelemento según DVS. Regulación electrónica de la temperatura. Recubrimiento antiadherente de PTFE. Fresadora de paso potente. Carcasa de fresado cerrada.

Construcción

Ligera y compacta. Poco peso, completa sólo 60 kg. Fácilmente transportable.

- Estructura de aluminio de fundición
- Suspensión flotante del aparato de soldar a tope con termoelemento REMS SSG 180 para el ajuste exacto a las superficies a unir.
- Fresadora eléctrica para rebajar planoparalelamente los extremos de los tubos.
- Guía de desplazamiento fácil, sobre rodamientos, del termoelemento y fresadora.
- Dispositivo de fijación rápida, apto también para ángulos.
- Dispositivo de apriete, escala visible para la fácil lectura de la presión de apriete, empuñadura de sujeción para fijación.
- Utilizable en banco de trabajo o con el soporte de tubo de serie suministrado (bastidor inferior = dispositivo de transporte).

Termoelemento según DVS

Termoelemento en forma de plancha, planoparalela, según DVS. Resistencia eléctrica incrustada en una aleación de aluminio, resistente a la corrosión, para la transmisión indirecta del calor. El recubrimiento duradero de PTFE evita adherencias de restos de plástico, así como la formación de cascarilla, y facilita una limpieza sin problemas. Reparto óptimo de la temperatura y temperatura constante sobre toda la superficie útil. Tapa protectora para elemento de calentamiento.

Regulación electrónica de la temperatura

Temperatura ajustable 180–290°C, preajuste para tubos PE. El reglaje electrónico de temperatura regula automáticamente la temperatura dentro de los límites prescritos por el DVS. Piloto de control de temperatura y piloto de control de corriente.

Fresadora

Fresadora eléctrica con motor universal, 500 W, potente par de giro, para el fresado para rebajar planoparalelamente los extremos de los tubos, según DVS. Fresadora de colocación rápida con interruptor de seguridad de pulsación. Carcasa cerrada de la fresadora. Cuchillas especialmente templadas y afiladas garantizan un cepillado sencillo y sin vibraciones.

Dispositivo de fijación rápida, apto también para ángulos

Dispositivo estable de fijación rápida de acero niquelado, compuesto por 2 bloques de fijación con 2 elementos de fijación cada uno para tubos Ø 40, 50, 56, 63, 75, 90, 110, 125, 135, 140, 160 mm. Apto también para ángulos.

Soportes de tubo

Soportes de tubo ajustables, de fácil colocación y con diferentes dimensiones para tubos de Ø 160 mm, para apoyar y nivelar fácilmente, para una alineación impecable de tubos y accesorios. 2 encajes de soporte de tubo para Ø 40, 50, 56, 63, 75, 90, 110, 125, 135, 140 mm.

Volumen de suministro

REMS SSM 160RS. Máquina de soldar a tope con termoelemento para tubos y accesorios de plástico de PB, PE, PP, PVDF, PE Ø 40–90 mm SDR ≥ 6, PE Ø 40–110 mm SDR ≥ 9, PE Ø 40–125 mm SDR ≥ 11, PE Ø 40–140 mm SDR ≥ 17, PE Ø 40–160 mm SDR ≥ 21. Aparato de soldar a tope con termoelemento recubierto de PTFE, 230 V, 1200 W. Temperatura ajustable 180–290°C, preajuste para tubos PE. Reglaje de temperatura electrónico. Tapa protectora para elemento de calentamiento. Cepilladora eléctrica 230 V, 50–60 Hz, 500 W. Dispositivo de apriete. Dispositivo de fijación rápida, también para posiciones en ángulo, compuesto por 2 bloques de sujeción con 2 elementos de fijación cada uno de Ø 40, 50, 56, 63, 75, 90, 110, 125, 135, 140, 160 mm. 2 soportes de tubo de Ø 160 mm con adaptadores para tubos de Ø 40, 50, 56, 63, 75, 90, 110, 125, 135, 140 mm. Llave de trabajo. Caja metálica para encajes de soporte de tubo y adaptadores de mordazas. Bastidor = soporte inferior = dispositivo de transporte.

	Código	€
	252026R220	4.562,01

Accesorios

Denominación	Código	€
Cuchilla (unidad)	252103R	124,56



Info



Máquina compacta, potente, comprobada y fácil de transportar. Ideal para instalaciones sanitarias, colocación de tubos de desagüe, reformas de chimeneas con tubos de PVDF. Para obra y taller.

Tubos y accesorios de plástico

de PB, PE, PP, PVDF	\varnothing 40–160 mm
PE \varnothing 40–90 mm	SDR \geq 6
PE \varnothing 40–110 mm	SDR \geq 9
PE \varnothing 40–125 mm	SDR \geq 11
PE \varnothing 40–140 mm	SDR \geq 17
PE \varnothing 40–160 mm	SDR \geq 21

REMS SSM 160KS – ideal para el instalador.
Termoelemento según DVS. Regulación electrónica de la temperatura. Recubrimiento antiadherente de PTFE. Fresadora de paso potente.
Carcasa de fresado cerrada.

Construcción

Compacta, robusta, apropiada para la obra. Fácilmente transportable en bancada de chapa de 101 kg.

- Estructura de fundición de aluminio
- Suspensión flotante del aparato de soldar a tope con termoelemento REMS SSG 180 para el ajuste exacto a las superficies a unir.
- Fresadora eléctrica para rebajar planoparalelamente los extremos de los tubos.
- Guía de desplazamiento fácil, sobre rodamientos, de termoelemento y fresadora.
- Dispositivo de fijación rápida, apto también para ángulos.
- Dispositivo de apriete, escala visible para la fácil lectura de la presión de apriete, empuñadura de sujeción para fijación.
- Máquina sobre zócalo de chapa de acero con cajón incorporado para adaptadores de fijación y tubo
- De uso en banco de trabajo o sobre bancada suministrada como equipamiento de serie (dispositivo de transporte).

Termoelemento según DVS

Termoelemento en forma de plancha, planoparalela, según DVS. Resistencia eléctrica incrustada en una aleación de aluminio, resistente a la corrosión, para la transmisión indirecta del calor. El recubrimiento duradero de PTFE evita adherencias de restos de plástico, así como la formación de cascarilla, y facilita una limpieza sin problemas. Reparto óptimo de la temperatura y temperatura constante sobre toda la superficie útil. Tapa protectora para elemento de calentamiento.

Regulación electrónica de la temperatura

Temperatura ajustable 180–290°C, preajuste para tubos PE. El reglaje electrónico de temperatura regula automáticamente la temperatura dentro de los límites prescritos por el DVS. Piloto de control de temperatura y piloto de control de corriente.

Fresadora

Fresadora eléctrica con motor universal, 500 W, potente par de giro, para el fresado para rebajar planoparalelamente los extremos de los tubos, según DVS. Fresadora de colocación rápida con interruptor de seguridad de pulsación. Carcasa cerrada de la fresadora. Cuchillas especialmente templadas y afiladas garantizan un cepillado sencillo y sin vibraciones.

Dispositivo de fijación rápida, apto también para ángulos

Dispositivo estable de fijación rápida de acero niquelado, compuesto por 2 bloques de fijación con 2 elementos de fijación cada uno para tubos \varnothing 40, 50, 56, 63, 75, 90, 110, 125, 135, 140, 160 mm. Apto también para ángulos.

Soportes de tubo

Soportes de tubo ajustables, de fácil colocación y con diferentes dimensiones para tubos de \varnothing 160 mm, para apoyar y nivelar fácilmente, para una alineación impecable de tubos y accesorios. 2 encajes de soporte de tubo para \varnothing 40, 50, 56, 63, 75, 90, 110, 125, 135, 140 mm.

Volumen de suministro

REMS SSM 160KS. Máquina de soldar a tope con termoelemento para tubos y accesorios de plástico de PB, PE, PP, PVDF. PE \varnothing 40–90 mm SDR \geq 6, PE \varnothing 40–110 mm SDR \geq 9, PE \varnothing 40–125 mm SDR \geq 11, PE \varnothing 40–140 mm SDR \geq 17, PE \varnothing 40–160 mm SDR \geq 21. Aparato de soldar a tope con termoelemento recubierto de PTFE, 230 V, 50–60 Hz, 1200 W. Temperatura ajustable 180–290°C, preajuste para tubos PE. Regulación electrónica de la temperatura. Tapa protectora para elemento de calentamiento. Cepilladora eléctrica 230 V, 50–60 Hz, 500 W. Dispositivo de apriete. Dispositivo de fijación rápida, también para posiciones en ángulo, compuesto por 2 bloques de sujeción con 2 elementos de fijación cada uno de \varnothing 40, 50, 56, 63, 75, 90, 110, 125, 135, 140, 160 mm. 2 soportes de tubo de \varnothing 160 mm con adaptadores para tubos de \varnothing 40, 50, 56, 63, 75, 90, 110, 125, 135, 140 mm. Zócalo de chapa de acero con cajón incorporado. Llave de trabajo. Bancada inferior cerrada de chapa de acero = caja de transporte.

	Código	€
	252046R220	6.087,87

Accesorios

Denominación	Código	€
Cuchilla (unidad)	252103R	124,56



Máquina compacta, potente, comprobada y fácil de transportar. Ideal para instalaciones sanitarias, instalación de tubos de desagüe, reformas de chimeneas con tubos de PVDF. Para obra y taller.

Tubos y accesorios de plástico

de PB, PE, PP, PVDF		Ø 75–250 mm
PE Ø 75–140 mm	SDR ≥ 6	
PE Ø 75–160 mm	SDR ≥ 9	
PE Ø 75–180 mm	SDR ≥ 11	
PE Ø 75–200 mm	SDR ≥ 13,6	
PE Ø 75–225 mm	SDR ≥ 17,6	
PE Ø 75–250 mm	SDR ≥ 22	

REMS SSM 250KS – compacta y robusta.

Construcción

Compacta, robusta, apropiada para la obra. Fácilmente transportable. Peso con bancada de chapa 109 kg.

- Estructura de fundición de aluminio
- Suspensión flotante del aparato de soldar a tope con termoelemento para el ajuste exacto a las superficies a unir.
- Fresadora eléctrica para rebajar planoparalelamente los extremos de los tubos.
- Guía de desplazamiento fácil, sobre rodamientos, de termoelemento y fresadora.
- Dispositivo de fijación rápida, apto también para ángulos.
- Dispositivo de apriete, escala visible para la fácil lectura de la presión de apriete, empuñadura de sujeción para fijación.
- Máquina sobre zócalo de chapa de acero con cajón incorporado para adaptadores de fijación y tubo.
- De uso en banco de trabajo o sobre bancada suministrada como equipamiento en serie (dispositivo de transporte).

Termoelemento según DVS

Termoelemento en forma de plancha, planoparalela, según DVS. Resistencia eléctrica incrustada en una aleación de aluminio, resistente a la corrosión, para la transmisión indirecta del calor. El recubrimiento duradero de PTFE evita adherencias de restos de plástico, así como la formación de cascarilla, y facilita una limpieza sin problemas. Reparto óptimo de la temperatura y temperatura constante sobre toda la superficie útil.

Regulación electrónica de la temperatura

Temperatura ajustable 180–290°C, preajuste para tubos PE. El reglaje electrónico de temperatura regula automáticamente la temperatura dentro de los límites prescritos por el DVS. Piloto de control de temperatura y piloto de control de corriente.

Fresadora

Fresadora eléctrica con motor universal, 500 W, potente par de giro, para el fresado para rebajar planoparalelamente los extremos de los tubos, según DVS. Fresadora de colocación rápida con interruptor de seguridad de pulsación. Carcasa cerrada de la fresadora. Cuchillas especialmente templadas y afiladas garantizan un cepillado sencillo y sin vibraciones.

Dispositivo de fijación rápida, apto también para ángulos

Dispositivo estable de fijación rápida de acero niquelado con captación de tubo completo, compuesto por 2 cuerpos de fijación de Ø 250 mm con mordaza de fijación de Ø 250 mm, con 2 mordazas de fijación y 2 elementos de fijación cada uno para tubos de Ø 75, 90, 110, 125, 160, 200 mm. Apto también para ángulos. Mordazas y elementos de fijación para tubos Ø 140, 180, 225 mm suministrables.

Soportes de tubo

Soportes de tubo ajustables, de fácil colocación para apoyar y nivelar fácilmente, para una alineación impecable de tubos y accesorios. 2 encajes de soporte de tubo para Ø 75, 90, 110, 125, 140, 160, 180, 200, 225, 250 mm. Elementos-soporte para tubos Ø 140, 180, 225 mm suministrables.

Volumen de suministro

REMS SSM 250KS. Máquina de soldar a tope con termoelemento para tubos y accesorios de plástico de PB, PE, PP, PVDF. PE Ø 75–140 mm SDR ≥ 6, PE Ø 75–160 mm SDR ≥ 9, PE Ø 75–180 mm SDR ≥ 11, PE Ø 75–200 mm SDR ≥ 13,6, PE Ø 75–225 mm SDR ≥ 17,6, PE Ø 75–250 mm SDR ≥ 22. Máquina de soldar a tope con termoelemento recubierto de PTFE, 230, 50–60 Hz, V, 1300 W. Temperatura regulable 180–290°C, preajuste para tubos PE. Regulación de temperatura electrónica. Fresadora con motor universal, 230 V, 50–60 Hz, 500 W. Dispositivo de apriete. Dispositivo de fijación rápida, también para ángulos, compuesto por 2 cuerpos de fijación de Ø 250 mm con mordaza de fijación de Ø 250 mm, con 2 mordazas de fijación y 2 elementos de fijación cada uno Ø 75, 90, 110, 125, 160, 200 mm. 2 soportes de tubo con soportes para tubos Ø 75, 90, 110, 125, 160, 200, 250 mm. Zócalo de chapa de acero con cajón incorporado. Llave de trabajo. Bancada inferior cerrada de chapa de acero = caja de transporte.

	Código	€
	254025R220	9.881,76

Accesorios

Denominación	Código	€
Cuchilla (unidad)	254103	183,73



Info



Máquina de alto rendimiento, compacta, fácil de transportar, para instalaciones sanitarias, instalación de tubos de desagüe, reformas de chimeneas con tubos de PVDF. Para obra y taller.

Tubos y accesorios de plástico

de PB, PE, PP, PVDF	Ø 90–315 mm
PE Ø 90–180 mm	SDR ≥ 6
PE Ø 90–200 mm	SDR ≥ 7,4
PE Ø 90–225 mm	SDR ≥ 9
PE Ø 90–250 mm	SDR ≥ 13,6
PE Ø 90–280 mm	SDR ≥ 17
PE Ø 90–315 mm	SDR ≥ 21

Tubos y accesorios de plástico de PB, PE, PP, PVDF

Construcción

Compacta, robusta, apropiada para la obra. Peso con bancada de carro móvil 154 kg.

- Estructura de fundición de aluminio
- Suspensión flotante del aparato de soldar a tope con termoelemento para el ajuste exacto de las superficies a unir.
- Fresadora eléctrica para rebajar planoparalelamente los extremos de los tubos.
- Guía de desplazamiento fácil, sobre rodamientos, de termoelemento y fresadora.
- Dispositivo de fijación rápida
- Dispositivo de apriete, escala visible para la fácil lectura de la presión de apriete, empuñadura de sujeción para fijación.
- Carro de acero para usar como banco de trabajo sólido o como medio de transporte fácil.

Termoelemento según DVS

Termoelemento en forma de plancha, planoparalela, según DVS. Resistencia eléctrica incrustada en una aleación de aluminio, resistente a la corrosión, para la transmisión indirecta del calor. El recubrimiento duradero de PTFE evita adherencias de restos de plástico, así como la formación de cascarilla, y facilita una limpieza sin problemas. Reparto óptimo de la temperatura y temperatura constante sobre toda la superficie útil.

Regulación electrónica de la temperatura

Temperatura ajustable 180–290°C, preajuste para tubos PE. El reglaje electrónico de temperatura regula automáticamente la temperatura dentro de los límites prescritos por el DVS. Piloto de control de temperatura y piloto de control de corriente.

Fresadora

Fresadora eléctrica con motor universal, 500 W, potente par de giro, para el fresado para rebajar planoparalelamente los extremos de los tubos, según DVS. Fresadora de colocación rápida con interruptor de seguridad de pulsación. Carcasa cerrada de la fresadora. Cuchillas especialmente templadas y afiladas garantizan un cepillado sencillo y sin vibraciones.

Dispositivo de fijación rápida

Dispositivos estables de fijación rápida de acero niquelado con captación completa de tubo, para tubos de Ø 315 mm. 4 conjuntos de fijación cada uno para tubos Ø 75, 90, 110, 125, 160, 200, 250 mm. Conjuntos de fijación suministrables para tubos Ø 140, 180, 225, 280 mm.

Soportes de tubo

Soportes de tubo ajustables, de fácil colocación y con diferentes dimensiones para tubos de Ø 315 mm, para apoyar y nivelar fácilmente, para una alineación impecable de tubos y accesorios. 2 conjuntos-soporte de tubos cada uno para tubos Ø 90, 110, 125, 160, 200, 250 mm. Conjuntos-soporte de tubo suministrables para tubos Ø 140, 180, 225, 280 mm.

Volumen de suministro

REMS SSM 315RF. Máquina de soldar a tope con termoelemento para tubos y accesorios de plástico de PB, PE, PP, PVDF. PE Ø 90–180 mm SDR ≥ 6, PE Ø 90–200 mm SDR ≥ 7,4, PE Ø 90–225 mm SDR ≥ 9, PE Ø 90–250 mm SDR ≥ 13,6, PE Ø 90–280 mm SDR ≥ 17, PE Ø 90–315 mm SDR ≥ 21. Máquina de soldar a tope con termoelemento recubierto de PTFE, 230 V, 50–60 Hz, 3000 W. Temperatura regulable 180–290°C, preajuste para tubos PE. Regulación electrónica de temperatura. Fresadora con motor universal, 230 V, 50–60 Hz, 500 W. Dispositivo de apriete. 2 dispositivos de fijación rápida Ø 315 mm con 2 juegos de fijación cada uno Ø 90, 110, 125, 160, 200, 250 mm. 2 soportes de tubo Ø 315 mm con encajes de soporte de tubo Ø 90, 110, 125, 160, 200, 250 mm. Llave de trabajo. Caja para conjuntos de fijación y soporte de tubos. Bancada de carro móvil.

Código	€
255020R220	13.491,92

Accesorios

Denominación	Código	€
Cuchilla (unidad)	255103	196,18

P.V.P. indicativos, IVA no incluido.



Aparatos portátiles muy potentes para soldar a tope racionalmente. De uso en cualquier lugar, a mano o sobre el banco de trabajo.

Tubos y accesorios de plástico de PB, PE, PP, PVDF

≤ Ø 280 mm

REMS SSG – termoelemento según DVS.

Ajuste electrónico de la temperatura.

Recubierto de PTFE.

Construcción

Manejable, ligero. Montaje a mano o en banco de trabajo. De serie con soporte auxiliar. Sujeción al banco de trabajo para la fijación del aparato en posición horizontal o vertical como accesorio.

Termoelemento según DVS

Termoelemento en forma de plancha, planoparalela, según DVS. Resistencia eléctrica incrustada en una aleación de aluminio, resistente a la corrosión, para la transmisión indirecta del calor. El recubrimiento duradero de PTFE evita adherencias de restos de plástico, así como la formación de cascarilla, y facilita una limpieza sin problemas. Reparto óptimo de la temperatura y temperatura constante sobre toda la superficie útil.

Regulación electrónica de temperatura

Temperatura ajustable 180–290°C, preajuste para tubos PE. El reglaje electrónico de temperatura regula automáticamente la temperatura dentro de los límites prescritos por el DVS. Piloto de control de temperatura y piloto de control de corriente.



Info



Volumen de suministro

REMS SSG. Aparato de soldar a tope con termoelemento para tubos y accesorios de plástico de PB, PE, PP, PVDF. Termoelemento con recubrimiento PTFE, 230 V. Temperatura ajustable 180–290°C, preajuste para tubos PE. Regulación electrónica de temperatura. Soporte auxiliar. En caja de cartón.

Denominación	Termoelemento Ø mm	Tubos ≤ Ø mm	Potencia W	Código	€
110/45° EE	125	110	500	250020R220	517,96
125 EE	145	125	700	250120R220	560,52
180 EE	200	180	1200	250220R220	643,56
280 EE	300	280	1300	250320R220	778,50

Accesorios

Denominación	Código	€
Sujeción al banco de trabajo para la fijación del aparato en posición horizontal o vertical		
REMS SSG 110/45°, 125, 180	250041	69,23
REMS SSG 280	250341	71,10
Caja metálica		
REMS SSG 110/45°	250042	107,95
REMS SSG 125	250142	107,95
REMS SSG 180	250242	107,95
REMS SSG 280	250342	153,62
Funda protectora para termoelemento		
REMS SSG 110, 110/45°, 125	250143	42,87
REMS SSG 180	250243	44,12
REMS SSG 280	250343	50,65





Perforar con diamante

Rozas en muros con discos diamantados

Aspiración en mojado y en seco

	Máquinas eléctricas perforadoras con diamante	302
	Columnas de perforación	310
	Coronas perforadoras de diamante universales	312
	Coronas perforadoras de diamante universales LS	314
	Máquina eléctrica perforadora con diamante con técnica de microimpulsos	316
	Coronas de diamante para perforación en seco LS	319
	Broca para materiales vítros	320
	Máquina rozadora de muros con discos diamantados	322
	Discos de tronzar diamantados	323
	Aspirador en seco y mojado	324

Herramienta eléctrica manejable y compacta, para perforar núcleos, p. ej. hormigón, hormigón armado, muros de todo tipo, piedra natural, asfalto, pavimentos de todo tipo. Para perforar en seco o mojado, guiado a mano o con columna para perforadora. Para instalación e industria.

Hormigón, hormigón armado	≤ Ø 102 (132) mm
Muros y otros materiales	≤ Ø 162 mm

REMS Coronas perforadoras de diamante universales, también son apropiadas para máquinas accionadoras de otros fabricantes, consulte pág. 312 – 314.

REMS Picus S1 – Perforar en lugar de picar. Sencillo, rápido, sin vibraciones, por ej., 200 mm en hormigón armado Ø 62 mm en solo 3 min.

1 sistema – 4 aplicaciones. Ideal para el instalador.

Aplicación universal

Máquina accionadora universal para perforar en seco o mojado, guiado a mano o con columna para perforadora. Utilizable en cualquier lugar, en rincones estrechos, a ras de pared. Para una gran diversidad de materiales. Para instalación de tuberías y conducción de cables, canalizaciones de aire, pruebas de perforación.

Ventaja del sistema

Sólo un tipo de corona perforadora de diamante universal para todas las máquinas accionadoras REMS Picus y las máquinas accionadoras adecuadas de otros fabricantes. Por ello sencillo, almacenaje económico. Sin posibilidad de equivocarse.

Construcción

Máquina accionadora compacta y manejable para perforar sin vibraciones, con rosca adaptadora de coronas UNC 1¼ exterior, G ½ interior. Construcción robusta. Súper ligera, sólo 5,2 kg. Trabajos sencillos y rápidos, por ej., 200 mm en hormigón armado Ø 62 mm en solo 3 min. Empuñadura recta y contra soporte para una perforación guiada a mano. Cuello de sujeción Ø 60 mm para colocar la máquina accionadora en la columna para perforadora. Dispositivo de suministro de agua para perforar en mojado, con llave de paso regulable y conexión rápida con retención del agua y conexión de manguera ½". Rotor de aspiración para aspirar el polvo en caso de perforar en seco con conexión para un aspirador común, como accesorio.

Accionamiento

Motor universal resistente, con fuerza de arrastre 1850 W. Velocidad bajo carga husillo de broca 580 min⁻¹. Engranaje estable, sin mantenimiento. Protección de bloqueo por embrague deslizante de seguridad. Interruptor pulsador con mecanismo inmovilizador. Cable de alimentación con interruptor protector de personas (PRCD) integrado.

Electrónica multifuncional

Electrónica multifuncional con limitación de corriente de arranque para un arranque suave y taladrado con sensibilidad, limitación de velocidad de marcha en vacío automática para reducir el ruido y proteger el motor, seguro de sobrecarga y protección de bloqueo para motor y engranaje.

Coronas perforadoras diamantadas universales

Aplicación universal para perforar en seco o mojado, guiado a mano o con columna para perforadora. Opcionalmente REMS coronas perforadoras de diamante universales, con soldadura inductiva, reutilizable, o REMS coronas perforadoras de diamante universales LS, soldada mediante láser, resistente a altas temperaturas (página 312–314). Rosca adaptadora UNC 1¼ interior. Profundidad de perforación 420 mm. Segmentos diamantados de gran calidad especialmente desarrollados para coronas perforadoras, con grandes partes diamantadas y fijación especial, para un perforado excelente y una durabilidad especialmente alta. Ideal para aplicación universal en hormigón armado y mampostería. Adaptador para emplear las REMS coronas de diamante universales en otras máquinas accionadoras de otros fabricantes, como accesorio. Arandela, para aflojar de manera sencilla las coronas perforadoras de diamante, como accesorio.

Aspiración de polvo según EN 60335-2-69

Al trabajar con materiales minerales, por ejemplo hormigón, hormigón armado, muros, pavimentos, se genera una gran cantidad de polvo mineral que contiene cuarzo (polvo fino de cuarzo), el cual resulta nocivo para la salud. La inhalación de polvo fino de cuarzo resulta nociva para la salud. Según EN 60335-2-69 se prescribe para aspirar de polvo nocivo para la salud con un valor límite de exposición / valor límite en puesto de trabajo > 0,1 mg/m³ la utilización de al menos un aspirador de seguridad de la categoría de polvo M. Tener en cuenta la normativa nacional.

Rotor de aspiración para aspirar polvo durante perforaciones en seco con conexión para REMS Pull 2 y otros aspiradores adecuados, disponible como accesorio (página 311). REMS Pull 2 M, aspirador en seco y húmedo, certificado para aspirar polvo nocivo para la seguridad de categoría de polvo M (página 324).

Centrador de taladro

Centrador de taladro G ½ UDKB, con perforaciones para aspirar el polvo del agujero de perforación mediante el rotor de aspiración, con broca para hormigón de metal duro Ø 8 mm.



Info



REMS Simplex 2



REMS Titan

Dispositivo para aspiración de agua

Dispositivo aspirador de agua para perforar en mojado hasta Ø 170 mm, compuesto por anillo acumulador de agua con conexión para REMS Pull 2 u otros aspiradores en mojado adecuados, anillo de presión, arandela de goma de Ø 200 mm, adaptable al diámetro de la corona de perforación, y sujetador universal para todas las columnas de perforación REMS, disponible como accesorio.

Columna de perforación

Columna de perforación REMS Simplex 2 o REMS Titan utilizable opcionalmente (página 310).



REMS Picus S1 Basic-Pack

Volumen de suministro

REMS Picus S1 Basic-Pack. Perforadora eléctrica con corona de diamante para perforar núcleos en hormigón, hormigón armado ≤ Ø 102 (132) mm, muros y otros materiales ≤ Ø 162 mm. Para perforar en seco o mojado, guiado a mano o con soporte para perforadora. Máquina accionadora con rosca adaptadora de corona UNC 1¼ exterior, G ½ interior, engranaje libre de mantenimiento con embrague deslizante de seguridad, motor universal 230 V, 50–60 Hz, 1850 W. Electrónica multifuncional con arranque suave, limitación de velocidad de marcha en vacío, seguro de sobrecarga, protección de bloqueo. Pulsador con tope inmovilizador. Interruptor de protección de personas (PRCD). Velocidad bajo carga de husillo de broca 580 min⁻¹. Dispositivo de admisión de agua con válvula de cierre ajustable y acoplamiento rápido con parada de agua y conexión de tubo de ½". Empuñadura. Centrador de taladro G ½ UDKB con taladro Ø 8 mm, Llave allen SW 3. Llave plana SW 32. En caja metálica resistente.

	Código	€
	180010R220	1.629,66

Otras tensiones sobre demanda.

Volumen de suministro

REMS Picus S1 Set Simplex 2. REMS Picus S1 Basic-Pack y columna de perforación REMS Simplex 2, incluye herramientas y juego de fijación para muros de ladrillo y hormigón.

	Código	€
	180032R220	2.646,90

Otras tensiones sobre demanda.



REMS Picus S1 Set Simplex 2

Accesorios

Denominación	Código	€
REMS Picus S1 máquina accionadora	180000R220	1.577,76
Caja metálica con forma	180600R	128,71

REMS Coronas perforadoras de diamante universales, soldadura inductiva, reutilizable, consulte pág. 312.

REMS Coronas perforadoras de diamante universales LS, soldada mediante láser, resistente a altas temperaturas, consulte pág. 314.

REMS Pull 2 L / M, aspirador en seco y mojado, consulte pág. 324

Para más complementos consulte pág. 310–311.



Herramienta eléctrica potente y manejable, para perforar núcleos, p. ej. hormigón, hormigón armado, muros de todo tipo, piedra natural, asfalto, pavimentos de todo tipo. Para perforar en seco o mojado, guiado a mano o con columna para perforadora. Para instalación e industria.

Hormigón, hormigón armado ≤ Ø 152 (200) mm

Muros y otros materiales ≤ Ø 250 mm

REMS Coronas perforadoras de diamante universales, también son apropiadas para máquinas accionadoras de otros fabricantes, consulte pág. 312 – 314.

REMS Picus S3 – Perforar en lugar de picar. Sencillo, rápido, sin vibraciones, por ej. 200 mm en hormigón armado Ø 62 mm en tan solo 3 min.

1 sistema – 4 aplicaciones. Ideal para el instalador.

Aplicación universal

Máquina accionadora universal para perforar en seco o mojado, guiado a mano o con columna para perforadora. Utilizable en cualquier lugar, en rincones estrechos, a ras de pared. Extremadamente versátil y potente, p. ej. perforar hormigón armado, mampostería y otros materiales. Para instalación de tuberías y conducción de cables, canalizaciones de aire, pruebas de perforación.

Ventaja del sistema

Sólo un tipo de corona perforadora de diamante universal para todas las máquinas accionadoras REMS Picus y las máquinas accionadoras adecuadas de otros fabricantes. Por ello sencillo, almacenaje económico. Sin posibilidad de equivocarse.

Construcción

Máquina accionadora compacta y manejable para perforar sin vibraciones, con rosca adaptadora de coronas UNC 1¼ exterior, G ½ interior. Construcción robusta. Solo 7,4 kg. Trabajos sencillos y rápidos, por ej. 200 mm en hormigón armado Ø 62 mm en tan solo 3 min. Empuñadura recta y contra soporte para una perforación guiada a mano. Cuello de sujeción Ø 60 mm para colocar la máquina accionadora en la columna para perforadora. Dispositivo de suministro de agua para perforar en mojado, con llave de paso regulable y conexión rápida con retención del agua y conexión de manguera ½". Rotor de aspiración para aspirar el polvo en caso de perforar en seco con conexión para un aspirador común, como accesorio.

Accionamiento

Engranaje estable con 3 escalonamientos, libre de mantenimiento, para la elección óptima de la velocidad en carga según el diámetro de perforación. Velocidad en carga del husillo perforador 530 min⁻¹, 1280 min⁻¹, 1780 min⁻¹. Protección de bloqueo mediante embrague deslizante de seguridad. Interruptor pulsador con mecanismo inmovilizador. Cable de alimentación con interruptor protector de personas (PRCD) integrado.

Electrónica multifuncional

Electrónica multifuncional con limitación de corriente de arranque para un arranque suave y taladrado con sensibilidad, limitación de velocidad de marcha en vacío automática para reducir el ruido y proteger el motor, seguro de sobrecarga y protección de bloqueo para motor y engranaje.

Coronas perforadoras diamantadas universales

Aplicación universal para perforar en seco o mojado, guiado a mano o con columna para perforadora. Opcionalmente REMS coronas perforadoras de diamante universales, con soldadura inductiva, reutilizable, o REMS coronas perforadoras de diamante universales LS, soldada mediante láser, resistente a altas temperaturas (página 312 – 314). Rosca adaptadora UNC 1¼ interior. Profundidad de perforación 420 mm. Segmentos diamantados de gran calidad especialmente desarrollados para coronas perforadoras, con grandes partes diamantadas y fijación especial, para un perforado excelente y una durabilidad especialmente alta. Ideal para aplicación universal en hormigón armado y mampostería. Adaptador para emplear las REMS coronas de diamante universales en otras máquinas accionadoras de otros fabricantes, como accesorio. Arandela, para aflojar de manera sencilla las coronas perforadoras de diamante, como accesorio.

Aspiración de polvo según EN 60335-2-69

Al trabajar con materiales minerales, por ejemplo hormigón, hormigón armado, muros, pavimentos, se genera una gran cantidad de polvo mineral que contiene cuarzo (polvo fino de cuarzo), el cual resulta nocivo para la salud. La inhalación de polvo fino de cuarzo resulta nociva para la salud. Según EN 60335-2-69 se prescribe para aspirar de polvo nocivo para la salud con un valor límite de exposición / valor límite en puesto de trabajo > 0,1 mg/m³ la utilización de al menos un aspirador de seguridad de la categoría de polvo M. Tener en cuenta la normativa nacional.

Rotor de aspiración para aspirar polvo durante perforaciones en seco con conexión para REMS Pull 2 y otros aspiradores adecuados, disponible como accesorio (página 311). REMS Pull 2 M, aspirador en seco y húmedo, certificado para aspirar polvo nocivo para la seguridad de categoría de polvo M (página 324).

Centrador de taladro

Centrador de taladro G ½ UDKB, con perforaciones para aspirar el polvo del agujero de perforación mediante el rotor de aspiración, con broca para hormigón de metal duro Ø 8 mm.

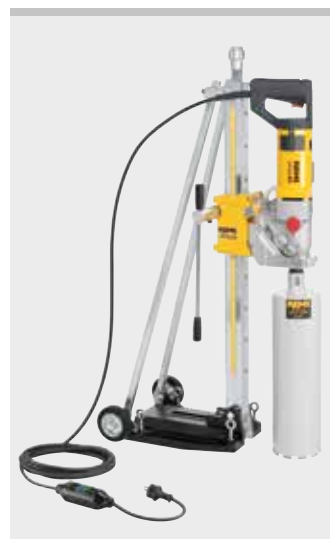

Info



REMS Simplex 2



REMS Titan

Dispositivo para aspiración de agua

Dispositivo aspirador de agua para perforar en mojado hasta Ø 170 mm, compuesto por anillo acumulador de agua con conexión para REMS Pull 2 u otros aspiradores en mojado adecuados, anillo de presión, arandela de goma de Ø 200 mm, adaptable al diámetro de la corona de perforación, y sujetador universal para todas las columnas de perforación REMS, disponible como accesorio.

Columna de perforación

Columna de perforación REMS Simplex 2 o REMS Titan utilizable opcionalmente (página 310).



REMS Picus S3 Basic-Pack



REMS Picus S3 Set Titan

Volumen de suministro

REMS Picus S3 Basic-Pack. Perforadora eléctrica con corona de diamante para perforar núcleos en hormigón, hormigón armado $\leq \varnothing 152$ (200) mm, muros y otros materiales $\leq \varnothing 250$ mm. Para perforar en seco o mojado, guiado a mano o con soporte para perforadora. Máquina accionadora con rosca adaptadora de corona UNC 1¼ exterior, G ½ interior, engranaje libre de mantenimiento de 3 posiciones con embrague deslizante de seguridad, motor universal 230 V, 50–60 Hz, 2200 W. Electrónica multifuncional con arranque suave, limitación de velocidad de marcha en vacío, seguro de sobrecarga, protección de bloqueo. Pulsador con tope inmovilizador. Interruptor de protección de personas (PRCD). Velocidad bajo carga de husillo de broca 530 min⁻¹, 1280 min⁻¹, 1780 min⁻¹. Dispositivo de admisión de agua con válvula de cierre ajustable y acoplamiento rápido con parada de agua y conexión de tubo de ½". Empuñadura. Llave fija SW 32. En caja metálica.

	Código	€
	180011R220	2.024,10

Otras tensiones sobre demanda.

Volumen de suministro

REMS Picus S3 Set Titan. REMS Picus S3 Basic-Pack con columna de perforación REMS Titan con juego de fijación para muros y hormigón.

	Código	€
	180029R220	3.570,72

Otras tensiones sobre demanda.

Volumen de suministro

REMS Picus S3 Set 62+82+132 Titan. REMS Picus S3 Basic-Pack con REMS coronas perforadoras de diamante universales UDKB Ø 62+82+132 mm y columna de perforación REMS Titan con juego de fijación para muros y hormigón.

	Código	€
	180028R220	4.198,71

Otras tensiones sobre demanda.



REMS Picus S3 Set 62-82-132 Titan

Accesorios

Denominación	Código	€
REMS Picus S3 máquina accionadora	180001R220	1.972,20
Caja metálica con forma	180600R	128,71

REMS Coronas perforadoras de diamante universales, soldadura inductiva, reutilizable, consulte pág. 312.

REMS Coronas perforadoras de diamante universales LS, soldada mediante láser, resistente a altas temperaturas, consulte pág. 314.

REMS Pull 2 L / M, aspirador en seco y mojado, consulte pág. 324

Para más complementos consulte pág. 310–311.



Herramienta eléctrica manejable y compacta, para perforar núcleos, p. ej. hormigón, hormigón armado, muros de todo tipo, piedra natural, asfalto, pavimentos de todo tipo. Con regulación de velocidad. Para perforar en seco o mojado, guiado a mano o con columna para perforadora. Para instalaciones, talleres metálicos, industria.

Hormigón, hormigón armado $\leq \varnothing 162$ (200) mm

Muros y otros materiales $\leq \varnothing 250$ mm

REMS Coronas perforadoras de diamante universales, también son apropiadas para máquinas accionadoras de otros fabricantes, consulte pág. 312 – 314.

REMS Picus SR – Perforar en lugar de picar. Sencillo, rápido, sin vibraciones, por ej. 200 mm en hormigón armado $\varnothing 62$ mm en tan solo 3 min. Con regulación de velocidad.

1 sistema – 4 aplicaciones. Ideal para el instalador.

Aplicación universal

Máquina accionadora universal para perforar en seco o mojado, guiado a mano o con columna para perforadora. Utilizable en cualquier lugar, en rincones estrechos, a ras de pared. Extremadamente versátil y potente, p. ej. perforar hormigón armado, mampostería y otros materiales. Para instalación de tuberías y conducción de cables, canalizaciones de aire, pruebas de perforación.

Ventaja del sistema

Sólo un tipo de corona perforadora de diamante universal para todas las máquinas accionadoras REMS Picus y las máquinas accionadoras adecuadas de otros fabricantes. Por ello sencillo, almacenaje económico. Sin posibilidad de equivocarse.

Construcción

Máquina accionadora compacta y manejable para perforar sin vibraciones, con rosca adaptadora de coronas UNC 1¼ exterior, G ½ interior. Construcción robusta. Solo 6,4 kg. Trabajos sencillos y rápidos, por ej. 200 mm en hormigón armado $\varnothing 62$ mm en tan solo 3 min. Empuñadura recta y contra soporte para una perforación guiada a mano. Cuello de sujeción $\varnothing 60$ mm para colocar la máquina accionadora en la columna para perforadora. Juego de distanciador para la estabilización adicional de la máquina de accionamiento REMS Picus SR en la columna de perforación REMS Titan. Dispositivo de suministro de agua para perforar en mojado, con llave de paso regulable y conexión rápida con retención del agua y conexión de manguera ½".

Accionamiento

Motor universal resistente, con fuerza de arrastre 2200 W. Control contra sobrecalentamiento mediante supervisión de temperatura del devanado de campo del motor con resistencia PTC (coeficiente de temperatura positivo). Engranaje estable, sin mantenimiento de 2 etapas. Protección de bloqueo por embrague deslizante de seguridad. Interruptor pulsador con mecanismo inmovilizador. Cable de alimentación con interruptor protector de personas (PRCD) integrado.

Regulación de velocidad

Regulación de velocidad electrónica continua de la máquina accionadora para elección de velocidad según el material. La velocidad se puede ajustar continuamente en la rueda de ajuste. 250 min⁻¹ a 500 min⁻¹ (1ª marcha) o 600 min⁻¹ hasta 1200 min⁻¹ (2ª marcha). La electrónica de regulación de velocidad de tacómetro empleado para la regulación mantiene constante el número de revoluciones seleccionado bajo esfuerzo. La velocidad de la corona de perforación es mantenida al valor nominal hasta que el disco choca contra una resistencia y pasa a estar por debajo de un valor crítico. El motor accionador se detiene. Si se alivia de nuevo la carga de la máquina de accionamiento, ésta adopta de nuevo la velocidad nominal, de manera que es posible seguir trabajando de inmediato con la velocidad nominal (**patente EP 2 085 191**). Ventaja: La velocidad de perforación óptima seleccionada previamente para cada material (velocidad bajo carga) y el diámetro de corona perforadora se mantiene durante toda la operación de perforación. Para una capacidad de taladro extraordinaria y una duración especialmente alta de las coronas de perforación.

Electrónica multifuncional

Electrónica multifuncional con limitación de corriente de arranque para un arranque suave y taladrado con sensibilidad, limitación de velocidad de marcha en vacío automática para reducir el ruido y proteger el motor, seguro de sobrecarga y protección de bloqueo para motor y engranaje.

Coronas perforadoras diamantadas universales

Aplicación universal para perforar en seco o mojado, guiado a mano o con columna para perforadora. Opcionalmente REMS coronas perforadoras de diamante universales, con soldadura inductiva, reutilizable, o REMS coronas perforadoras de diamante universales LS, soldada mediante láser, resistente a altas temperaturas (página 312 – 314). Rosca adaptadora UNC 1¼ interior. Profundidad de perforación 420 mm. Segmentos diamantados de gran calidad especialmente desarrollados para coronas perforadoras, con grandes partes diamantadas y fijación especial, para un perforado excelente y una durabilidad especialmente alta. Ideal para aplicación universal en hormigón armado y mampostería. Adaptador para emplear las REMS coronas de diamante universales en otras máquinas accionadoras de otros fabricantes, como accesorio. Arandela, para aflojar de manera sencilla las coronas perforadoras de diamante, como accesorio.

Patente EP 2 085 191

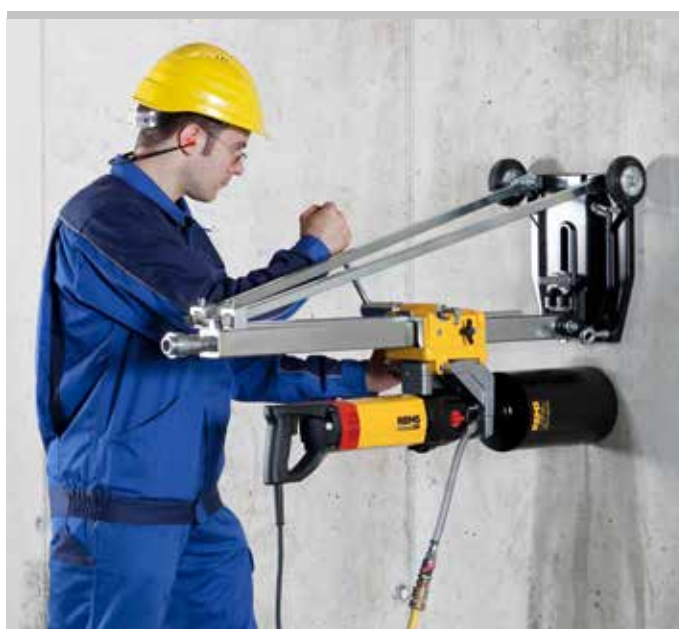

Producto alemán de calidad



Info

Con regulación de velocidad para máxima potencia de perforación y máxima durabilidad de las coronas de perforación.



REMS Simplex 2



REMS Titan

Columna de perforación

Columna de perforación REMS Simplex 2 o REMS Titan utilizable opcionalmente (página 310).

Aspiración de polvo según EN 60335-2-69

Al trabajar con materiales minerales, por ejemplo hormigón, hormigón armado, muros, pavimentos, se genera una gran cantidad de polvo mineral que contiene cuarzo (polvo fino de cuarzo), el cual resulta nocivo para la salud. La inhalación de polvo fino de cuarzo resulta nociva para la salud. Según EN 60335-2-69 se prescribe para aspirar de polvo nocivo para la salud con un valor límite de exposición / valor límite en puesto de trabajo > 0,1 mg/m³ la utilización de al menos un aspirador de seguridad de la categoría de polvo M. Tener en cuenta la normativa nacional.

Rotor de aspiración para aspirar polvo durante perforaciones en seco con conexión para REMS Pull 2 y otros aspiradores adecuados, disponible como accesorio (página 311). REMS Pull 2 M, aspirador en seco y húmedo, certificado para aspirar polvo nocivo para la seguridad de categoría de polvo M (página 324).

Centrador de taladro

Centrador de taladro G ½ UDKB, con perforaciones para aspirar el polvo del agujero de perforación mediante el rotor de aspiración, con broca para hormigón de metal duro Ø 8 mm, disponible como accesorio.

Dispositivo para aspiración de agua

Dispositivo aspirador de agua para perforar en mojado hasta Ø 170 mm, compuesto por anillo acumulador de agua con conexión para REMS Pull 2 u otros aspiradores en mojado adecuados, anillo de presión, arandela de goma de Ø 200 mm, adaptable al diámetro de la corona de perforación, y sujetador universal para todas las columnas de perforación REMS, disponible como accesorio.

Volumen de suministro

REMS Picus SR Basic-Pack. Máquina perforadora de diamante eléctrica con regulación de velocidad. Para perforaciones de núcleos en hormigón, hormigón armado ≤ Ø 162 (200) mm, muros y otros materiales ≤ Ø 250 mm. Para perforación en seco o en mojado, a mano o con plataformas de perforación. Máquina accionadora con rosca de unión para las coronas de perforación UNC 1¼ exterior, G ½ interior, sin mantenimiento engranaje de 2 etapas con embrague deslizante de seguridad, motor universal 230 V, 50–60 Hz, 2200 W. Regulación de velocidad electrónica continua 250 min⁻¹ hasta 500 min⁻¹ (1ª marcha) o 600 min⁻¹ a 1200 min⁻¹ (2ª marcha), protección contra sobrecalentamiento. Electrónica multifuncional con arranque suave, limitación de velocidad de marcha en vacío, seguro de sobrecarga, protección de bloqueo. Pulsador con tope inmovilizador. Interruptor de protección de personas (PRCD). Dispositivo de admisión de agua con válvula de cierre ajustable y acoplamiento rápido con parada de agua y conexión de tubo ½". Luneta. Juego de distanciador. Llave de una boca SW 32. En caja metálica resistente.

	Código	€
	183010R220	1.712,70

Otras tensiones sobre demanda.

Volumen de suministro

REMS Picus SR Set Titan. REMS Picus SR Basic-Pack con columna de perforación REMS Titan con juego de fijación para muros y hormigón.

	Código	€
	183022R220	3.093,24

Otras tensiones sobre demanda.

Volumen de suministro

REMS Picus SR Set 62+82+132 Titan. REMS Picus SR Basic-Pack con columna de perforación REMS Titan y juego de fijación para muros y hormigón y coronas perforadoras de diamante universal UDKB Ø 62+82+132 mm.

	Código	€
	183023R220	3.581,10

Otras tensiones sobre demanda.

Accesorios

Denominación	Código	€
REMS Picus SR máquina accionadora	183000R220	1.328,64
Juego de distanciador para la estabilización adicional de la máquina de accionamiento REMS Picus SR en la columna de perforación REMS Titan, compuesto de distanciador y 2 tornillos cilíndricos M 8 x 65	183632R	48,58
Caja metálica con forma	180600R	128,71

REMS Coronas perforadoras de diamante universales, soldadura inductiva, reutilizable, consulte pág. 312.

REMS Coronas perforadoras de diamante universales LS, soldada mediante láser, resistente a altas temperaturas, consulte pág. 314.

REMS Pull 2 L / M, aspirador en seco y mojado, consulte pág. 324

Para más complementos consulte pág. 310–311.



REMS Picus SR Basic-Pack



REMS Picus SR Set Titan



REMS Picus SR Set 62-82-132 Titan



Perforadora de núcleos potente y robusta, para perforar núcleos, p. ej. hormigón, hormigón armado, muros de todo tipo, piedra natural, asfalto, pavimentos de todo tipo. En seco o mojado con columna de perforación. Para instalación e industria.

Hormigón, hormigón armado, muros y otros materiales Ø 40–300 mm

REMS Coronas perforadoras de diamante universales, también son apropiadas para máquinas accionadoras de otros fabricantes, consulte pág. 312–314.

REMS Picus S2/3,5 – Perforar en lugar de picar. Sencillo, rápido, sin vibraciones, por ej. 200 mm en hormigón armado Ø 62 mm en tan solo 2 min.

Aplicación universal

Máquina accionadora universal para perforar en seco o mojado, guiado a mano o con columna para perforadora. Utilizable en cualquier lugar, en rincones estrechos, a ras de pared. Extremadamente versátil y potente, p. ej. perforar hormigón armado, mampostería y otros materiales. Para instalación de tuberías y conducción de cables, canalizaciones de aire, pruebas de perforación.

Ventaja del sistema

Sólo un tipo de corona perforadora de diamante universal para todas las máquinas accionadoras REMS Picus y las máquinas accionadoras adecuadas de otros fabricantes. Por ello sencillo, almacenaje económico. Sin posibilidad de equivocarse.

Construcción

Máquina accionadora compacta y manejable para perforar sin vibraciones, con rosca adaptadora de coronas UNC 1¼ exterior. Arandela, para aflojar de manera sencilla las coronas perforadoras de diamante. Compacta, robusta, ideal para la obra. Sólo pesa 14,4 kg. trabajos sencillos y rápidos, por ej. 200 mm en hormigón armado Ø 62 mm en tan solo 2 min. Plato de agarre del motor para la sujeción rápida a la columna de perforación. Dispositivo de abastecimiento de agua para perforar en mojado, con válvula y conexión rápida con retención del agua y conexión de manguera ½".

Accionamiento

Motor universal robusto, con gran potencia de arranque 3420 W. Engranaje estable con 2 escalonamientos, libre de mantenimiento, para la elección óptima de la velocidad en carga según el diámetro de perforación. Velocidad en carga del husillo perforador 320 min⁻¹, 760 min⁻¹. Protección de bloqueo por embrague deslizante de seguridad. Cable de alimentación con interruptor protector de personas (PRCD) integrado.

Electrónica multifuncional

Electrónica multifuncional con limitación de corriente de arranque para un arranque suave y taladrado con sensibilidad, limitación de velocidad de marcha en vacío automática para reducir el ruido y proteger el motor, seguro de sobrecarga y protección de bloqueo para motor y engranaje.

Coronas perforadoras diamantadas universales

Aplicación universal para perforar en seco o mojado, guiado a mano o con columna para perforadora. Opcionalmente REMS coronas perforadoras de diamante universales, con soldadura inductiva, reutilizable, o REMS coronas perforadoras de diamante universales LS, soldada mediante láser, resistente a altas temperaturas (página 312–314). Rosca adaptadora UNC 1¼ interior. Profundidad de perforación 420 mm. Segmentos diamantados de gran calidad especialmente desarrollados para coronas perforadoras, con grandes partes diamantadas y fijación especial, para un perforado excelente y una durabilidad especialmente alta. Ideal para aplicación universal en hormigón armado y mampostería. Adaptador para emplear las REMS coronas de diamante universales en otras máquinas accionadoras de otros fabricantes, como accesorio. Arandela, para aflojar de manera sencilla las coronas perforadoras de diamante, como accesorio.

Columna de perforación REMS Titan

Columna de perforación especialmente robusta y estable para la perforación de núcleos en hormigón armado y otros materiales hasta un diámetro de 300 mm. Para las más altas exigencias. Columna de perforación fabricada con tubo de acero de precisión de 4 cantos ∇ 50 mm, rígido a la flexión y a prueba de torsión, endurecido en frío, con tolerancias mínimas, para un guiado del carro de avance con pocas vibraciones. Orientable de forma continua, con distribución de grados hasta 45°, con apoyo doble mediante barras de acero ajustables de una pieza, para una presión de avance máxima. Guiado trilateral especialmente estable de la columna de perforación en la placa base y fijación cruzada triple, para una alta rigidez en perforaciones verticales. 4 Tornillos anulares para compensar irregularidades del terreno, para una estabilidad exacta. Escala de profundidades de perforación. Carro de avance guiado por todos los lados con cojinetes de plástico ajustables y pretensados. Preciso mecanismo de avance para una perforación sencilla y con pocas oscilaciones y un avance preciso pobre en vibraciones. Para una alta presión de avance y una larga vida útil de las coronas de perforación. Nivel de burbuja integrado en el carro de avance, para un alineamiento exacto de la columna de perforación. Fijación del carro de avance para un montaje sencillo y un transporte seguro. Placa de cierre a prueba de torsión, fabricada con fundición esferoidal resistente al desgaste. Dispositivo de fijación rápida para alojar máquinas accionadoras con la correspondiente placa de conexión. Ángulo de sujeción especialmente estable, rígido a la flexión y a prueba de torsión, para alojar máquinas accionadoras con cuello de sujeción de 60 mm de diámetro. Accionamiento por cremallera multiplicador de fuerza con palanca de avance ergonómica inser-



Info



REMS Titan

table por ambos lados del carro de avance. Cremallera ancha de acero. Placa base con ranura para junta anular de la fijación por vacío. Fijación por vacío disponible como accesorio. Columna de fijación con cabeza de sujeción ajustable, para fijar el columna de perforación entre el techo y el suelo o entre dos paredes. Columna de perforación móvil, para un transporte sencillo. Peso 19,5 kg.

Con herramientas, compuesto por llave hexagonal SW 6, llave de boca SW 19 y SW 30 y juego de fijación para muros y hormigón, formado por 2 piezas de anclaje M12 para muros, 10 piezas de anclaje de impacto M12 para hormigón, cincel expansionador para anclaje de impacto M12, vástago M12 x 52, tuerca de fijación rápida, arandela, broca para hormigón de metal duro Ø 15 mm SDS-plus, en caja de cartón.

Dispositivo para aspiración de agua

Dispositivo aspirador de agua para perforar en mojado hasta Ø 170 mm, compuesto por anillo acumulador de agua con conexión para REMS Pull 2 u otros aspiradores en mojado adecuados, anillo de presión, arandela de goma de Ø 200 mm, adaptable al diámetro de la corona de perforación, y sujetador universal para todas las columnas de perforación REMS, disponible como accesorio.



REMS Picus S2/3,5 Basic-Pack

Volumen de suministro

REMS Picus S2/3,5 Basic-Pack. Perforadora eléctrica con corona de diamante para perforaciones de núcleos en hormigón, hormigón armado, muros de todo tipo, Ø 40–300 mm. Para perforar en seco o mojado con soporte para perforadora. Máquina accionadora con rosca adaptadora de corona UNC 1¼ exterior, engranaje libre de mantenimiento de 2 posiciones con embrague deslizante de seguridad, motor universal 230 V, 50–60 Hz, 3420 W. Electrónica multifuncional con arranque suave, limitación de velocidad de marcha en vacío, seguro de sobrecarga, protección de bloqueo. Pulsador con tope inmovilizador. Interruptor de protección de personas (PRCD). Velocidad bajo carga de husillo de broca 320 min⁻¹, 760 min⁻¹. Dispositivo de admisión de agua con válvula de cierre ajustable y acoplamiento rápido con parada de agua y conexión de tubo de ½". Arandela. Llave fija SW 32. En caja de cartón.

Código	€
180012R220	3.176,28

Otras tensiones sobre demanda.

Volumen de suministro

REMS Picus S2/3,5 Set Titan. REMS Picus S2/3,5 Basic-Pack con columna de perforación REMS Titan con juego de fijación para muros y hormigón.

Código	€
180030R220	4.722,90

Otras tensiones sobre demanda.



REMS Picus S2/3,5 Set Titan

Accesorios

Denominación

REMS Coronas perforadoras de diamante universales, soldadura inductiva, reutilizable, consulte pág. 312.

REMS Coronas perforadoras de diamante universales LS, soldada mediante láser, resistente a altas temperaturas, consulte pág. 314.

REMS Pull 2 L / M, aspirador en seco y mojado, consulte pág. 324

Para más complementos consulte pág. 310–311.



Columna de perforación

Accesorio para REMS Picus S1, REMS Picus S3, REMS Picus SR, REMS Picus S2/3,5, REMS Picus DP y otros fabricantes

Volumen de suministro

REMS Simplex 2. Robusta y manejable columna de perforación para coronas de perforación Ø 202 mm. Columna de perforación fabricada con tubo de acero de precisión de 4 cantos ∇ 50 mm, rígido a la flexión y a prueba de torsión, endurecido en frío, con tolerancias mínimas, para un guiado del carro de avance con pocas vibraciones. Columna de perforación guiada en base estable y doble atornillamiento, para un alto grado de rigidez al perforar. Base de perfil de acero. 4 tornillos de ajuste para compensar irregularidades del suelo, para un asentamiento exacto. Ángulo de sujeción para alojamiento de máquinas de accionamiento con cuello de sujeción Ø 60 mm. Carro de avance guiado por todos los lados por cojinetes de plástico ajustables y pretensados. Preciso mecanismo de avance para una perforación sencilla y con pocas oscilaciones y un avance preciso pobre en vibraciones. Para una alta presión de avance y una larga vida útil de las coronas de perforación. Nivel de burbuja integrado en el carro de avance, para un alineamiento exacto del columna de perforación. Fijación del carro de avance para un montaje sencillo y un transporte seguro. Ángulo de sujeción estable, rígido a la flexión y a prueba de torsión, para alojar máquinas accionadoras con cuello de sujeción de 60 mm de diámetro. Accionamiento por cremallera multiplicador de fuerza con palanca de avance ergonómica insertable por ambos lados del carro de avance. Cremallera ancha de acero. Peso 12 kg.

Con herramientas, compuesto de llave de pivote hexagonal SW 6, llave de boca SW 19 y SW 30 y juego de fijación para mampostería y hormigón, compuesto de 2 tacos de anclaje expansible M12 para mampostería, 10 tacos de anclaje de impacto M12 para hormigón, cincel expansionador para tacos de anclaje de impacto M12, vástago M12 x 52, tuerca de sujeción rápida, arandela, broca para hormigón de metal duro de Ø 15 mm SDS-plus, en caja de cartón.

Para REMS Picus S1, REMS Picus S3, REMS Picus SR, REMS Picus DP y otros fabricantes

	Código	€
	183700R	1.017,24



Info

Volumen de suministro

REMS Titan. Columna de perforación especialmente robusta y estable para la perforación de núcleos en hormigón armado y otros materiales hasta un diámetro de 300 mm. Para las más altas exigencias. Columna de perforación fabricada con tubo de acero de precisión de 4 cantos ∇ 50 mm, rígido a la flexión y a prueba de torsión, endurecido en frío, con tolerancias mínimas, para un guiado del carro de avance con pocas vibraciones. Orientable de forma continua, con distribución de grados hasta 45°, con apoyo doble mediante barras de acero ajustables de una pieza, para una presión de avance máxima. Guiado trilateral especialmente estable de la columna de perforación en la placa base fijación cruzada triple, para una alta rigidez en perforaciones verticales. 4 Tornillos anulares para compensar irregularidades del terreno, para una estabilidad exacta. Escala de profundidades de perforación. Carro de avance guiado por todos los lados con cojinetes de plástico ajustables y pretensados. Preciso mecanismo de avance para una perforación sencilla y con pocas oscilaciones y un avance preciso pobre en vibraciones. Para una alta presión de avance y una larga vida útil de las coronas de perforación. Nivel de burbuja integrado en el carro de avance, para un alineamiento exacto del columna de perforación. Fijación del carro de avance para un montaje sencillo y un transporte seguro. Placa de cierre a prueba de torsión, fabricada con fundición esferoidal resistente al desgaste. Dispositivo de fijación rápida para alojar máquinas accionadoras con la correspondiente placa de conexión. Ángulo de sujeción especialmente estable, rígido a la flexión y a prueba de torsión, para alojar máquinas accionadoras con cuello de sujeción de 60 mm de diámetro. Accionamiento por cremallera multiplicador de fuerza con palanca de avance ergonómica insertable por ambos lados del carro de avance. Cremallera ancha de acero. Placa base con ranura para junta anular de la fijación por vacío. Fijación por vacío disponible como accesorio. Columna de fijación con cabeza de sujeción ajustable, para fijar el columna de perforación entre el techo y el suelo o entre dos paredes. Columna de perforación móvil, para un transporte sencillo. Peso 19,5 kg.

Con herramientas, compuesto de llave de pivote hexagonal SW 6, llave de boca SW 19 y SW 30 y juego de fijación para mampostería y hormigón, compuesto de 2 tacos de anclaje expansible M12 para mampostería, 10 tacos de anclaje de impacto M12 para hormigón, cincel expansionador para tacos de anclaje de impacto M12, vástago M12 x 52, tuerca de sujeción rápida, arandela, broca para hormigón de metal duro de Ø 15 mm SDS-plus, en caja de cartón.

Ventaja del sistema: Para REMS Picus S1, REMS Picus S3, REMS Picus SR, REMS Picus S2/3,5, REMS Picus DP y otros fabricantes. Al utilizar con REMS Picus SR, utilizar un juego de distanciadores (véase más abajo).

	Código	€
	183600R	1.546,62



Info

Denominación	Código	€
Juego de distanciador para la estabilización adicional de la máquina de accionamiento REMS Picus SR en la columna de perforación REMS Titan, compuesto de distanciador y 2 tornillos cilíndricos M 8 x 65	183632R	48,58



Accesorios

Para REMS Picus S1, REMS Picus SR, REMS Picus S3, REMS Picus S2/3,5 y otros fabricantes

Denominación	Código	€
Depósito de presión de agua para 10 l, para perforar en mojado sin conexión de agua	182006R	205,52
Plantilla de perforación Titan para simplificar la realización de perforaciones de fijación. Para columnas de perforación REMS Titan.	183605R	57,61
Broca de metal duro para piedras, Ø 15 mm SDS-plus para anclajes de impacto M12	079018	28,13
Anclajes de impacto M12, 50 unidades , para hormigón	079005R50	109,82
Cinzel expansionador para anclaje de golpe M12	182050R	16,09
Broca de metal duro para piedras, Ø 20 mm SDS-plus para anclajes de expansión M12	079019	63,42
Piezas de anclaje M12, 10 unidades , para muros, reutilizables	079006R10	102,76
Juego de fijación rápida 160 para la fijación de la columna de perforación con anclaje, formado por vástago 160 mm con rosca M12 x 52, tuerca de fijación rápida, arandela.	079010	72,76
Juego de fijación rápida 500 para la fijación de la columna de perforación sin anclaje, formado por vástago 500 mm, 2 tuercas de fijación rápida, 2 arandelas	183607R	54,08
Fijación por vacío Titan , formado por placa cobertora con racor para conexión de manguera 3/8" anillo obturador para placa base.	183603R	99,44
Bomba de vacío , para vacío ≤ -900 mbar (90%), compuesta por bomba con rotor de aletas de marcha en seco, sin aceite, capacidad volumétrica 6 m³/h, motor condensador 230 V, 50-60 Hz, 250 W, protegida contra salpicaduras, filtro interior de aspiración con función de amortiguación acústica y 5 m de manguera de tejido PVC con acoplamiento rápido.	183670R220	1.909,92
Indicador láser de centrado de perforación	183604R	129,75
Centrador de taladro G 1/2 UDKB , con perforaciones para aspirar el polvo del agujero de perforación mediante el rotor de aspiración (Código 180160 R), con broca para hormigón de metal duro Ø 8 mm	180140R	91,97
Broca de metal duro para piedras, Ø 8 mm para centrador de taladro	079013	18,89
Llave de boca SW 41 para desmontar coronas perforadoras de diamante universales	079003	38,35
Arandela , para aflojar de manera sencilla las coronas perforadoras de diamante	180015	20,66
Prolongador de coronas perforadoras 200 mm	180155R	61,19
Piedra afiladora para coronas perforadoras de diamante	079012	64,67
Nivel esférico , magnético, para soporte de taladro	182010R	75,26
Rotor de aspiración para aspiración de polvo con rosca de conexión G 1/2 exterior, UNC 1 1/4 exterior y con conexión para REMS Pull 2 y otros aspiradores adecuados.	180160R	173,35
Dispositivo para aspiración de agua , para perforación en mojado hasta Ø 170 mm, formado por anillo colector de agua con anillo obturador, disco de goma Ø 200 mm y dispositivo universal de sujeción para todos los columnas de perforación REMS.	183606R	393,40
Arandela de goma, Ø 200 mm, paquete de 10 unidades , para dispositivo de agua	183675R10	74,53
REMS Pull 2 L / M , aspirador en seco y mojado, certificado como aspirador y eliminador de polvo para absorber polvo nocivo para la salud según EN 60335-2-69, véase pág. 324		

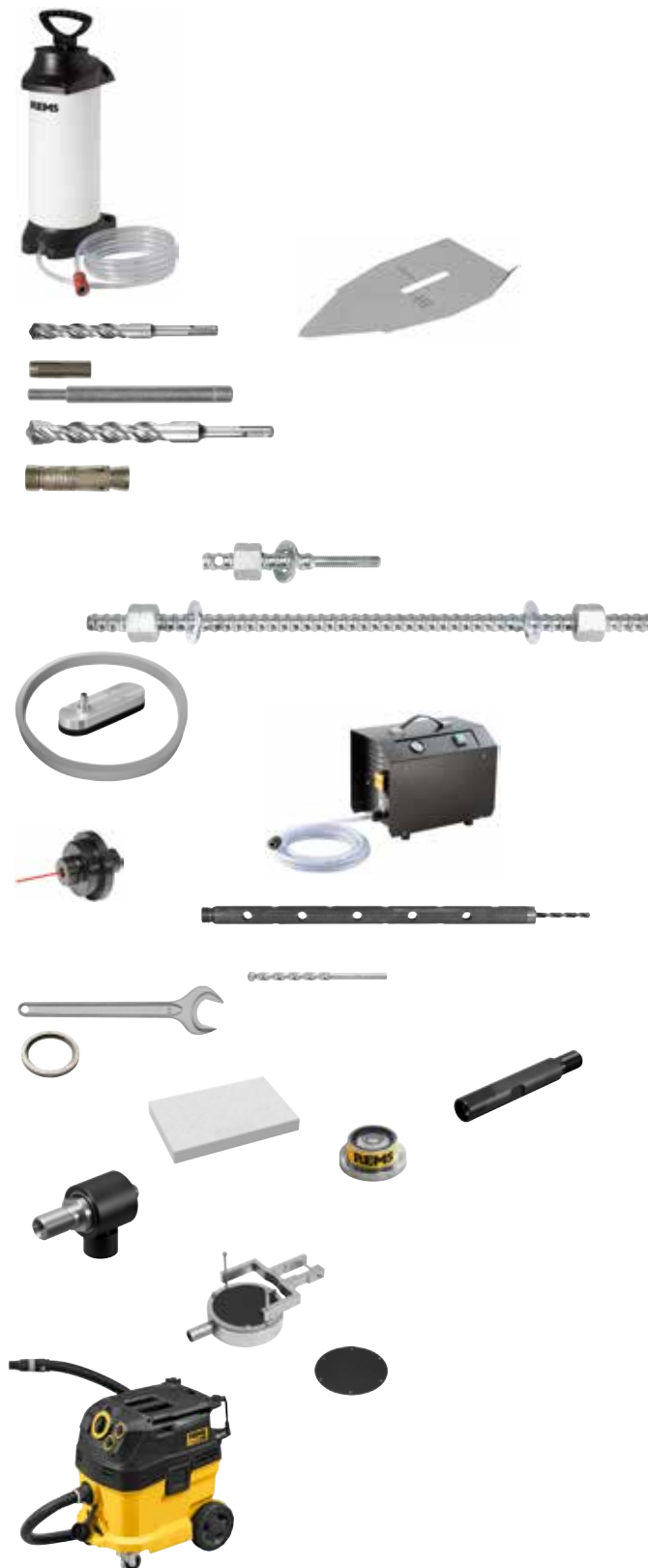

REMS Coronas perforadoras de diamante universales

Para REMS Picus S1, REMS Picus SR, REMS Picus S3, REMS Picus S2/3,5 y otros fabricantes

Coronas perforadoras de diamante universales de gran calidad. Soldadura inductiva. Aplicación universal para perforar en seco o mojado, guiado a mano o con columna para perforadora. Ideal para aplicación universal en hormigón armado, paredes de ladrillo y otros materiales. Para instalaciones, talleres metálicos, industria.

Hormigón, hormigón armado, muros de todo tipo, piedra natural, asfalto, pavimentos de todo tipo y otros \varnothing 32 – 300 mm

REMS Coronas perforadoras de diamante universales – Soldadura inductiva. Segmentos de diamante con corte en cuña para una perforación rápida, sencilla y uniforme. Universal, aplicable para muchos materiales.

Ideal para el instalador.

Aplicación universal para muchos tipos de materiales, para perforación en seco y mojado, guiado manual o con columna de perforación.

Rosca de conexión uniforme UNC 1¼ interior. Profundidad de perforación 420 mm.

Segmentos diamantados de gran calidad especialmente desarrollados para coronas perforadoras, con grandes partes diamantadas y fijación especial, para un perforado excelente y una durabilidad especialmente alta. Ideal para aplicación universal en hormigón armado y paredes de ladrillo.

Segmentos de diamante con corte en cuña ("forma de tejado") para una perforación rápida, sencilla y uniforme. Soldadura inductiva en instalaciones completamente automáticas de soldadura para garantizar una calidad constante de la unión. Los tubos de perforación con segmentos de diamante soldados se pueden reutilizar mediante una sencilla soldadura fuerte.

Arandela, para aflojar de manera sencilla las coronas perforadoras de diamante, como accesorio.

Accionamiento a través de todas las máquinas accionadoras REMS Picus y máquinas accionadoras apropiadas de otros fabricantes con conexión UNC 1¼ externa. Adaptador para conectar coronas de diamante universales REMS a máquinas accionadoras con distintas roscas de conexión o diferente portaherramientas; disponible como accesorio.

Aspirar el polvo generado en las perforaciones en seco con el aspirador de seguridad REMS Pull 2 M, certificado para aspirar polvo nocivo para la salud dentro de la categoría de polvo M (página 324).



Info

Volumen de suministro

REMS Corona perforadora de diamante universal. Soldadura inductiva, reutilizable. Aplicación universal para perforar en seco o mojado, guiado a mano o con columna para perforadora. Para muchos tipos de materiales, p. ej. hormigón, hormigón armado, muros de todo tipo, piedra natural, asfalto, pavimentos de todo tipo. Rosca adaptadora UNC 1¼ interior. Profundidad de perforación 420 mm. En cartón.

Ø × Profundidad de perforado × Conexión	Número de segmentos	Código	€
UDKB 32 × 420 × UNC 1¼	4	181010R	143,19
UDKB 42 × 420 × UNC 1¼	4	181015R	133,85
UDKB 52 × 420 × UNC 1¼	5	181020R	142,15
UDKB 62 × 420 × UNC 1¼	6	181025R	154,61
UDKB 72 × 420 × UNC 1¼	7	181030R	175,37
UDKB 82 × 420 × UNC 1¼	7	181035R	189,90
UDKB 92 × 420 × UNC 1¼	8	181040R	214,81
UDKB 102 × 420 × UNC 1¼	8	181045R	220,00
UDKB 112 × 420 × UNC 1¼	9	181050R	232,46
UDKB 122 × 420 × UNC 1¼	10	181055R	262,56
UDKB 127 × 420 × UNC 1¼	10	181059R	272,94
UDKB 132 × 420 × UNC 1¼	11	181060R	284,36
UDKB 152 × 420 × UNC 1¼	12	181065R	338,34
UDKB 162 × 420 × UNC 1¼	12	181070R	358,06
UDKB 182 × 420 × UNC 1¼	12	181075R	396,46
UDKB 200 × 420 × UNC 1¼	12	181080R	419,30
UDKB 225 × 420 × UNC 1¼	13	181085R	510,64
UDKB 250 × 420 × UNC 1¼	14	181090R	524,14
UDKB 300 × 420 × UNC 1¼	22	181095R	686,07



Accesorios

Denominación	Código	€
Arandela , para aflojar de manera sencilla las coronas perforadoras de diamante	180015	20,66
Prolongador de coronas perforadoras 200 mm	180155R	61,19
Adaptador UNC 1¼ exterior a G ½ exterior	180052	31,45
Adaptador UNC 1¼ exterior a G ½ interior	180056	28,55
Adaptador UNC 1¼ exterior para Hilti BI , adaptador para el uso de coronas de diamante universales REMS en máquinas de accionamiento Hilti con portaherramientas BI.	180053	48,27
Adaptador UNC 1¼ exterior para Hilti BU , adaptador para el uso de coronas de diamante universales REMS en máquinas de accionamiento Hilti con portaherramientas BU.	180054	111,07
Adaptador UNC 1¼ exterior para Hilti BL , adaptador para el uso de coronas de diamante universales REMS en máquinas de accionamiento Hilti con portaherramientas BL.	180057R	111,07
Piedra afiladora para coronas perforadoras de diamante	079012	64,67
Llave de boca SW 41 para REMS UDBK	079003	38,35

Otros adaptadores para acoplar coronas perforadoras de diamante universales REMS LS a otras máquinas accionadoras de otros fabricantes, sobre demanda.



Coronas perforadoras de diamante universales de gran calidad. Soldadura láser. Aplicación universal para perforar en seco o mojado, guiado a mano o con columna para perforadora. Ideal para aplicación universal en hormigón armado, paredes de ladrillo y otros materiales. Para instalaciones, talleres metálicos, industria.

Hormigón, hormigón armado, muros de todo tipo, piedra natural, asfalto, pavimentos de todo tipo y otros Ø 32 – 200 mm

REMS Coronas perforadoras de diamante universales LS – Soldada mediante láser. Segmentos de diamante con corte en cuña para una perforación rápida, sencilla y uniforme. Universal, aplicable para muchos materiales.

Ideal para el instalador.

Aplicación universal para muchos tipos de materiales, para perforación en seco y mojado, guiado manual o con columna de perforación.

Rosca de conexión uniforme UNC 1¼ interior. Profundidad de perforación 420 mm.

Segmentos diamantados de gran calidad especialmente desarrollados para coronas perforadoras, con grandes partes diamantadas y fijación especial, para un perforado excelente y una durabilidad especialmente alta. Ideal para aplicación universal en hormigón armado y paredes de ladrillo.

Segmentos de diamante con corte en cuña ("forma de tejado") para una perforación rápida, sencilla y tranquila. Soldada por láser en instalaciones de soldadura completamente automáticas, para una calidad constante de la unión de soldadura. Resistente a altas temperaturas – también para temperaturas extremas, la soldadura de los segmentos no se deshace por sobrecalentamiento.

Arandela, para aflojar de manera sencilla las coronas perforadoras de diamante, como accesorio.

Accionamiento a través de todas las máquinas accionadoras REMS Picus y máquinas accionadoras apropiadas de otros fabricantes con conexión UNC 1¼ externa. Adaptador para conectar coronas de diamante universales REMS a máquinas accionadoras con distintas roscas de conexión o diferente portaherramientas; disponible como accesorio.

Aspirar el polvo generado en las perforaciones en seco con el aspirador de seguridad REMS Pull 2 M, certificado para aspirar polvo nocivo para la salud dentro de la categoría de polvo M (página 324).



Info

Volumen de suministro

REMS Corona perforadora de diamante universal LS. Soldadura láser, resistente a altas temperaturas. Aplicación universal para perforar en seco o mojado, guiado a mano o con columna para perforadora. Para muchos tipos de materiales, p. ej. hormigón, hormigón armado, muros de todo tipo, piedra natural, asfalto, pavimentos de todo tipo. Rosca adaptadora UNC 1 ¼ interior. Profundidad de perforación 420 mm. En cartón.

Ø x Profundidad de perforado x Conexión	Número de segmentos	Código	€
UDKB LS 32 x 420 x UNC 1 ¼	1	181410R	157,72
UDKB LS 42 x 420 x UNC 1 ¼	4	181415R	147,34
UDKB LS 52 x 420 x UNC 1 ¼	5	181420R	156,69
UDKB LS 62 x 420 x UNC 1 ¼	6	181425R	170,18
UDKB LS 72 x 420 x UNC 1 ¼	6	181430R	193,02
UDKB LS 82 x 420 x UNC 1 ¼	7	181435R	209,62
UDKB LS 92 x 420 x UNC 1 ¼	8	181440R	236,61
UDKB LS 102 x 420 x UNC 1 ¼	9	181445R	242,84
UDKB LS 112 x 420 x UNC 1 ¼	9	181450R	256,33
UDKB LS 122 x 420 x UNC 1 ¼	10	181455R	289,55
UDKB LS 127 x 420 x UNC 1 ¼	10	181459R	300,97
UDKB LS 132 x 420 x UNC 1 ¼	10	181460R	313,42
UDKB LS 152 x 420 x UNC 1 ¼	11	181465R	372,59
UDKB LS 162 x 420 x UNC 1 ¼	12	181470R	394,39
UDKB LS 182 x 420 x UNC 1 ¼	13	181475R	476,39
UDKB LS 200 x 420 x UNC 1 ¼	14	181480R	503,38



Accesorios

Denominación	Código	€
Arandela , para aflojar de manera sencilla las coronas perforadoras de diamante	180015	20,66
Prolongador de coronas perforadoras 200 mm	180155R	61,19
Adaptador UNC 1 ¼ exterior a G ½ exterior	180052	31,45
Adaptador UNC 1 ¼ exterior a G ½ interior	180056	28,55
Adaptador UNC 1 ¼ exterior para Hilti BI , adaptador para el uso de coronas de diamante universales REMS en máquinas de accionamiento Hilti con portaherramientas BI.	180053	48,27
Adaptador UNC 1 ¼ exterior para Hilti BU , adaptador para el uso de coronas de diamante universales REMS en máquinas de accionamiento Hilti con portaherramientas BU.	180054	111,07
Adaptador UNC 1 ¼ exterior para Hilti BL , adaptador para el uso de coronas de diamante universales REMS en máquinas de accionamiento Hilti con portaherramientas BL.	180057R	111,07
Piedra afiladora para coronas perforadoras de diamante	079012	64,67
Llave de boca SW 41 para REMS UDBK	079003	38,35



Otros adaptadores para acoplar coronas perforadoras de diamante universales REMS LS a otras máquinas accionadoras de otros fabricantes, sobre demanda.

Herramienta eléctrica manejable y compacta, para perforar núcleos, p. ej. hormigón, hormigón armado, muros de todo tipo, piedra natural, asfalto, pavimentos de todo tipo. Con técnica de microimpulsos. Especialmente concebida para la perforación en seco; guiado a mano o con columna de perforación. Para instalación e industria.

Hormigón, hormigón armado $\leq \text{Ø } 162 \text{ (202) mm}$

Muros y otros materiales $\leq \text{Ø } 202 \text{ mm}$

REMS Coronas perforadoras de diamante para perforar en seco LS, también son apropiadas para máquinas accionadoras de otros fabricantes, consulte pág. 319.

REMS Picus DP – Con técnica de microimpulsos.

Para perforar sin agua. Limpio, sencillo, rápido.

Por ejemplo, 200 mm en hormigón armado Ø 62 mm en solo 5 min.

Especialmente para el perforado en seco

Máquina accionadora con técnica de microimpulsos, concebida especialmente para perforar en seco, guiado manual o mediante soporte de perforación. Utilizable en cualquier lugar, en rincones estrechos, a ras de pared. Se puede usar con muchos materiales, en particular con materiales duros. Para instalación de tuberías y conducción de cables, canalizaciones de aire, pruebas de perforación. Idónea, en combinación con el aspirador REMS Pull 2 M, para perforar en espacios de obra acabada, como edificios de viviendas, oficinas o naves industriales.

Construcción

Máquina accionadora para perforar con vibraciones mínimas, con rosca adaptadora de coronas UNC 1¼ exterior, G ½ interior. Técnica de microimpulsos, con posibilidad de desembragar y desconectar: la rueda dentada de 24 dientes genera con el motor en ratelntá a 1.200 min⁻¹ 28.800 impulsos min⁻¹; bajo carga a 880 min⁻¹ 21.120 impulsos min⁻¹. Robusta, adaptable. Muy ligera, tan solo 7 kg. Trabajos sencillos y rápidos sin agua, por ejemplo, 200 mm en hormigón armado Ø 62 mm en tan solo 5 min. Empuñadura recta y contra soporte para una perforación guiada a mano. Rotor de aspiración integrado para aspirar el polvo, con conexión para REMS Pull 2 M y otros aspiradores compatibles. Cuello de sujeción Ø 60 mm para colocar la máquina accionadora en la columna para perforadora.

Accionamiento

Motor universal resistente, con fuerza de arrastre 2200 W. Velocidad bajo carga husillo de broca 880 min⁻¹. Engranaje estable, sin mantenimiento. Protección de bloqueo por embrague deslizante de seguridad. Interruptor pulsador con mecanismo inmovilizador.

Electrónica multifuncional

Electrónica multifuncional con limitación de corriente de arranque para un arranque suave y taladrado con sensibilidad, limitación de velocidad de marcha en vacío automática para reducir el ruido y proteger el motor, seguro de sobrecarga y protección de bloqueo para motor y engranaje.

Coronas de diamante para perforación en seco LS

Coronas de diamante de perforación en seco especialmente desarrolladas para la técnica de microimpulsos. Soldadura láser y resistencia a altas temperaturas (página 319), para perforar en seco sin agua, guiado a mano o con columna de perforación. Rosca adaptadora UNC 1¼ interior. Profundidad de perforación 320 mm. Segmentos diamantados de gran calidad especialmente desarrollados para coronas perforadoras, con grandes partes diamantadas y fijación especial, para un perforado excelente y una durabilidad especialmente alta. Idóneo para perforar en seco en hormigón armado y paredes de ladrillo. Arandela, para aflojar de manera sencilla las coronas perforadoras de diamante para perforar en seco, como accesorio.

Aspiración de polvo según EN 60335-2-69

Al trabajar con materiales minerales, por ejemplo hormigón, hormigón armado, muros, pavimentos, se genera una gran cantidad de polvo mineral que contiene cuarzo (polvo fino de cuarzo), el cual resulta nocivo para la salud. La inhalación de polvo fino de cuarzo resulta nociva para la salud. Según EN 60335-2-69 se prescribe para aspirar de polvo nocivo para la salud con un valor límite de exposición / valor límite en puesto de trabajo > 0,1 mg/m³ la utilización de al menos un aspirador de seguridad de la categoría de polvo M. Tener en cuenta la normativa nacional.

Para una aspiración eficaz del polvo generado al perforar, utilice REMS Pull 2 M (página 324). El aspirador de seguridad REMS Pull 2 M está certificado para aspirar polvo nocivo para la salud dentro de la categoría de polvo M.

Centrador de taladro

Centrador de taladro G ½ TDKB, con perforaciones para aspirar el polvo del agujero de perforación, con broca para hormigón de metal duro Ø 8 mm.

Columna de perforación

Columna de perforación REMS Simplex 2 o REMS Titan utilizable opcionalmente (página 318).



Producto alemán de calidad



Info



REMS Simplex 2



REMS Titan



REMS Picus DP Basic-Pack



REMS Picus DP Set Simplex 2



REMS Picus DP Set Titan



REMS Picus DP/Pull 2 M Set-Pack

Volumen de suministro

REMS Picus DP Basic-Pack. Máquina eléctrica perforadora con diamante, con técnica de microimpulsos, para perforar en seco en hormigón, hormigón armado $\leq \varnothing 162$ (202) mm, muros de albañilería y otros materiales $\leq \varnothing 202$ mm, guiado a mano o con columna de perforación. Máquina accionadora con rosca adaptadora de coronas UNC 1¼ exterior, G ½ interior, engranaje sin mantenimiento, con protección de bloqueo por embrague deslizante de seguridad, motor universal 230V, 50-60 Hz, 2200 W, rotor integrado para la aspiración del polvo. Electrónica multifuncional con limitación de corriente de arranque, limitación de velocidad de marcha en vacío, seguro de sobrecarga y protección de bloqueo. Interruptor pulsador con mecanismo inmovilizador. Velocidad bajo carga husillo de broca 880 min-1. Empuñadura. Centrador de taladro G ½ TDKB con taladro $\varnothing 8$ mm, llave allen SW 3. Llave plana SW 32. En caja metálica resistente.

	Código	€
	180016R220	2.584,62

Otras tensiones sobre demanda.

Volumen de suministro

REMS Picus DP Set Simplex 2. REMS Picus DP Basic-Pack y columna de perforación REMS Simplex 2, incluye herramientas y juego de fijación para muros de ladrillo y hormigón.

	Código	€
	180033R220	3.601,86

Otras tensiones sobre demanda.

Volumen de suministro

REMS Picus DP Set Titan. REMS Picus DP Basic-Pack y columna de perforación REMS Titan, incluye herramientas y juego de fijación para muros de ladrillo y hormigón.

	Código	€
	180035R220	4.131,24

Otras tensiones sobre demanda.

Volumen de suministro

REMS Picus DP/Pull 2 M Set-Pack. REMS Picus DP Basic-Pack, art. n° 180016 R220 y REMS Pull 2 M Set, art. n° 185601 R220.

	Código	€
	180036R220	3.652,72

Otras tensiones sobre demanda.

Accesorios

Denominación	Código	€
REMS Picus DP máquina accionadora	180003R220	2.532,72
Caja metálica con forma	180600RDP	128,71
Coronas de diamante de perforación en seco REMS LS, soldadura láser y resistencia a altas temperaturas, consulte pág. 319.		
REMS Pull 2 M, aspirador en seco y mojado, consulte pág. 324		
Para más complementos consulte pág. 318.		



Denominación	Código	€
REMS Simplex 2. Robusta y manejable columna de perforación para coronas de perforación Ø 202 mm. Para la descripción consulte la página 310.	183700R	1.017,24
REMS Titan. Columna de perforación especialmente robusta y estable para la perforación de núcleos en hormigón armado y otros materiales hasta un diámetro de 300 mm. Para las más altas exigencias. Para la descripción consulte la página 310.	183600R	1.546,62
Plantilla de perforación Titan para simplificar la realización de perforaciones de fijación. Para columnas de perforación REMS Titan.	183605R	57,61
Broca de metal duro para piedras, Ø 15 mm SDS-plus para anclajes de impacto M12	079018	28,13
Anclajes de impacto M12, 50 unidades, para hormigón	079005R50	109,82
Cinzel expansionador para anclaje de golpe M12	182050R	16,09
Broca de metal duro para piedras, Ø 20 mm SDS-plus para anclajes de expansión M12	079019	63,42
Piezas de anclaje M12, 10 unidades, para muros, reutilizables	079006R10	102,76
Juego de fijación rápida 160 para la fijación de la columna de perforación con anclaje, formado por vástago 160 mm con rosca M12 x 52, tuerca de fijación rápida, arandela.	079010	72,76
Juego de fijación rápida 500 para la fijación de la columna de perforación sin anclaje, formado por vástago 500 mm, 2 tuercas de fijación rápida, 2 arandelas	183607R	54,08
Fijación por vacío Titan, formado por placa cobertora con racor para conexión de manguera 3/8" anillo obturador para placa base.	183603R	99,44
Bomba de vacío, para vacío ≤ -900 mbar (90%), compuesta por bomba con rotor de aletas de marcha en seco, sin aceite, capacidad volumétrica 6 m³/h, motor condensador 230 V, 50-60 Hz, 250 W, protegida contra salpicaduras, filtro interior de aspiración con función de amortiguación acústica y 5 m de manguera de tejido PVC con acoplamiento rápido.	183670R220	1.909,92
Indicador láser de centrado de perforación	183604R	129,75
Centrador de taladro G 1/2 TDKB, con perforaciones para aspirar el polvo del agujero de perforación, con broca para hormigón de metal duro Ø 8 mm	180145R	91,97
Broca de metal duro para piedras, Ø 8 mm para centrador de taladro	079013	18,89
Llave de boca SW 41 para desmontar coronas perforadoras de diamante universales	079003	38,35
Arandela, para aflojar de manera sencilla las coronas perforadoras de diamante	180015	20,66
Prolongador de coronas perforadoras 200 mm	180155R	61,19
Piedra afiladora para coronas perforadoras de diamante	079012	64,67
Nivel esférico, magnético, para soporte de taladro	182010R	75,26
REMS Pull 2 M, aspirador en seco y mojado, certificado como aspirador y eliminador de polvo para absorber polvo nocivo para la salud según EN 60335-2-69, véase pág. 324		



Coronas de diamante REMS para perforación en seco LS

Para REMS Picus DP y otros fabricantes compatibles

Coronas de diamante de perforación en seco de alta calidad. Soldadura láser. Especialmente desarrolladas para perforar en seco con máquinas perforadoras con técnica de microimpulsos, por ej. REMS Picus DP, guiado a mano o con columna de perforación. Ideal para aplicación universal en hormigón armado, paredes de ladrillo y otros materiales.

Hormigón, hormigón armado, hormigón con áridos, ladrillo, clinker, muros de todo tipo, piedra natural, asfalto, pavimentos de todo tipo y otros Ø 32–202 mm

Coronas de diamante de perforación en seco REMS LS – Soldadura láser y resistencia a altas temperaturas. Especial para perforar en seco con máquinas perforadoras con técnica de microimpulsos. Universal, aplicable para muchos materiales. Ideal para el instalador.

Aplicación universal para muchos tipos de materiales, guiado manual o con columna de perforación.

Rosca de conexión uniforme UNC 1¼ interior. Profundidad de perforación 320 mm.

Segmentos diamantados de gran calidad especialmente desarrollados para coronas perforadoras, con grandes partes diamantadas y fijación especial, para un perforado excelente y una durabilidad especialmente alta. Ideal para aplicación universal en hormigón armado y paredes de ladrillo.

Segmentos de diamante con diamantes posicionados en el aglutinante. Para perforaciones rápidas, sencillas y sin contratiempos. Soldada por láser en instalaciones de soldadura completamente automáticas, para una calidad constante de la unión de soldadura. Resistente a altas temperaturas – también para temperaturas extremas, la soldadura de los segmentos no se deshace por sobrecalentamiento.

Arandela, para aflojar de manera sencilla las coronas perforadoras de diamante, como accesorio.

Accionamiento mediante la máquina REMS Picus DP con técnica de microimpulsos y máquinas compatibles de otros fabricantes, con rosca adaptadora UNC 1¼ exterior.

Para una aspiración eficaz del polvo generado al perforar, utilice REMS Pull 2 M (página 324). El aspirador de seguridad REMS Pull 2 M está certificado para aspirar polvo nocivo para la salud dentro de la categoría de polvo M.



Volumen de suministro

Coronas de diamante de perforación en seco REMS LS. Soldadura láser, resistencia a altas temperaturas. Especialmente desarrolladas para perforar en seco con máquinas perforadoras con técnica de microimpulsos, p.ej., REMS Picus DP, guiado a mano o con columna de perforación. Para muchos tipos de materiales, p. ej. hormigón, hormigón armado, muros de todo tipo, piedra natural, asfalto, pavimentos de todo tipo. Rosca adaptadora UNC 1¼ interior. Profundidad de perforación 320 mm. En cartón.

Ø × Profundidad de perforado × Conexión	Número de segmentos	Código	€
TDKB LS 32 × 320 × UNC 1¼	3	181500R	172,26
TDKB LS 42 × 320 × UNC 1¼	4	181502R	160,84
TDKB LS 52 × 320 × UNC 1¼	5	181504R	171,22
TDKB LS 62 × 320 × UNC 1¼	5	181506R	186,79
TDKB LS 72 × 320 × UNC 1¼	6	181508R	211,70
TDKB LS 82 × 320 × UNC 1¼	6	181510R	229,35
TDKB LS 92 × 320 × UNC 1¼	6	181512R	258,41
TDKB LS 102 × 320 × UNC 1¼	7	181514R	264,64
TDKB LS 112 × 320 × UNC 1¼	7	181516R	279,17
TDKB LS 122 × 320 × UNC 1¼	8	181532R	320,69
TDKB LS 127 × 320 × UNC 1¼	8	181518R	332,11
TDKB LS 132 × 320 × UNC 1¼	8	181520R	341,45
TDKB LS 142 × 320 × UNC 1¼	8	181522R	365,32
TDKB LS 152 × 320 × UNC 1¼	8	181524R	406,84
TDKB LS 162 × 320 × UNC 1¼	9	181526R	431,76
TDKB LS 182 × 320 × UNC 1¼	9	181528R	476,39
TDKB LS 202 × 320 × UNC 1¼	10	181530R	504,42



Accesorios

Denominación	Código	€
Arandela, para aflojar de manera sencilla las coronas perforadoras de diamante	180015	20,66
Prolongador de coronas perforadoras 200 mm	180155R	61,19
Piedra afiladora para coronas perforadoras de diamante	079012	64,67
Llave de boca SW 41 para REMS UDBK	079003	38,35

Adaptador para utilizar las coronas de diamante de perforación en seco REMS en máquinas accionadoras de otros fabricantes, bajo solicitud.



Brocas con diamante, para una perforación rápida y limpia de toda clase de azulejos. Ideal para montaje y renovación.

Cerámica, gres fino, granito, mármol y otros.

REMS brocas vítreas – para perforación en seco.

Aplicación universal para perforación en seco sin picado en cerámica, gres fino, granito, mármol y otros materiales. Evita el picado de baldosas.

No precisa agua.

Relleno especial de cera en el interior de la broca perforadora para lubricación refrigerante. La cera se derrite con el calor, refrigerando así la broca perforadora.

Perforación sencilla a mano alzada, mediante soporte de perforación con fijación por vacío.

Conexión hexagonal para alojamiento de puntas ¼"

Accionamiento mediante taladradora por acumulador REMS Helix 22V VE (página 108) y otras taladradoras/perforadoras (velocidad $\geq 1000 \text{ min}^{-1}$).



Volumen de suministro

REMS brocas para materiales vítreas, juego 6 + 8 + 10. Coronas perforadoras diamantadas con relleno especial de cera. Para cerámica, gres fino, granito, mármol y otros materiales. Brocas vítreas Ø 6, 8, 10 mm, centrador de taladro con fijación por vacío. En blíster.

	Código	€
	181700R	206,56

Accesorios

Denominación	Código	€
REMS Broca para azulejos Ø 5 mm	181710R	50,81
REMS Broca para azulejos Ø 6 mm	181711R	50,81
REMS Broca para azulejos Ø 8 mm	181712R	51,85
REMS Broca para azulejos Ø 10 mm	181713R	52,89
REMS Broca para azulejos Ø 12 mm	181714R	57,04
REMS Broca para azulejos Ø 14 mm	181715R	82,99

REMS Helix 22V VE, taladradora por acumulador, véase pág. 108





REMS Krokodil 180 SR

Máquina entalladora y tronzadora con discos diamantados

Herramienta eléctrica compacta y manejable para trabajos de rozas y corte en seco, p. ej. hormigón, hormigón armado, muros de todo tipo, piedra natural, pavimentos de todo tipo. Para oficios e industria.

Profundidad de roza	≤ 61 mm
Anchura de roza	≤ 62 mm
Número de discos de tronzar diamantados	1 – 3

Discos de tronzar universales diamantados REMS, adecuados también para máquinas accionadoras de otros fabricantes, véase página 323.

REMS Krokodil 180 SR – hacer rozas en lugar de cincelar. Placa de contacto integral. Electrónica multifunción.

Aplicación universal

Máquina accionadora universal para trabajos de rozas y corte en seco. Ideal para realizar rozas para instalar tubos y conducciones eléctricas en trabajos de instalación de calefacción, sanitaria y eléctrica, técnica de aire acondicionado y refrigeración.

Construcción

Máquina accionadora compacta y manejable, tan sólo 8,0 kg. Robusta, adecuada para obras. Trabajos sencillos y rápidos, p. ej. hacer rozas de 500 mm de largo en muros, 61 mm de profundidad, en tan sólo 34 segundos. Placa de contacto integral en toda la superficie durante los trabajos de rozas y tronzado, para una inmersión guiada de los discos de tronzar diamantados, para trabajar de forma segura sin polvo y con un avance suave y homogéneo. Práctico mango del interruptor con triple efecto de palanca transmisora de fuerza, para una inmersión sencilla y un avance eficaz. Mango de sujeción orientable, para una posición de trabajo óptima y ergonómica. Inmovilizador del eje de accionamiento, para sustituir fácilmente los discos de tronzar universales diamantados. Discos distanciadores en diversos grosores, conforme a la anchura de roza deseada atornillados con los discos de tronzar para formar un bloque estable, garantizan una anchura de rozadura constante. Tope de profundidad ajustable de forma continua. Tubo de aspiración integrado en la carcasa para conectar un eliminador de polvo.

Accionamiento

Robusto y potente motor universal de 2000 W. Velocidad bajo carga del eje de accionamiento de los discos de tronzar 3300 min⁻¹. Control contra sobrecalentamiento mediante supervisión de temperatura del devanado de campo del motor con resistencia PTC (coeficiente de temperatura positivo). Robusto engranaje libre de mantenimiento. Cable de alimentación 5,7 m. Interruptor pulsador de seguridad con bloqueo de reconexión. Protección contra reencendido en caso de interrupción de corriente.

Regulación de velocidad

La unidad electrónica reguladora de la velocidad mantiene la velocidad constante, incluso bajo esfuerzo. La velocidad del disco de tronzar es mantenida al valor nominal hasta que el disco choca contra una resistencia y pasa a estar por debajo de un valor crítico. El motor accionador se detiene. Si se alivia de nuevo la carga de la máquina de accionamiento, ésta adopta de nuevo la velocidad nominal, de manera que es posible seguir trabajando de inmediato con la velocidad nominal (patente EP 2 085 191). Ventaja: La velocidad durante los trabajos de rozas y corte (velocidad bajo carga) se mantiene constante, para un gran rendimiento.

Electrónica multifunción

Electrónica multifunción con limitación de la corriente de arranque para un arranque suave e inmersión sensitiva de los discos de tronzar diamantados, limitación automática de la velocidad sin carga para reducción de ruido y protección del motor, protección contra sobrecarga para proteger el motor y el engranaje.

Aspiración de polvo según EN 60335-2-69

Al trabajar con materiales minerales, por ejemplo hormigón, hormigón armado, muros, pavimentos, se genera una gran cantidad de polvo mineral que contiene cuarzo (polvo fino de cuarzo), el cual resulta nocivo para la salud. La inhalación de polvo fino de cuarzo resulta nociva para la salud. Según EN 60335-2-69 se prescribe para aspirar de polvo nocivo para la salud con un valor límite de exposición / valor límite en puesto de trabajo > 0,1 mg/m³ la utilización de al menos un aspirador de seguridad de la categoría de polvo M. Tener en cuenta la normativa nacional.

Discos de tronzar universales diamantados

Aplicación universal para trabajos de rozas y cortes rectos. Segmentos de diamante de alta calidad especialmente diseñados, con alta densidad de diamantes e integración especial, para una excelente potencia de roza y corte, durabilidad extrema. A elegir, discos de tronzar universales diamantados LS Turbo de REMS, soldados con láser, resistentes a altas temperaturas, para cortes rápidos y en materiales duros, o los discos de tronzar universales diamantados LS H-P de REMS, de alto rendimiento, soldados con láser, resistentes a altas temperaturas, para cortes rápidos y cortes en materiales especialmente duros, larga durabilidad, (página 323). Cuerpo base según EN 13236. Orificio de alojamiento Ø 22,23 mm.



Placa de contacto integral en toda la superficie durante los trabajos de rozas y tronzado, para una inmersión guiada de los discos de tronzar diamantados, para trabajar de forma segura sin polvo y con un avance suave y homogéneo.

Volumen de suministro

REMS Krokodil 180 Basic-Pack SR. Máquina eléctrica rozadora de muros con discos diamantados con regulación de velocidad. Para trabajos de rozas y corte en hormigón, hormigón armado, muros de todo tipo, piedra natural, pavimentos de todo tipo. Profundidad de roza 61 mm ajustable de forma continua. Anchura de roza ≤ 62 mm, graduada con discos distanciadores 3, 6, 10, 20 mm. Máquina accionadora con eje de accionamiento Ø 22,2 mm, para 1, 2 o 3 discos de tronzar diamantados según EN 13236, ≤ Ø 180 mm, con engranaje libre de mantenimiento, motor universal 230 V, 50–60 Hz, 2000 W. Electrónica multifunción con marcha suave, limitador de marcha en vacío, fusible de sobrecarga, protección contra sobrecalentamiento. Cable de alimentación 5,7 m. Protección contra reencendido en caso de interrupción de corriente. Interruptor pulsador de seguridad con bloqueo de conexión. Velocidad bajo carga 3300 min⁻¹. Tubo de aspiración para conexión de un aspirador/eliminador de polvo. Llave de vaso SW13. En robusta caja metálica.

	Código	€
	185011R220	1.235,22

Otras tensiones sobre demanda.



Info



Accesorios

Denominación	Código	€
REMS Krokodil 180 SR máquina accionadora	185001R220	1.183,32
REMS disco de tronzar universal diamantado LS-Turbo Ø 180 mm soldado mediante láser, alta resistencia a la temperatura, para cortes rápidos y corte de materiales duros, con cuerpo de aluminio según EN 13236	185026R	58,65
REMS disco de tronzar universal diamantado LS-H-P Ø 180 mm , High-Performance, soldado mediante láser, alta resistencia a la temperatura, para cortes rápidos y corte de material especialmente duro, larga durabilidad, con cuerpo de aluminio según EN 13236	185027R	93,84
Cinzel de punta plana para eliminar el puente después de hacer las rozas	185024R	25,22
Caja metálica	185058R	110,03

REMS Pull 2 L / M, aspirador en seco y mojado, véase pág. 324.



Potente aspirador eléctrico en seco y mojado con limpieza automática de filtro. Para aplicación profesional en instalación e industria.

Para aspirar polvo, suciedad y líquido.

Ideal para eliminar polvo generado durante trabajos de rozas, corte, taladrado, perforación de núcleos y amolado.

Certificado como aspirador y eliminador de polvo para capturar polvo nocivo para la salud.

Ideal para aspirar lodo de perforación al perforar núcleos.

REMS Pull 2 L

Categoría de polvo según EN 60335-2-69	L
Valor límite de explosión / valor límite en puesto de trabajo	> 1 mg/m ³
Grado de paso	≤ 0,1 %

REMS Pull 2 M

Categoría de polvo según EN 60335-2-69	M
Valor límite de explosión / valor límite en puesto de trabajo	> 0,1 mg/m ³
Grado de paso	≤ 0,1 %

REMS Pull 2 – para aspiración en seco y húmedo.

Alta potencia de aspiración constante gracias a limpieza automática permanente del filtro.

Certificado para alojar polvo nocivo para la salud.

Aplicación universal

Potente y manejable aspirador para aspiración en seco y mojado. Para aspirar polvo, suciedad y líquido. Excelente para eliminar polvo generado durante trabajos de rozas, corte, taladrado, perforación de núcleos y amolado. Certificado como aspirador y eliminador de polvo para capturar polvo nocivo para la salud de las categorías de polvo L o M según EN 60335-2-69. Para aplicación profesional en instalación e industria.

Construcción

Construcción compacta y manejable. REMS Pull 2 L tan solo 13,5 kg, REMS Pull 2 M tan solo 14,2 kg. Ligero y manejable gracias a ruedas de goma y ruedas direccionales girables, inmovilizable mediante rueda direccional con inmovilizador. Gran volumen de depósito 31 l, volumen de relleno para líquidos 17 l. Interruptor de encendido/apagado con posibilidad de elegir que no haya limpieza de filtro, o bien con limpieza de filtro con ciclo de 15 s o 60 s. Adaptador para conectar una herramienta eléctrica al aspirador. Manguera de aspiración flexible de 4 m conductora de electricidad (Pull M), mango ergonómico acodado, 2 tubos metálicos de aspiración enchufables y cromados de 0,5 m para adaptación de la longitud del tubo de aspiración. Accesorio ancho para aspiración de superficies mojado/seco 300 mm con ruedas de goma, opcionalmente se pueden montar escobillas para aspirar polvo y suciedad o faldas de goma para aspirar líquidos. Accesorio para aspiración de fugas para zonas angostas. Amplio radio de trabajo gracias a cable de conexión largo de 7,5 m. En el aspirador se encuentran soportes integrados para el cable de conexión, la manguera de aspiración, tubos metálicos de aspiración y accesorios. Práctico mango para un transporte sencillo. Con topes integrados para la fijación de una caja de sistema REMS L-Boxx.

REMS Pull 2 M es apto y está certificado para aspirar polvo nocivo para la salud de la categoría de polvo M según EN 60335-2-69, con monitorización electrónica del caudal, interruptor selector para adaptar la potencia de aspiración a diferentes diámetros de mangueras de aspiración (21, 27, 32, 35, 40 mm) y tapón obturador para el tubo de conexión de la manguera de aspiración.

Limpieza de filtro automática y permanente

REMS Pull 2 L y REMS Pull 2 M con limpieza automática de filtro innovadora y patentada, evita la obturación del filtro mediante polvo, especialmente efectiva para aplicaciones con polvo fino. Según el valor configurado, el filtro de pliegues planos se limpia de forma automática cada 15 o 60 segundos mediante potentes ráfagas de aire dirigidas. La potencia de aspiración permanece constantemente alta durante la limpieza. Sistema de filtro plegado plano patentado.

Accionamiento

Potente y robusto motor Bypass, 1200 W, con turbina de alta potencia. Alta potencia de aspiración regulable de forma continua hasta un caudal de ≤ 143 m³/h, para una adaptación óptima a la superficie de aspiración y al material a aspirar.

Automatismo de desconexión

Limitación del nivel de llenado con desconexión automática al alcanzar el nivel máximo de líquido al aspirar líquidos conductores de electricidad.

Automatismo de conexión/desconexión de la herramienta eléctrica

Toma de corriente para herramientas eléctricas hasta 2200 W integrada en el aspirador, con automatismo electrónico de conexión/desconexión. Al conectar/desconectar la herramienta eléctrica, el aspirador se conecta/desconecta automáticamente. Para trabajar con comodidad.

Sistema antiestático (REMS Pull 2 M)

Las cargas estáticas se conducen al elemento superior del aspirador a través de tubos de aspiración metálicos conductores de electricidad, el mango E conductor de electricidad, la manguera de aspiración E conductora de electricidad y el tubo de conexión de la manguera de aspiración conductor de electricidad.



Aspirador y eliminador de polvo certificado para capturar polvo nocivo para la seguridad según EN 60335-2-69.



Aspiración de polvo nocivo para la salud durante trabajos de rozas y corte: REMS Pull 2 M Set



Aspiración de polvo nocivo para la salud al perforar en seco: REMS Pull 2 M Set D

Aspiración de polvo según EN 60335-2-69

Al trabajar con materiales minerales, por ejemplo hormigón, hormigón armado, muros, pavimentos, se genera una gran cantidad de polvo mineral que contiene cuarzo (polvo fino de cuarzo), el cual resulta nocivo para la salud. La inhalación de polvo fino de cuarzo resulta nociva para la salud. Según EN 60335-2-69 se prescribe para aspirar de polvo nocivo para la salud con un valor límite de exposición / valor límite en puesto de trabajo > 0,1 mg/m³ la utilización de al menos un aspirador de seguridad de la categoría de polvo M. Tener en cuenta la normativa nacional.

Aspiración de agua

Para aspirar agua se requiere un filtro plegado plano PES. Según las necesidades, utilizar una bolsa de filtro húmedo o bolsa de polietileno. Las bolsas de filtro húmedo separan al aspirar agua sucia el agua de las sustancias sólidas aspiradas. Las bolsas de polietileno simplifican la eliminación de suciedad y evitan que se deposite suciedad en el depósito.

Volumen de suministro

REMS Pull 2 Set. Aspirador eléctrico en seco y mojado para uso industrial. Para aspirar polvo, suciedad y líquido. Ideal para eliminar polvo generado durante trabajos de rozas, corte, taladrado, perforación de núcleos y amolado. Aspirador y eliminador de polvo certificado para capturar polvo nocivo para la seguridad según EN 60335-2-69¹⁾. Motor bypass 230 V, 50-60 Hz, 1200 W. Interruptor de encendido/apagado con selección de limpieza automática del filtro. Interruptor de potencia de aspiración para el ajuste continuo del volumen de aire ≤ 143 m³/h. Limitador de nivel con desconexión automática al aspirar en húmedo. Limpieza automática del filtro. Toma de corriente para herramientas eléctricas hasta 2200 W, con automatismo electrónico de encendido y apagado. Depósito de gran capacidad para 31 l, volumen para líquidos 17 l. Móvil, 2 ruedas fijas, rueda directriz/rueda directriz con bloqueo. Cable de conexión 7,5 m. 1 bolsa de filtro de material de fibra, 1 filtro de pliegues planos PES. Accesorio de aspiración de superficies húmedas/secas 300 mm con rodillos, tiras de cepillo y boquillas de goma. Adaptador para aspiración de fugas. Adaptador manguera de aspiración/herramienta eléctrica Pull 2. Soportes integrados para cable de conexión, manguera de aspiración y accesorios. En caja de cartón.

Denominación	Versión	Código	€
Pull 2 L Set	Categoría de polvo L. Valor límite de exposición/valor límite en puesto de trabajo > 1 mg/m ³ , grado de paso ≤ 0,1 %, 2 tubos metálicos de aspiración de 0,5 m, mango, manguera de aspiración de 4 m, pieza de conexión de la manguera de aspiración.	185600R220	798,22
Pull 2 L Set W	Conjunto REMS Pull 2 L con dispositivo de aspiración de agua. Ideal para la aspiración de lodo de perforación en trabajos de perforación en mojado con columnas de perforación REMS.	185603R220	1.191,62
Pull 2 M Set	Categoría de polvo M. Valor límite de exposición / valor límite en puesto de trabajo > 0,1 mg/m ³ , grado de paso ≤ 0,1 %. Monitorización electrónica del caudal con señal acústica. Interruptor selector del diámetro de la manguera de aspiración. Tapón obturador para el tubo de conexión de la manguera de aspiración. Sistema antiestático con 2 tubos de aspiración metálicos conductores de electricidad de 0,5 m cada uno, mango E, manguera de aspiración E de 4 m, pieza de conexión de la manguera de aspiración. 1 bolsa de polietileno.	185601R220	1.068,10
Pull 2 M Set D	Conjunto REMS Pull 2 M con rotor de aspiración para la aspiración de polvo. Ideal para aspirar polvo nocivo para la salud al perforar en seco con REMS Picus S1, Picus SR, Picus S3, etc.	185604R220	1.241,45



Aspiración de lodo de perforación en trabajos de perforación en mojado con columnas de perforación REMS: REMS Pull 2 L Set W

Aspiración de polvo nocivo para la salud durante trabajos de rozas y corte: REMS Pull 2 L Set



REMS Pull 2 L Set



Aspirador de seguridad de la categoría de polvo L



REMS Pull 2 M Set



Aspirador de seguridad de la categoría de polvo M

Accesorios

Denominación	Código	€
Bolsa de filtro de vellón paquete de 5 unidades, vellón de poliéster, 3 capas, resistente al rasgado, para aspiración en seco y mojado, certificación M, para suciedad normal, polvo fino, polvo abrasivo, suciedad húmeda	185511R05	56,26
Bolsa de filtro húmedo paquete de 5 unidades, vellón de hilatura de papel-poliéster, resistente al rasgado, para aspiración en seco y mojado, para polvo abrasivo, suciedad húmeda, líquidos	185512R05	93,94
Bolsa de polietileno paquete de 10 unidades, para aspiración en seco y mojado de polvo no nocivo para la salud, para suciedad normal, polvo fino, polvo abrasivo, suciedad húmeda, líquidos. Evita el ensuciamiento del depósito.	185513R10	52,83
Filtro plegado plano PES, poliéster, nanorecubierto, 1 unidad, resistente al agua, resistente a la descomposición, lavable con agua, para la aspiración en mojado y seco, certificación M	185515R01	85,01
Rotor de aspiración para aspiración de polvo véase pág. 311.	180160R	173,35
Dispositivo para aspiración de agua véase pág. 311.	183606R	393,40
Adaptador manguera de aspiración/herramienta eléctrica, para conectar una herramienta eléctrica a la aspiradora	185654R	63,94





PRESS

Secar

Deshumidificar

Aireación y ventilación



**Deshumidificador de aire/
secador de construcción**

328



Ventilador de obra

330

Deshumidificador de aire/secador de construcción potente y de alta eficacia para secar recintos, por ejemplo después de roturas de tuberías o inundaciones, para deshumidificar sótanos mohosos, entre otras cosas, y para el secado acelerado por ejemplo de cemento, mampostería, revoque, pavimentos. Para aplicación profesional en oficios e industria.

REMS Secco 50

Rendimiento de deshumidificación $\leq 50 \text{ l}/24 \text{ h}$
Volumen de aire $\leq 265 \text{ m}^3/\text{h}$

REMS Secco 80

Rendimiento de deshumidificación $\leq 80 \text{ l}/24 \text{ h}$
Volumen de aire $\leq 850 \text{ m}^3/\text{h}$

REMS Secco – para secar y deshumidificar.

Aplicación universal

Deshumidificador de aire/secador de construcción potente y de alta eficacia para secar recintos, por ejemplo después de roturas de tuberías o inundaciones, para deshumidificar sótanos mohosos, entre otras cosas, y para el secado acelerado por ejemplo de cemento, mampostería, revoque, pavimentos. Para aplicación profesional en oficios e industria.

Construcción Secco 50

Construcción compacta y manejable en sólida carcasa de plástico. Peso 21 kg. Zona de aspiración de aire de gran superficie con filtro de aire lavable. Higrostat electrónico para la regulación de la humedad del aire deseada: Desconexión automática cuando se alcanza la humedad nominal, reconexión automática cuando aumenta la humedad del aire. Salida de aire hacia arriba para una circulación óptima del aire. Evacuación del condensado a un depósito interno de 7,7 l, con posibilidad de sacar la manguera por atrás para drenar el condensado en un depósito exterior o directamente a una tubería de desagüe. Desconexión automática con señal de desconexión, cuando se emplea el depósito interno de condensado de 7,7 l, cuando se alcanza el nivel de llenado máximo de condensado. Contador de horas de funcionamiento y de consumo de corriente, para avisar al seguro/cliente, disponible como accesorio. Sólida carcasa de plástico con ruedas para un fácil transporte.

Construcción Secco 80

Construcción compacta y manejable en robusta caja de chapa de acero. Peso 51 kg. Zona de aspiración de aire de gran superficie con filtro de aire lavable. Higrostat electrónico para la regulación de la humedad del aire deseada: Desconexión automática cuando se alcanza la humedad nominal, reconexión automática cuando aumenta la humedad del aire. Salida de aire lateral para una circulación óptima del aire. Manguera para la evacuación del condensado a un depósito interno de condensado de 11,5 l (accesorio), puede montarse lateralmente, para la evacuación del condensado a un depósito exterior o directamente a una tubería de desagüe. Interruptor de conexión/desconexión para el ajuste del funcionamiento con y sin depósito interno de condensado de 11,5 l. Desconexión automática con señal de desconexión, cuando se emplea el depósito interno de condensado de 11,5 l, cuando se alcanza el nivel de llenado máximo de condensado. Contador de horas de funcionamiento y de consumo de corriente, para avisar al seguro/cliente. Caja de enchufe de equipos para cable de conexión desmontable. Práctico compartimento para el cable de conexión durante el transporte. Bastidor estable de tubo de acero transportable con ruedas grandes para un transporte cómodo y sencillo, también por escaleras. La máquina puede ser bajada y elevada sin problemas apoyándola en la parte posterior del bastidor de tubo de acero, por ejemplo al cargarla en un vehículo o al descargarla del mismo.

Cofre de congelación Secco 50

Alto rendimiento de deshumidificación mediante cofre de congelación con compresor de rotación de alta eficacia y con un potente motor de condensador de 230 V, 760 W, con sistema electrónico de deshielo, para un funcionamiento continuo. Funcionamiento muy silencioso, apropiado también para recintos habitados. Rendimiento de deshumidificación $\leq 50 \text{ l}/24 \text{ h}$, caudal de aire $\leq 265 \text{ m}^3/\text{h}$. Refrigerante de alta calidad R-290.

Cofre de congelación Secco 80

Alto rendimiento de deshumidificación mediante cofre de congelación con compresor de rotación de alta eficacia y con un potente motor de condensador de 230 V, 680 W, con sistema automático de descongelación de gas caliente, para el funcionamiento continuo. Funcionamiento muy silencioso, apropiado también para recintos habitados. Rendimiento de deshumidificación $\leq 80 \text{ l}/24 \text{ h}$, volumen de aire $\leq 850 \text{ m}^3/\text{h}$. Refrigerante de alta calidad R-290.

Unidad electrónica de control Secco 50

Unidad de control iluminada, con indicación clara de los valores real y nominal de la humedad del aire, del estado de funcionamiento del cofre de congelación, de la función de descongelación. Teclas para el ajuste de la humedad del aire deseada en pasos de 5 % entre 30 % y 90 %, así como para el ajuste del funcionamiento continuo. Teclas para 2 velocidades de ventilación. Tecla de temporizador. La función de memoria guarda los ajustes para la reanudación automática del funcionamiento en caso de un corte del suministro eléctrico.

Unidad electrónica de control Secco 80

Display iluminado de 3" con tecnología LCD, diagonal de pantalla de 70 mm, con indicación clara de la humedad real del aire, de la humedad real y de la nominal, de las horas de funcionamiento del cofre de congelación, de la función de descongelación y del ajuste de funcionamiento para el depósito interno de condensado de 11,5 l. Teclas para el ajuste de la humedad del aire deseada en pasos de 1 % entre 30 % y 90 %, así como para el ajuste del funcionamiento continuo. La función de memoria guarda los ajustes para la reanudación automática del funcionamiento en caso de un corte del suministro eléctrico.



Depósito de condensado con bomba

Secco 50 y Secco 80

Depósito de condensado con bomba para evacuar el condensado desde el depósito hacia otro depósito más alto o hacia un fregadero, disponible como accesorio.

Set de aire de salida Secco 80

Manguera de aire de salida de grandes dimensiones Ø 200 mm, 10 m de largo, con ojales de sujeción de metal para colgar in situ, con brida de conexión, para la distribución del aire de salida dentro del recinto, para deshumidificar espacios huecos, p. ej. sobre entretechos, y para el soplado adicional de superficies húmedas (accesorio).

REMS Orkan

Complementario al trabajo en obras de un deshumidificador/secador eléctrico. Para acelerar el secado y la deshumidificación tras inundaciones o daños en tuberías de agua es ventajoso mejorar la renovación del aire mediante un ventilador eléctrico como REMS Orkan (página 330).

Volumen de suministro

REMS Secco 50 Set. Deshumidificador de aire/secador de construcción para uso industrial. Para secar recintos, para deshumidificar sótanos mohosos, entre otras cosas, y para el secado por ejemplo de cemento, mampostería, revoque, pavimentos. Cofre de congelación con compresor de rotación y motor del condensador de 230V, 50 Hz, 760W, con deshielo electrónico. Funcionamiento muy silencioso. Rendimiento de deshumidificación ≤ 50l/24 h, volumen de aire ≤ 265 m³/h. Unidad de control electrónica con panel de mando iluminado y función de memoria. Higrostató electrónico. Filtro de aire. Depósito interno de condensado de 7,7 l. En una sólida carcasa de plástico con ruedas. En caja de cartón.

	Código	€
	132011R220	777,46

Otras tensiones sobre demanda.

Volumen de suministro

REMS Secco 80 Set. Deshumidificador de aire/secador de construcción para uso industrial. Para secar recintos, para deshumidificar sótanos mohosos, entre otras cosas, y para el secado por ejemplo de cemento, mampostería, revoque, pavimentos. Cofre de congelación con compresor de rotación y motor del condensador de 230V, 50 Hz, 680W, con sistema automático de descongelación de gas caliente para un funcionamiento continuo. Funcionamiento muy silencioso. Rendimiento de deshumidificación ≤ 80l/24 h, volumen de aire ≤ 850 m³/h. Unidad electrónica de control con display iluminado de 3" y función de memoria. Higrostató electrónico, contador de horas de funcionamiento, contador de corriente. Filtro de aire. En una estable carcasa de chapa de acero sobre un bastidor estable de tubo de acero transportable con ruedas grandes. En caja de cartón.

	Código	€
	132010R220	2.169,42

Otras tensiones sobre demanda.

Accesorios

Denominación	Código	€
Depósito de condensado de 11,5l Secco 80 para la evacuación del condensado dentro de la carcasa de chapa de acero. Para REMS Secco 80.	132100R	53,35
Set de aire de salida Secco 80 , compuesto de manguera de aire de salida de Ø200 mm, 10 m de largo, con ojales de sujeción de metal para colgar in situ, con brida de conexión, para la distribución de aire caliente dentro del recinto, para deshumidificar espacios huecos, p. ej. sobre entretechos, y para el soplado adicional de superficies húmedas.	132104R	318,67
Depósito de condensado con bomba Secco 50 , para evacuar el condensado desde el depósito hacia un depósito más alto o en un fregadero. Altura de descarga ≤ 2 m. Para REMS Secco 50.	132129R220	389,25
Depósito de condensado con bomba Secco 80 , para evacuar el condensado desde el depósito hacia un depósito más alto o en un fregadero. Altura de descarga ≤ 2 m Para REMS Secco 80. Contador de horas de funcionamiento y de consumo de corriente, para avisar al seguro/cliente. Caja de enchufe de equipos para cable de conexión desmontable	132121R220	389,25
Contador de horas de funcionamiento y de consumo de corriente , para avisar al seguro/cliente. Para REMS Secco 50 y otros.	132132R220	54,81
REMS Detect W , medidor de humedad dieléctrico para medir la humedad sin dañar los materiales de construcción, como el cemento, obras de mampostería, escayolas, madera. En maletín.	132115R	233,55
REMS Orkan , ventilador de obra eléctrico, véase pág. 330.		

P.V.P. indicativos, IVA no incluido.



Info



Info



Ventilador de obra eléctrico de gran potencia y eficacia para la construcción, complementario al trabajo de deshumidificadores/secadores de edificios tras inundaciones o daños causados por agua. Es idóneo para airear y ventilar habitaciones, intersticios, huecos o cavidades, así como para ventilar y refrigerar con aire máquinas, carpas o recintos. Para favorecer la renovación de aire en sótanos con humedad o moho, así como para acelerar el secado del hormigón, mampostería, yeso y solado, por ejemplo. Para uso industrial en el ámbito manufacturero o comercial.

REMS Orkan 1360

Volumen de aire	1360 m ³ /h
Potencia	145 W

REMS Orkan 2050

Volumen de aire nivel I	1740 m ³ /h
Potencia nivel I	355 W
Volumen de aire nivel II	2050 m ³ /h
Potencia nivel II	450 W

REMS Orkan – Sistema de ventilación.

Aplicación universal

Ventilación potente y eficaz para complementar la deshumidificación/secado de edificios tras inundaciones o daños causados por agua. Es idóneo para airear y ventilar habitaciones, intersticios, huecos o cavidades, así como para ventilar y refrigerar con aire máquinas, carpas o recintos. Para favorecer la renovación de aire en sótanos con humedad o moho, así como para acelerar el secado del hormigón, mampostería, yeso y solado, por ejemplo. Para uso industrial en el ámbito manufacturero o comercial.

Construcción Orkan 1360

Ventilador axial en robusta carcasa de plástico de polietileno moldeado por rotación para una larga vida útil. Diseño compacto y manejable, con un peso de sólo 6,8 kg, con motor monofásico de bajo ruido de 230 V, 145 W, y útil asa de transporte. Volumen de aire generado 1360 m³/h.

Manguera de aspiración y extracción de aire de grandes dimensiones, Ø 200 mm, 10 m de longitud, para aspirar el aire de habitaciones, huecos, pozos, cavidades; descargar el aire o el polvo aspirado al exterior y para llenar de aire castillos hinchables o globos, por ejemplo (manguera disponible como accesorio). En función de la situación, se puede montar una manguera de extracción y de aspiración en la parte de aireación del ventilador. Bolsa de aspiración, Ø 200 mm, 2980 mm de longitud, lavable, admite el polvo fino y grueso, hasta la clase M, disponible como accesorio.

Construcción Orkan 2050

Ventilador turbo radial con 2 niveles de aire, en robusta carcasa de plástico de polietileno moldeado por rotación, para una larga vida útil. Diseño compacto y manejable, peso de sólo 10 kg, con motor de condensador monofásico de bajo ruido de 230 V, 355/450 W y práctica asa de transporte. La salida de aire se puede ajustar en sentido horizontal a 45° o en sentido vertical a 90° a través de las superficies de contacto en la carcasa. Volumen de aire generado en 2 posibles niveles 1740/2050 m³/h. Especialmente indicado para acelerar el secado del hormigón, mampostería, yeso o solado, por ejemplo.



Volumen de suministro

REMS Orkan 1360. Ventilador de obra eléctrico de uso industrial. Ventilación, aireación de espacios, intersticios, huecos, cavidades; ventilación y enfriamiento de máquinas, carpas, recintos. Para favorecer la renovación del aire en sótanos con humedad y moho, así como para el secado del hormigón, mampostería, yeso y solado, por ejemplo, o llenar de aire castillos hinchables o globos. Motor del condensador 230 V, 50 Hz, 145 W, para funcionamiento continuo. Funcionamiento muy silencioso. Volumen de aire 1360 m³/h. En carcasa de plástico resistente. En caja de cartón.

	Código	€
	132300R220	410,01

Otras tensiones sobre demanda.



Info

Volumen de suministro

REMS Orkan 2050. Ventilador de obra eléctrico de uso industrial. Ventilación, aireación de espacios, intersticios, huecos, cavidades; ventilación y refrigeración con aire de máquinas, carpas, recintos. Como complemento para la renovación de aire en sótanos con humedad o moho. Idóneo especialmente para acelerar el secado de hormigón, mampostería, yeso o solado. Motor del condensador 230 V, 50 Hz, 355/450 W, para funcionamiento continuo. Funcionamiento muy silencioso. Volumen de aire 1740/2050 m³/h. En carcasa de plástico resistente. En caja de cartón.

	Código	€
	132301R220	432,85

Otras tensiones sobre demanda.



Info

Accesorios

Denominación	Código	€
Manguera de aspiración y extracción de aire. Ø 200 mm, 10 m de longitud, para aspirar el aire de espacios, intersticios, huecos, cavidades. Para descargar al exterior el aire o el polvo aspirado, o para llenar de aire castillos hinchables o globos, por ejemplo. Para REMS Orkan 1360.	132307R	158,71
Bolsas para la aspiración. Ø 200 mm, 2980 mm de longitud, lavable, admite el polvo fino y grueso, hasta la clase M. Para REMS Orkan 1360.	132308R	146,67
Contador de horas de funcionamiento y de consumo de corriente, para avisar al seguro/cliente. Para REMS Orkan y otros.	132132R220	54,81
REMS Detect W, medidor de humedad dieléctrico para medir la humedad sin dañar los materiales de construcción, como el cemento, obras de mampostería, escayolas, madera. En maletín.	132115R	233,55
REMS Secco, deshumidificador de aire/secador de construcción, consulte pág.328.		



A

Abocardador de tubos eléctrico.....	259, 261
Abocardador de tubos manual.....	258
Abocardar	251
Aceite de roscar	47
Acuerdo de responsabilización.....	240
Aireación y ventilación.....	327
Akku-Press 22 V ACC.....	192–193
Akku-Press 22 V Connected.....	194–195
Akku-Press E 22 V ACC.....	190–191
Akku-Press XL 45 kN 22 V ACC.....	196–197
Amigo.....	25
Amigo 2.....	26
Amigo 2 Compact.....	27
Amigo 22 V.....	28–29
Amigo E.....	24
Anillos de prensar	152–183, 198–237
Aparato de aspiración y limpieza a presión.....	282
Aparato de soldar eléctrico.....	265
Aparato de soldar manguitos eléctricos.....	292
Aparatos de soldar a tope con termoelemento	298
Aparatos de soldar manguitos con termoelemento	293
Aquila 3B.....	105
Aquila WB.....	105
Aspirador en seco y mojado	324–325
Ax-Press 25 22 V ACC.....	246–247
Ax-Press 25 L 22 V ACC.....	246–247
Ax-Press 30 22 V.....	244
Ax-Press HK / H.....	245

B

Bancos de trabajo plegables	106
Biselar.....	73
Blitz	266
Bloque de sujeción de tubos mediante cadena para banco de trabajo.....	105
Bomba de comprobación eléctrica.....	115
Bomba de comprobación manual.....	114
Bomba eléctrica de descalcificación	116
Bombas de llenado y lavado.....	124–125
Broca para materiales vítros.....	320
Brocas perforadoras.....	320

C

Cabezales adaptadores para cojinetes / anillos intermedios / bujes guía.....	31
Cabezales de expandir P.....	257
Cabezales de expandir P-CEF.....	257
Cabezales de roscar de cambio rápido.....	30
Cabezales de roscar S de cambio rápido.....	23
Calibrar.....	73
Calc-Push.....	116
Cámara endoscópica.....	274–275
CamScope HD.....	275
CamSys.....	276–277
CamSys 2.....	278–280
Cat 22 V VE.....	60–61
Catch S.....	104
Catch W.....	104
Cat VE.....	59
Cento.....	84–85
Cento 22 V.....	86–87
CleanH.....	119, 123
CleanM.....	123
Cobra 22/32.....	286–289
Collum.....	49
Collum 22 V.....	50–51
Columna de perforación.....	310
Comprobar la presión	113
Congelador de tubos.....	270
Congelador eléctrico de tubos.....	271
Congelar.....	269
Conservar.....	113
Contact 2000.....	265
Coronas de diamante para perforación en seco LS.....	319
Coronas perforadoras de diamante universales.....	312–313
Coronas perforadoras de diamante universales LS.....	314–315
Cortar.....	73
Cortatubos.....	74–80
Cortatubos eléctrico.....	82
Cortatubos por acumulador	83
Cuchillas.....	81
Cunas/Portacunas.....	248–249
Curvadora manual oleohidráulica.....	130–131
Curvadora oleohidráulica.....	134–135
Curvar.....	127
Curvatubos eléctrico.....	136–139
Curvatubos manual.....	128–129, 142
Curvatubos por acumulador.....	132–133, 140–141
Curvo.....	136–137
Curvo 22 V.....	140–141
Curvo 50.....	138–139

Cut 110 Cu-INOX.....	95
Cut 110 P.....	94
Cu-Vlies.....	264

D

Desatascadora manual para tubos para accionamiento manual y eléctrico.....	282
Desatascador de tubos por acumulador.....	273, 284–285
Desatascador eléctrico.....	283
Deshumificador de aire/secador de construcción.....	328–329
Deshumificador.....	327
Desinfectar.....	113
Dispositivo electrónico de lavado con compresor.....	117–119
Dispositivo electrónico de lavado y comprobación de presión con compresor	120–123
Dispositivo ranurador	48
DueCento.....	88–89

E

Eco-Press.....	185
EMSG 160-2.....	292
E-Push 2.....	115
Escariador de tubos interior/exterior	97–99
Escariador interior de tubos.....	97
Escariador universal.....	97
Escariar.....	73
Eskimo.....	270
Estación de trabajo móvil para mecanización de tubos con bloque de sujeción mediante cadena.....	105
Estaño blando Sn97Cu3, ISO 9453:2014.....	267
Eva.....	22
Expandidor con una sola mano de tubos.....	253
Expandidor de tubos eléctrico.....	260–261
Expandidor de tubos electrohidráulico 34 kN con retroceso automático.....	256
Expandidor de tubos por acumulador 20 kN con retroceso automático.....	254–255
Expandidor de tubos por acumulador con retroceso automático.....	254–255
Expandidor manual de tubos.....	252–253
Expandir.....	251
Ex-Press 22 V ACC.....	254–255
Ex-Press Cu.....	252
Ex-Press H.....	253
Ex-Press P.....	253

F

Foco LED eléctrico.....	110
Foco LED por acumulador.....	111
Frijo 2 F-Zero	271

H

Helix 22 V VE.....	108–109
Herkules.....	107
Herramienta de calibrado y escariado interior/exterior de tubos.....	100–101
Herramienta de calibrado y escariado interior/exterior de tubos.....	101
Herramienta manual de prensado radial	185
Herramienta para cortar tubos.....	95
Herramienta para cortar y biselar.....	94
Herramientas para biselar tubos.....	96
Hojas de sierra.....	69
Hojas de sierra especial.....	68
Hojas de sierra universal.....	68
Homologaciones.....	239
Hormas de curvar y piezas deslizantes.....	143
Hot Dog 2.....	264
Hurrican.....	259
Hurrican H.....	258
Hydro-Swing 22 V.....	132–133

I

Inspección de tubos y canalizaciones.....	273
---	-----

J

Jumbo.....	106
------------	-----

K

KaliGrat E.....	100
KaliGrat H.....	101
KaliGrat R.....	101
Krokodil 180 SR.....	322–323

L

Lanas de limpieza.....	264
Lavar.....	113
Limpiadores para máquinas.....	123
Limpiar.....	113
Limpieza de tubos y canalizaciones.....	273
Llenar.....	113

Índice

Lot Cu 3.....	267
Lot P6.....	267
Lumen 2800 22V.....	111
Lumen 5000/7000/10000.....	110
M	
Macho.....	266
Magnum (hasta 2").....	34-35
Magnum (hasta 3").....	36-37
Magnum (hasta 4").....	38-39
Magnum RG.....	52-53
Máquina cortatubos.....	84-85, 88
Máquina cortatubos por acumulador.....	86-87
Máquina de soldar a tope con termoelemento.....	294-297
Máquina eléctrica perforadora con diamante.....	302-305, 308-309
Máquina eléctrica perforadora con diamante con regulación de velocidad.....	306-307
Máquina eléctrica perforadora con diamante con técnica de microimpulsos.....	316-317
Máquina entalladora y tronzadora con discos diamantados.....	322-323
Máquina ranuradora.....	49, 52-53
Máquina ranuradora por acumulador.....	50-51
Máquina roscadora.....	32-39, 42-43
Máquinas desatascadoras eléctricas para tubos.....	286-287
Material para soldadura dura ISO 17672-CuP 179.....	267
Mini-Cobra.....	282
Mini-Cobra S.....	283
Mini-Cobra S 22V VE.....	284-285
Mini-Press 14 V ACC.....	147
Mini-Press 22V ACC.....	148-149
Mini-Press S 22V ACC.....	150-151
MiniScope.....	274
Montar.....	103
MSG.....	293
Multi-Push S.....	117-119
Multi-Push SL/SLW.....	120-123
N	
Nano.....	82
Nano 12V.....	83
Nippelfix.....	46
Nippelspanner.....	46
NoCor.....	119, 123
O	
Orkan 1360/2050.....	330-331
P	
Pasta de soldadura blanda de polvo de soldar Sn97Cu3 según ISO 9453:2014 y fundente 3.1.1.C. EN 29454-1:1994.....	267
Paste Cu 3.....	267
Peines.....	30, 40
Peines tipo Strehler.....	44
Peines tipo Strehler y portapeines.....	44
Perforar con diamante.....	301
Peroxi Color.....	119, 123
Picus DP.....	316-317
Picus S1.....	302-303
Picus S2/3,5.....	308-309
Picus S3.....	304-305
Picus SR.....	306-307
Pinza de soldar eléctrica.....	264
Power-Ex-Press P-CEF ACC.....	256
Power-Press ACC.....	187-188
Power-Press SE.....	186
Prensadora axial con una sola mano.....	245
Prensadora axial manual.....	245
Prensadora axial por acumulador 13 kN con retroceso automático.....	246-247
Prensadora axial por acumulador 20 kN con retroceso automático.....	246-247
Prensadora axial por acumulador 30 kN.....	244
Prensadora radial eléctrica 32 kN.....	186
Prensadora radial electrohidráulica 32 kN con retroceso automático.....	187
Prensadora radial electrohidráulica XL 32 kN con retroceso automático.....	188
Prensadora radial por acumulador 22 kN con retroceso automático.....	147-151
Prensadora radial por acumulador 32 kN con retroceso automático.....	190-191
Prensadora radial por acumulador 32 kN con retroceso automático, control de la presión de prensado y visualización de resultados.....	192-193
Prensadora radial por acumulador 32 kN con retroceso automático y control de la presión de prensado.....	192-193
Prensadora radial por acumulador de 32 kN con funcionalidad Connected a través de Wi-Fi y pantalla OLED.....	194-195
Prensadora radial por acumulador XL 45 kN con retroceso automático.....	196-197
Prensar axial.....	243
Prensar radial.....	145
Pull 2 L / M.....	324-325
Pull-Push.....	282
Puma VE.....	58
Push.....	114
Python.....	134-135
R	
RAG.....	96
Ranurador.....	80
Ranurar.....	21
RAS Cu.....	77-78
RAS Cu-INOX.....	75-76
RAS P.....	78-79
RAS P/SW 45/L.....	80
RAS St.....	74
RAS W INOX.....	80
REG 10-42.....	98
REG 10-54.....	99
REG 10-54 E.....	99
REG St ¼-2".....	97
REG Universal.....	97
REMS REG 3-35.....	97
REMS REG 8-35.....	98
Roscadora electroportátil con cabezales de cambio rápido.....	24-27
Roscadora electroportátil por acumulador con cabezales de cambio rápido.....	28-29
Roscar.....	21
ROS P.....	92-93
ROS P 26/SW 35 S.....	91
ROS PEX.....	92
ROS P flex.....	90
S	
Sanitol.....	47
Secar.....	327
Secco 50/80.....	328-329
Serrar.....	55
Sierra circular para tubos.....	70
Sierra circular universal para metal con dispositivo automático de refrigeración.....	71
Sierra de sable por acumulador.....	66-67
Sierra de sable universal electroportátil.....	58-59
Sierra de sable universal portátil con acumulador.....	60-61
Sierra neumática de sable para tubos.....	64
Sierras de sable.....	56-57
Sierras de sable electroportátiles para tubos.....	62-63
Sinus.....	142
Sistema electrónico de inspección mediante cámara.....	276-279
Solar-Push.....	124-125
Soldar.....	263
Soldar tubos de plástico.....	291
Soplete turbo a gas para acetileno.....	266
Soplete turbo a gas para propano.....	266
Soportes de material.....	107
Spezial.....	47
SSG.....	298
SSM 160KS.....	295
SSM 160RS.....	294
SSM 250KS.....	296
SSM 315RF.....	297
Swing.....	128-129
T	
Tablas de roscas.....	45
Taladradora por acumulador.....	108-109
Tenaza corta cables.....	241
Tenazas de canal.....	104
Tenazas de corte M.....	241
Tenazas de corte Mini M.....	184
Tenazas de prensar.....	198-237
Tenazas de prensar Mini.....	152-183
Tenazas de tubos con boca S.....	104
Terraja manual con cabezales de cambio rápido.....	22
Tiger 22V VE.....	66-67
Tiger pneumatic.....	64
Tiger /VE/SR.....	62-63
Tijeras con avance de carraca.....	93
Tijeras manejables con una sola mano.....	90-92
Tijeras manejables con una sola mano, con avance de carraca.....	93
Tornado.....	32-33
Turbo Cu-INOX.....	70
Turbo K.....	71
Twist.....	260
Twist/Hurricane.....	261
U	
Unidad de desinfección para instalaciones de agua potable.....	119, 123
Unidad de limpieza y conservación para sistemas de calefacción.....	119, 123
Unimat 75.....	42-43
V	
Ventilador de obra eléctrico.....	330-331
V-Jet H.....	119, 123
V-Jet TW.....	119, 123

Índice de artículos

Código	RG	VE	Página	Código	RG	VE	Página	Código	RG	VE	Página	Código	RG	VE	Página
043054	Z		119, 122, 125	114060	Z		101	140106	V	15	47	150958	Z		257
045159	Z		119, 122	114061	Z		101	140110	V	4	47	150960	Z		257
047069	Z		122	115000	H		114	140113	V		47	150961	Z		257
074021	Z		258	115001	H		114	140115	V	12	47	150962	Z		257
074041	Z		258	115045	Z		114-115, 122	140116	V	15	47	150963	Z		257
076117	Z		258	115110	Z		114-115	140119	V	15	123	150968	Z		257
079003	Z		311, 313, 315, 318-319	115140	Z		122	140120	V	15	137, 139, 141-142	151000	E		259
079005	Z		311, 318	115217	Z		125	150000	H		252	151002	E		259
079006	Z		311, 318	115220	Z		125	150005	H		252	151003	H		258
079010	Z		311, 318	115221	Z		125	150006	H		252	151004	H		258
079012	Z		311, 313, 315, 318-319	115311	M		125	150007	H		252	151005	H		258
079013	Z		311, 318	115312	M		125	150008	H		252	151010	E		259
079018	Z		311, 318	115314	Z		125	150010	H		252	151105	Z		258-259, 261
079019	Z		311, 318	115315	Z		125	150017	H		252	151110	Z		258-259, 261
090015	Z		119, 123	115319	Z		125	150018	H		252	151120	Z		258-259, 261
091072	Z		119, 123	115323	Z		125	150019	H		252	151125	Z		258-259, 261
091073	Z		119, 123	115324	Z		125	150020	H		252	151130	Z		258-259, 261
110000	Z		46	115325	Z		125	150021	H		253	151140	Z		258-259, 261
110100	Z		46	115326	Z		125	150022	H		253	151145	Z		258-259, 261
110200	Z		46	115375	Z		125	150025	H		253	151150	Z		258-259, 261
110300	Z		46	115500	M		115	150026	H		253	151155	Z		258-259, 261
110400	Z		46	115602	Z		119, 123	150027	H		253	151160	Z		258-259, 261
110500	Z		46	115604	Z		119, 123	150028	H		253	151165	Z		258-259, 261
110600	Z		46	115605	Z	6	119, 123	150029	H		253	151170	Z		258-259, 261
110620	Z		46	115607	Z	6	119, 123	150033	H		253	151175	Z		258-259, 261
110621	Z		46	115608	Z	6	119, 123	150100	Z		252	151200	Z		258-259, 261
111000	Z		46	115609	Z		119, 122	150105	Z		252	151210	Z		258-259, 261
111100	Z		46	115610	M		122	150110	Z		252	151230	Z		258-259, 261
111200	Z		46	115611	M		122	150120	Z		252	151240	Z		258-261
111300	Z		46	115612	Z		119, 123	150125	Z		252	151402	Z		258-261
111400	Z		46	115621	Z		119, 122	150130	Z		252	151600	Z		259-261
111500	Z		46	115633	Z		119, 122	150140	Z		252	151618	Z		258
111620	Z		46	115661	Z		122	150145	Z		252	152106	Z		266
111621	Z		46	115667	Z		122	150150	Z		252	152109	Z		266
111700	Z		46	115677	Z		119, 123	150155	Z		252	153020	H		129
111800	Z		46	115703	Z		119, 123	150160	Z		252	153021	H		129
111900	Z		46	115747	Z		122	150165	Z		252	153022	H		129
113000	H		74	115810	M		118	150170	Z		252	153023	H		129
113100	H		74	115900	M		116	150175	Z		252	153025	H		129
113200	H	10	75	116000	H		104	150180	Z		252	153026	H		129
113210	V	10	76, 81, 94-95	116005	H		104	150185	Z		252	153027	H		129
113213	V	10	76, 81	116010	H		104	150190	Z		252	153028	H		129
113220	V	10	81	116015	H		104	150195	Z		252	153029	H		129
113225	V	10	78, 81	116020	H		104	150205	Z		252	153030	H		128
113230	H	10	75	116050	H		104	150210	Z		252	153100	Z		129
113240	H	10	75	116055	H		104	150220	Z		252	153115	Z		129, 131, 133
113241	H	10	75	116060	H		104	150225	Z		252	153125	Z		129
113250	H	10	77	120120	Z		107	150230	Z		252	153140	Z		129
113255	H	10	77	120125	Z		107	150235	Z		252	153155	Z		129, 131, 133
113260	H	10	77	120130	Z		107	150240	Z		252	153160	Z		129, 131, 133
113300	H	10	76	120200	Z		106	150245	Z		252	153170	Z		129, 131, 133
113320	H	8	77	120240	Z		106	150250	Z		252	153175	Z		129, 131, 133
113330	H	8	75	120250	Z		105	150500	Z		252	153180	Z		129, 131, 133
113340	H	10	77	120270	Z		105	150510	Z		253	153185	Z		129, 131, 133
113350	H	10	75	130002	H		270	150515	Z		255, 257	153190	Z		129, 131, 133
113351	H	10	75	130207	Z		270	150550	H		253	153195	Z		129, 131, 133
113360	Z	10	76, 78, 97	130208	Z		270	150600	Z		252-253	153200	Z		129, 131, 133
113370	H		78	130209	Z		270	150806	Z		257	153205	Z		129, 131, 133
113380	H		76	130383	Z		270	150807	Z		257	153210	Z		129, 131, 133
113385	H		76	130410	Z		270	150808	Z		257	153265	Z		128-129
113400	H		76	130415	Z		270	150809	Z		257	153270	Z		129
113401	H		76	130430	Z		270	150812	Z		257	153300	Z		128
113410	H		78	130450	Z		270	150826	Z		257	153303	Z		128
113450	H		80	130455	Z		270	150828	Z		257	153304	Z		128
113461	V	10	80-81	130460	Z		270	150842	Z		257	153305	Z		128
113480	H	10	80	130465	Z		270	150843	Z		257	153306	Z		128
113481	Z		80	130470	Z		270	150845	Z		257	153307	Z		128
113500	H		76	130475	Z		270	150846	Z		257	153400	Z		133
113810	H		98	130480	Z		270	150849	Z		257	153401	E		133
113815	Z		98	130485	Z		270	150855	Z		257	153410	E		133
113825	H	10	98	130490	Z		270	150858	Z		257	153411	E		133
113830	H	10	99	130495	Z		270	150868	Z		257	153412	E		133
113835	H	10	99	131012	M		271	150873	Z		257	153413	E		133
113840	Z		85, 87	131104	Z		271	150882	Z		257	153414	E		133
113900	H	10	97	131110	Z		271	150883	Z		257	153415	E		133
113910	H	10	97	131116	Z		271	150885	Z		257	153416	E		133
114000	H		100	131156	Z		271	150886	Z		257	153417	E		133
114001	H		100	131157	Z		271	150887	Z		257	153418	E		133
114030	Z		100	131158	Z		271	150888	Z		257	153419	E		132
114032	Z		100	131160	Z		271	150894	Z		257	153450	Z		131, 133
114033	Z		100	132010	M		329	150897	Z		257	153455	Z		133
114034	Z		100	132011	M		329	150912	Z		257	153500	Z		131
114035	Z		100	132100	Z		329	150913	Z		257	153501	Z		131, 133
114036	Z		100	132104	Z		329	150914	Z		257	153510	H		131
114037	Z		100	132115	Z		329, 331	150915	Z		257	153520	H		131
114038	Z		100	132121	Z		329	150916	Z		257	153521	H		131
114039	Z		100	132129	Z		329	150923	Z		257	153522	H		131
114040	Z		100	132132	Z		329, 331	150926	Z		257	153523	H		131
114041	Z		100	132300	M		331	150943	Z		257	153525	H		131
114042	Z		100	132301	M		331	150944	Z		257	153526	H		131
114043	Z		100	132307	Z		331	150945	Z		257	153527	H		131
114044	Z		100	132308	Z		331	150946	Z		257	153528	H		131
114045	Z		101	140100	V	4	47	150947	Z		257	153529	H		131
114046	Z		101	140101	V		47	150950	Z		257	153531	Z		131, 133
114047	Z		101	140103	V		47	150952	Z		257	153532	Z		131, 133
114048	Z		101	140105	V	12	47	150957	Z		257	153540	Z		131, 133

Índice de artículos

Código	RG	VE	Página	Código	RG	VE	Página	Código	RG	VE	Página	Código	RG	VE	Página
153570	Z		131	172611	Z		289	181050	V		313	250320	E		298
154000	Z		142	172612	Z		289	181055	V		313	250341	Z		298
154001	H		142	174000	Z		287	181059	V		313	250342	Z		298
154002	H		142	174010	M		287	181060	V		313	250343	Z		298
154003	H		142	174011	M		287	181065	V		313	252026	M		294
154004	H		142	174012	M		287	181070	V		313	252046	M		295
154010	H		142	174050	Z		288	181075	V		313	252103	Z		294-295
154160	Z		142	174101	Z		288	181080	V		313	254025	M		296
156000	E		260	174150	Z		288	181085	V		313	254103	Z		296
156002	E		260	174154	Z		288	181090	V		313	255020	M		297
156004	E		260	174200	Z		288	181095	V		313	255103	Z		297
156010	E		261	174201	Z		288	181410	V		315	256020	E		293
156012	E		261	174203	Z		288	181415	V		315	256213	E		293
156014	E		261	174205	Z		288	181420	V		315	256220	E		293
156150	Z		260-261	174210	Z		288	181425	V		315	256233	E		293
156200	Z		260-261	174250	Z		289	181430	V		315	256240	E		293
156225	Z		260-261	174265	Z		289	181435	V		315	256242	Z		293
156250	Z		260-261	174270	Z		289	181440	V		315	256320	E		293
156300	Z		260-261	174275	Z		289	181445	V		315	256342	Z		293
156350	Z		260-261	174282	Z		289	181450	V		315	256400	Z		293
156375	Z		260-261	174291	Z		289	181455	V		315	256410	Z		293
156400	Z		260-261	174293	Z		289	181459	V		315	256420	Z		293
156425	Z		260-261	174295	Z		289	181460	V		315	256430	Z		293
156450	Z		260-261	174296	Z		289	181465	V		315	256440	Z		293
156475	Z		260-261	174305	Z		289	181470	V		315	256450	Z		293
160010	H		266	174306	Z		289	181475	V		315	256460	Z		293
160200	V	10	267	174310	Z		289	181480	V		315	256470	Z		293
160210	V	10	267	174311	Z		289	181500	V		319	256480	Z		293
160220	V	10	267	174340	Z		289	181502	V		319	256490	Z		293
160300	V	25	264	174341	Z		289	181504	V		319	256500	Z		293
161010	H		266	175000	Z		277	181506	V		319	256510	Z		293
163020	E		264	175007	M		277	181508	V		319	256520	Z		293
163350	Z		264	175008	M		277	181510	V		319	256530	Z		293
164011	E		265	175010	M		277	181512	V		319	261002	E		292
164050	E		265	175011	Z		277	181514	V		319	290000	H		79
164110	Z		265	175018	Z		277	181516	V		319	290001	H	10	78
164111	Z		265	175026	Z		277, 280	181518	V		319	290002	H	10	78
164115	Z		265	175057	Z		277, 280	181520	V		319	290016	V	10	79, 81
164250	Z		265	175058	Z		277, 280	181522	V		319	290023	V	10	79, 81
170010	H		282	175123	Z		277, 280	181524	V		319	290050	H		79
170011	Z		288	175210	Z		111	181526	V		319	290100	H		79
170012	Z		288	175211	Z		111	181528	V		319	290116	V	10	79, 81
170022	E		283	175220	Z		110	181530	V		319	290200	H		79
170023	E		283	175221	Z		110	181532	V		319	290216	V	10	79, 81
170025	E		285	175222	Z		110	181700	V		320	290300	H		79
170027	E		285	175230	Z		110-111	181710	V		320	290316	V	5	79, 81
170118	Z		282, 285	175300	Z		280	181711	V		320	290400	H		94
170200	Z		282, 288	175301	M		279	181712	V		320	290410	H		95
170201	Z		282-283, 285	175302	M		279	181713	V		320	290411	H		95
170205	Z		282-283, 285	175303	M		279	181714	V		320	290412	H		95
170300	H		282	175304	M		279	181715	V		320	290420	Z		94
171150	Z		288	175305	Z		277, 280	182006	Z		311	290421	Z		94
171151	Z		288	175306	Z		277, 280	182010	Z		311, 318	290422	Z		94
171200	Z		288	175307	Z		280	182050	Z		311, 318	290423	Z		94
171201	Z		288	175308	Z		280	183000	Z		307	290424	Z		94
171205	Z		288	175312	Z		280	183010	E		307	290425	Z		94
171210	Z		288	175323	Z		280	183022	E		307	290426	Z		94
171250	Z		289	175330	Z		280	183023	E		307	290427	Z		94
171265	Z		289	175339	Z		280	183600	Z		310, 318	290430	Z		94
171270	Z		289	175343	Z		280	183603	Z		311, 318	290431	Z		94
171275	Z		289	175400	E		275	183604	Z		311, 318	290432	Z		94
171280	Z		289	175401	E	6	274	183605	Z		311, 318	290433	Z		94-95
171290	Z		289	175440	Z		275	183606	Z		311, 325	290437	Z		94
171291	Z		289	180000	Z		303	183607	Z		311, 318	290440	Z		94-95
171305	Z		289	180001	Z		305	183632	Z		307, 310	290444	Z		94
171306	Z		289	180003	Z		317	183670	Z		311, 318	290445	Z		94
171340	Z		289	180010	E		303	183675	Z		311	290446	Z		94
171341	Z		289	180011	E		305	183700	Z		310, 318	290447	Z		94
172000	Z		287	180012	E		309	185001	Z		323	290448	Z		94
172010	M		287	180015	Z		311, 313, 315, 318-319	185011	E		323	290449	Z		94
172011	M		287	180016	E		317	185024	Z		323	290500	H		79
172012	M		287	180028	E		305	185026	V		323	291000	H		93
172050	Z		288	180029	E		305	185027	V		323	291010	H		93
172051	Z		288	180030	E		309	185058	Z		283, 323	291023	Z		93
172150	Z		288	180032	E		303	185511	Z		325	291036	Z		93
172151	Z		288	180033	E		317	185512	Z		325	291037	Z		93
172154	Z		288	180035	E		317	185513	Z		325	291101	H		93
172200	Z		288	180036	E		317	185515	Z		325	291112	Z		93
172201	Z		288	180052	Z		313, 315	185600	M		325	291200	H		93
172203	Z		288	180053	Z		313, 315	185601	M		325	291201	Z		93
172205	Z		288	180054	Z		313, 315	185603	M		325	291220	H		93
172210	Z		288	180056	Z		313, 315	185604	M		325	291221	Z		93
172250	Z		289	180057	Z		313, 315	185654	Z		325	291240	H	8	92
172265	Z		289	180140	Z		311	190051	Z		109	291241	Z		92
172270	Z		289	180145	Z		318	190053	Z		109	291242	H	8	91
172275	Z		289	180155	Z		311, 313, 315, 318-319	190100	Z		109	291243	Z		91
172280	Z		289	180160	Z		311, 325	190110	E		109	291244	Z		91
172281	Z		289	180600	Z		303, 305, 307, 317	250020	E		298	291250	H		93
172290	Z		289	181010	V		313	250041	Z		298	291251	Z		93
172291	Z		289	181015	V		313	250042	Z		298	291270	H		93
172293	Z		289	181020	V		313	250120	E		298	291271	Z		93
172305	Z		289	181025	V		313	250142	Z		298	291290	H		93
172310	Z		289	181030	V		313	250143	Z		298	291400	H	10	90
172340	Z		289	181035	V		313	250220	E		298	291401	Z		90
172341	Z		289	181040	V		313	250242	Z		298	291410	H	10	90
172610	Z		289	181045	V		313	250243	Z		298	291411	Z		90

Índice de artículos

Código	RG	VE	Página	Código	RG	VE	Página	Código	RG	VE	Página	Código	RG	VE	Página
291420	H	8	92	342080	S		35, 37, 39	521120	Z		30	561002	V		68
291421	Z		92	344100	Z		33, 35, 37, 39, 53	521122	S		30	561003	V		68
291430	H	8	90	344105	Z		33, 35, 37, 39, 53	521130	Z		30	561004	V		68
291431	Z		90	344150	Z		33, 35, 37, 39, 53	521132	S		30	561005	V		68
292011	Z		96	347000	M		33, 35, 37, 39, 48	521140	Z		30	561006	V		68
292110	H		96	347001	M		48	521142	S		30	561007	V		68
292210	H		96	347005	M		51	521150	Z		30	561008	V		68
340100	Z		37, 39	347006	M		49	521152	S		30	561101	V		69
340110	Z		53	347007	Z		48	521160	Z		30	561102	V		69
340200	M		33	347008	M		49	521162	S		30	561103	V		69
340201	M		33	347009	M		49	521170	Z		30	561104	V		69
340202	M		33	347010	Z		49	521172	S		30	561105	V		69
340206	M		33	347030	Z		48	521180	Z		30	561106	V		69
340207	M		33	347034	Z		48	521182	S		30	561107	V		69
340208	M		33	347035	Z		48	521200	Z		30	561108	V		69
340220	M		35	347040	Z		48	521202	S		30	561109	V		69
340221	M		35	347046	Z		48	521210	Z		30	561110	V		69
340222	M		35	347047	Z		48	521212	S		30	561111	V		69
340226	M		35	347053	Z		48	521220	Z		30	561112	V		69
340227	M		35	380303	M		37	521222	S		30	561113	V		69
340228	M		35	380304	M		37	521230	Z		30	561114	V		69
340230	M		53	380305	M		37	521232	S		30	561115	V		69
340231	M		53	380306	M		37	521240	Z		30	561116	V		69
340232	M		53	380307	M		37	521242	S		30	561117	V		69
341000	Z		33, 35, 37, 39	380308	M		37	521250	Z		30	561118	V		69
341401	S		40	380309	M		37	521252	S		30	561119	V		69
341402	S		40	380310	M		37	521260	Z		30	561120	V		69
341403	S		40	380311	M		37	521262	S		30	561121	V		69
341404	S		40	380312	M		37	521270	Z		30	561122	V		69
341406	S		40	380313	M		37	521272	S		30	561123	V		69
341407	S		40	380314	M		37	521280	Z		30	561124	V		69
341408	S		40	380426	M		39	521282	S		30	561125	V		69
341409	S		40	380427	M		39	521300	Z		30	561126	V		69
341411	S		40	380428	M		39	521302	S		30	563000	Z		63-64, 67
341412	S		40	380429	M		39	521310	Z		30	563008	Z		63-64
341413	S		40	380430	M		39	521312	S		30	563100	Z		63-64
341414	S		40	380431	M		39	521320	Z		30	563200	Z		63-64
341416	S		40	380441	M		39	521322	S		30	563203	Z		63-64
341417	S		40	380442	M		39	521330	Z		30	565051	Z		71
341418	S		40	380443	M		39	521332	S		30	566030	Z		29, 61, 67, 141
341419	S		40	380444	M		39	521340	Z		30	566051	Z		58-59, 63-64
341426	S		40	380445	M		39	521342	S		30	570100	Z		200-201, 207-209, 212-213, 217, 220, 229-231, 234
341427	S		40	380446	M		39	521350	Z		30	570107	Z		200-201, 207-208, 210, 212, 221, 229-231, 235-236
341428	S		40	380447	M		39	521352	S		30	570110	Z		200-204, 206-221, 224-232, 234, 237
341429	S		40	380448	M		39	521355	S		30	570112	Z		200, 207-208, 210, 230
341430	S		40	381000	Z		37, 39	522000	Z		22-27, 29	570115	Z		200-201, 206-208, 210-212, 214-215, 219, 221-224, 228-231, 235-237
341431	S		40	381050	Z		37	522051	Z		23	570117	Z		200, 207-208, 210, 230
341432	S		40	381401	S		40	526050	Z		22	570120	Z		200-204, 206-221, 224-232, 234, 237
341433	S		40	381405	S		40	526052	Z		23	570125	Z		200-201, 206-208, 210-212, 214-215, 219, 221-224, 228-231, 235-237
341434	S		40	381410	S		40	530000	Z		25	570130	Z		200-204, 206-221, 224-232, 234, 237
341435	S		40	381415	S		40	530003	Z		24	570132	Z		200, 230, 235
341436	S		40	381415	S		40	530004	Z		29, 51	570135	Z		200-201, 206-208, 210-212, 214-215, 219, 221-224, 228-231, 235-237
341437	S		40	381430	S		40	530013	E		24	570137	Z		200, 230, 235
341438	S		40	381431	S		40	530014	E		24	570140	Z		200-204, 206-221, 224-232, 234, 237
341439	S		40	381432	S		40	530015	E		29	570145	Z		200-201, 207-208, 210-212, 214-215, 219, 221-224, 228-231, 235-237
341440	S		40	381433	S		40	530016	E		25	570150	Z		200-204, 206-221, 224-232, 234, 237
341441	S		40	381622	V		5, 37, 39, 74, 81	530020	E		29	570155	Z		200-201, 207-208, 210-212, 214-215, 219, 221-224, 228-231, 235-237
341442	S		40	520003	H		22	530022	E		25	570160	Z		200, 203, 206, 209, 213, 215-216, 220, 231, 234, 237
341443	S		40	520004	H		22	530023	E		25	570165	Z		200-201, 207-208, 210-212, 214, 219, 221-224, 228-231, 235-237
341444	S		40	520008	H		22	533000	Z		24-25	570170	Z		200, 203, 206, 209, 213, 215-216, 220, 231, 234, 237
341445	S		40	520009	H		22	536000	Z		24-25	570175	Z		200-201, 207-208, 210-212, 214, 219, 221-224, 228-231, 235-237
341446	S		40	520010	H		22	540000	Z		26	570280	Z		186-187
341446	S		40	520013	H		22	540001	Z		27	570290	Z		238
341466	S		40	520014	H		22	540002	E		26	570295	Z		238, 241
341467	S		40	520015	H		22	540022	E		26	570300	Z		201, 204-205, 213, 233
341468	S		40	520016	H		22	540023	E		27	570310	Z		204-206, 210, 216, 219, 222, 226-227, 232, 234
341469	S		40	520017	H		22	540024	E		27				
341470	S		40	520025	Z		23	540025	E		27				
341471	S		40	520026	Z		23	541401	Z		31				
341472	S		40	520056	Z		23	541404	Z		31				
341473	S		40	521000	Z		30	541406	Z		31				
341474	S		40	521002	S		30	541410	Z		31				
341475	S		40	521010	Z		30	541413	Z		31				
341476	S		40	521012	S		30	541414	Z		31				
341477	S		40	521020	Z		30	541415	Z		31				
341478	S		40	521022	S		30	541416	Z		31				
341479	S		40	521026	Z		23	543000	Z		26				
341480	S		40	521030	Z		30	543010	Z		27, 29				
341481	S		40	521032	S		30	543100	Z		24-26, 63-64				
341482	S		40	521036	Z		23	546000	Z		26-27				
341483	S		40	521040	Z		30	560000	Z		63				
341484	S		40	521042	S		30	560001	Z		63				
341485	S		40	521046	Z		23	560002	Z		64				
341486	S		40	521050	Z		30	560003	Z		58				
341487	S		40	521052	S		30	560004	Z		59				
341488	S		40	521056	Z		23	560008	Z		63				
341489	S		40	521060	Z		30	560010	E		61				
341490	S		40	521062	S		30	560011	Z		67				
341491	S		40	521066	Z		23	560020	E		63				
341493	S		40	521070	Z		30	560022	E		64				
341494	S		40	521072	S		30	560023	E		58				
341495	S		40	521080	Z		30	560026	E		63				
341496	S		40	521082	S		30	560027	E		63				
341497	S		40	521100	Z		30	560040	E		59				
341498	S		40	521102	S		30	560052	E		61				
341499	S		40	521110	Z		30	560053	E		67				
341614	V	10	33, 35, 37, 39, 74, 81	521112	S		30	561001	V		68				

Índice de artículos

Código	RG	VE	Página	Código	RG	VE	Página	Código	RG	VE	Página	Código	RG	VE	Página
570315	Z		222	570780	Z		200-201, 203-204, 206-207, 209-216, 218-227, 232-234, 236-237	571583	Z		29, 51, 61, 67, 87, 109, 111, 133, 141, 149, 151, 191, 193, 195, 197, 244, 247, 255, 285	572676	Z		227
570320	Z		201-206, 208-212, 214-219, 222-223, 226-228, 232-234, 236-237	570785	Z		200-228, 232-234, 236-237	571585	Z		29, 51, 61, 67, 87, 109, 111, 133, 141, 149, 151, 191, 193, 195, 197, 244, 247, 255, 285	572678	Z		227
570330	Z		219	570790	Z		200, 202, 204-205, 207, 209-211, 214-224, 226-228, 231-234, 236	571587	Z		29, 51, 61, 67, 87, 109, 111, 133, 141, 149, 151, 191, 193, 195, 197, 244, 247, 255, 285	572680	Z		227
570340	Z		201-202, 204-206, 209-210, 214, 216, 218-219, 222-223, 226-227, 232-233	570795	Z		204-205, 207, 209-211, 214-224, 226-228, 231-234, 236	571630	Z		234	572687	Z		210-211, 221, 225, 236
570350	Z		201-206, 208-212, 214-219, 222-223, 226-228, 232-234, 236-237	570845	Z		204, 206, 218, 226-227	571635	Z		201, 235-236	572689	Z		210-211, 221, 225, 236
570360	Z		201-202, 204-206, 209, 214-216, 218-219, 222-223, 232-233, 236	570850	Z		202, 204-206, 209, 211, 214, 217-219, 223, 226-228, 234, 236	571640	Z		201, 235-236	572691	Z		210-211, 221, 225, 236
570370	Z		202-212, 214, 216-219, 222-223, 226-228, 232-234, 237	570855	Z		204, 206, 209, 214, 218, 223, 226-227	571645	Z		235-236	572693	Z		211, 221, 225, 236
570380	Z		201-206, 208-212, 214-219, 222-223, 226-228, 232-234, 236-237	570860	Z		202, 204-206, 209, 211, 214, 217-219, 223, 226-228, 234, 236	571700	Z		206	572695	Z		211, 221, 225, 236
570390	Z		202, 205, 208-210, 214-218, 222-223, 228, 233-234, 236	570870	Z		202, 204-206, 209, 211, 214, 217-219, 223, 226-228, 234	571704	Z		206	572697	Z		211, 221, 225, 236
570400	Z		214	570880	Z		202, 204-206, 209, 211, 214, 217-219, 223, 227-228, 234, 236	571706	Z		206	572706	Z		200-204, 206-213, 215-221, 224-232, 234, 237
570410	Z		214	570905	Z		234	571710	Z		206	572708	Z		200-204, 206-213, 215-221, 224-232, 234, 237
570420	Z		214	570910	Z		206, 212, 226, 234, 236-237	571712	Z		206	572714	Z		227
570430	Z		214	570915	Z		206, 212, 226, 234, 236-237	571714	Z		206	572716	Z		227
570440	Z		214	570920	Z		226, 234, 236	571715	Z		223, 236	572727	Z		206, 213, 231
570450	Z		214	570925	Z		206, 212, 236-237	571717	Z		223, 236	572795	Z		238
570452	Z		213, 216, 218, 237	570930	Z		229-231	571718	Z		223, 236	572801	Z		238
570455	Z		200, 205-206, 209-210, 213, 215-216, 218, 220, 222, 225-228, 231-233, 236-237	570932	Z		230	571719	Z		223, 236	572802	Z		238
570457	Z		209, 213, 218, 225	570935	Z		214, 228-231	571720	Z		223, 236	572809	Z		238
570460	Z		200-206, 208-228, 231-234, 236-237	570937	Z		230	571725	Z		223, 236	572810	Z		238
570462	Z		209-210, 213, 216, 218, 220, 225-226, 231, 237	570940	Z		214, 228-231	571726	Z		223, 236	572813	Z		238
570465	Z		202, 204-206, 209-210, 213-216, 218, 220, 222-228, 231-233, 237	570945	Z		214, 228-231	571727	Z		223, 236	572815	Z		207, 223-224, 235-236
570467	Z		213, 215-216, 218, 225	570950	Z		214, 228-231	571728	Z		223, 236	572816	Z		207, 223-224, 235-236
570470	Z		200-206, 208-228, 231-234, 236-237	570955	Z		214, 228-231	571754	Z		223, 236	572817	Z		209, 214, 220-222, 235-236
570472	Z		218, 225	570970	Z		236	571756	Z		223, 236	572818	Z		209, 214, 220-222, 235-236
570475	Z		201-220, 222-228, 231-234, 236-237	571136	Z		238	571757	Z		223, 236	572819	Z		209, 214, 220-222, 235-236
570477	Z		218, 225	571137	Z		238	571760	Z		223, 236	572820	Z		209, 214, 220-222, 235-236
570480	Z		200-206, 208-228, 231-234, 236-237	571283	Z		187	571764	Z		223, 228, 234-235	572821	Z		209, 214, 220-222, 235-236
570482	Z		205, 218, 234	571290	Z		191, 193, 195	571766	Z		223, 228, 234-235	572822	Z		236
570485	Z		200, 202-206, 209-210, 213-228, 232-234, 236-237	571320	Z		201-202, 204-205, 224, 227, 233	571767	Z		223, 228, 234-235	572823	Z		236
570487	Z		203, 205-206, 217-218, 232-233	571325	Z		201-202, 204-206, 210-211, 215, 218, 222-225, 227, 232-233	571770	Z		205, 209, 214, 220-223, 235-236	572824	Z		236
570495	Z		200-204, 206, 209-210, 213-216, 218-224, 227, 231-233, 236	571327	Z		204, 206, 211, 218	571775	Z		205, 209, 214, 220-223, 235-236	572828	Z		204-205, 207, 214-215, 220-224, 227, 233-234, 236
570620	Z		224	571330	Z		201-202, 204-206, 210-211, 215, 218, 222-225, 227, 232-233	571780	Z		205, 209, 214, 220-223, 235-236	572829	Z		205, 215, 218, 222-223, 225-226, 233-234
570650	Z		224	571335	Z		201-202, 204-206, 210-211, 215, 222-225, 227, 232-233	571785	Z		205, 209, 214, 220-223, 235-236	572830	Z		204, 213
570660	Z		224	571337	Z		218, 224	571790	Z		205, 209, 214, 220-223, 235-236	572833	Z		227
570670	Z		224	571340	Z		201, 204, 206, 210-211, 215, 222-223, 225, 232-233	571795	Z		205, 209, 214, 220-223, 235-236	572837	Z		204-205, 207, 209-210, 214-216, 218, 220, 222-224, 226-228, 232-234, 236
570680	Z		224	571342	Z		218, 224	571797	Z		223, 236	572839	Z		211, 225
570685	Z		234	571360	Z		221	571855	Z		232	572840	Z		211, 225
570690	Z		224	571370	Z		221	571865	Z		241	572841	Z		211, 225
570717	Z		202, 205-206, 209, 211-212, 214, 217-219, 223, 226, 228, 234, 237	571375	Z		221	571866	Z		184, 241	572844	Z		223, 228, 234-235
570720	Z		206, 209, 218, 223, 226	571380	Z		221	571870	Z		241	572845	Z		223, 228, 234-235
570727	Z		202, 205-206, 209, 211-212, 214, 217-219, 223, 226, 228, 234, 237	571432	Z		210	571871	Z		241	572846	Z		235
570730	Z		202, 205-206, 209, 211-212, 214, 217-219, 223, 226, 228, 234, 237	571434	Z		210	571877	Z		241	572847	Z		207
570735	Z		202, 206, 209, 211-212, 214, 217-219, 223, 226, 228, 237	571436	Z		210	571887	Z		241	572850	Z		200, 206-208, 210-212, 219, 223-224, 228-231, 235-237
570742	Z		204, 209, 213, 217-218, 228	571438	Z		210	571889	Z		241	572851	Z		200, 206-208, 210-212, 219, 223-224, 228-231, 235-237
570747	Z		204, 209, 213, 217-218, 228	571450	Z		203, 236-237	571890	Z		241	573008	Z		244
570750	Z		202-205, 209, 211, 216-220, 223, 227-228, 232-234	571455	Z		203, 236-237	571891	Z		184, 241	573018	E		244
570760	Z		200, 205, 210, 213, 216, 220, 222-223, 226-227	571460	Z		203, 236-237	571895	Z		241	573020	Z		247
570765	Z		200-220, 222-228, 232-234, 236-237	571465	Z		203, 236-237	571896	Z		184, 241	573021	Z		247
570770	Z		201-202, 204-207, 209-210, 213-214, 216, 218, 220, 222-224, 226-227, 232-233	571470	Z		203, 236-237	571900	Z		215, 226, 237	573022	E		247
570775	Z		200-228, 232-234, 236-237	571475	Z		203, 236-237	571904	Z		215, 226, 237	573023	E		247
				571477	Z		203, 237	571932	Z		210	573100	Z		244
				571480	Z		213	571934	Z		210	573102	Z		244
				571485	Z		213	571980	Z		218	573106	Z		244
				571545	Z		147	572101	Z		186	573108	Z		244
				571555	Z		147	572111	E		186	573110	Z		244
				571560	Z		83, 147	572350	Z		236	573112	Z		249
				571565	Z		147	572355	Z		236	573114	Z		249
				571567	Z		109, 133, 149, 151, 191, 193, 195, 244, 247, 255, 285	572365	Z		204-205, 207, 209-211, 214-224, 226-228, 231-234, 236	573116	Z		249
				571571	Z		109, 111, 133, 149, 151, 191, 193, 195, 244, 247, 255, 285	572385	Z		204, 209, 213, 217-218, 228	573118	Z		249
				571574	Z		61, 87, 109, 111, 133, 141, 149, 151, 191, 193, 195, 197, 244, 247, 255, 285	572400	Z		200, 202-206, 209-210, 213-218, 220-228, 232-234, 236-237	573120	Z		249
				571578	Z		29, 51, 61, 67, 87, 141, 197	572405	Z		200, 202-206, 209-210, 213-218, 220-228, 232-234, 236-237	573122	Z		249
				571581	Z		61, 87, 109, 111, 133, 141, 149, 151, 191, 193, 195, 197, 244, 247, 255, 285	572410	Z		223, 228, 234-235	573124	Z		249
								572413	Z		214	573126	Z		249
								572460	Z		200, 202-206, 209-210, 213-218, 220-228, 232-234, 236-237	573128	Z		249
								572464	Z		201	573150	Z		249
								572466	Z		201, 204	573152	Z		249
								572467	Z		201	573154	Z		249
								572468	Z		201	573156	Z		249
								572469	Z		201	573158	S		249
								572470	Z		227	573160	Z		249
								572471	Z		227	573162	Z		249
								572472	Z		227	573164	Z		249
								57247							

Índice de artículos

Código	RG	VE	Página	Código	RG	VE	Página	Código	RG	VE	Página	Código	RG	VE	Página
578570	Z		158, 161, 166, 169-172, 182	580010	E		137	590056	Z		135	751568	S		44
578572	Z		174	580014	E		141	590057	Z		135	751569	S		44
578576	Z		180	580020	E		137	590058	Z		135	751570	S		44
578578	Z		180, 182	580021	E		137	590059	Z		135	751571	S		44
578582	Z		180, 182	580022	E		137	590060	Z		135	753240	Z		43
578584	Z		180, 182	580023	E		137	590061	Z		135	759250	S		44
578586	Z		180, 182	580024	E		137	590062	Z		135	759251	S		44
578588	Z		168, 173	580025	E		137	590111	Z		135	759252	S		44
578590	Z		168, 173	580026	E		137	590150	Z		135	759253	S		44
578592	Z		163, 168, 173, 180	580027	E		137	590153	Z		135	759254	S		44
578594	Z		163, 168, 173, 180	580028	E		137	590160	Z		135, 139	759255	S		44
578596	Z		163, 168, 173, 180	580029	E		137	731200	Z		31	759256	S		44
578598	Z		163, 168, 173, 180	580030	E		137	731205	Z		31	759257	S		44
578600	Z		163, 168, 173, 180	580031	E		137	731210	Z		31	759258	S		44
578602	Z		180	580033	E		137	731220	Z		31	759259	S		44
578604	Z		154-155, 160-164, 166, 169-172, 176-178, 181-182	580034	E		137	731230	Z		31	759260	S		44
578606	Z		158, 161, 166, 169-172, 182	580035	E		137	731240	Z		31	759261	S		44
578608	Z		154	580036	E		137	731250	Z		31	759262	S		44
578610	Z		154	580037	E		137	731301	Z		31	759263	S		44
578612	Z		154, 158	580038	E		137	731302	Z		31	759264	S		44
578614	Z		154	580039	E		137	731303	Z		31	759265	S		44
578618	Z		179	580040	E		137	731304	Z		31	759270	S		44
578620	Z		184	580051	E		141	731305	Z		31	759271	S		44
578621	Z		184	580052	E		141	731306	Z		31	759272	S		44
578622	Z		184	580053	E		141	731307	Z		31	759273	S		44
578624	Z		154-158, 161-162, 164-176, 178-183	580054	E		141	731308	Z		31	759274	S		44
578630	Z		162-163, 170, 173, 182	580055	E		141	731309	Z		31	759275	S		44
578632	Z		162-163, 170, 173, 182	580056	E		141	731310	Z		31	759276	S		44
578634	Z		162-163, 170, 173, 182	580057	E		141	731311	Z		31	759277	S		44
578636	Z		163, 170, 173, 182	580058	E		141	731312	Z		31	759278	S		44
578638	Z		157-159, 163	580059	E		141	731320	Z		31	759279	S		44
578640	Z		172, 182	580060	E		141	731321	Z		31	759280	S		44
578642	Z		172, 182	580061	E		141	731322	Z		31	759281	S		44
578644	Z		172, 182	580062	E		141	731323	Z		31	759282	S		44
578646	Z		172, 182	580063	E		141	731324	Z		31	759330	S		44
578652	Z		175	580064	E		141	731325	Z		31	759360	S		44
578654	Z		175	580065	E		141	731326	Z		31	759361	S		44
578656	Z		175	580066	E		141	731700	Z		24-27, 29, 97	759362	S		44
578659	Z		183	580067	E		141	750003	U		43	759363	S		44
578660	Z		172, 181	580068	E		141	750004	U		43	759364	S		44
578664	Z		172, 176, 181	580069	E		141	751000	Z		43	759365	S		44
578666	Z		172, 176, 181	580100	Z		139	751040	Z		43	759366	S		44
578670	Z		164	580110	E		139	751050	Z		43	759367	S		44
578700	Z		159	581070	Z		143	751060	Z		43	759368	S		44
578702	Z		159	581080	Z		143	751070	Z		43	759370	S		44
578704	Z		159	581110	Z		143	751080	Z		43	759371	S		44
578706	Z		159	581130	Z		143	751090	Z		43	759372	S		44
578708	Z		159	581150	Z		143	751096	Z		43	759373	S		44
578710	Z		159	581180	Z		143	751097	Z		43	759374	S		44
578712	Z		159	581200	Z		143	751098	Z		43	759375	S		44
578714	Z		159	581210	Z		143	751100	Z		43	759376	S		44
578716	Z		168	581220	Z		143	751102	Z		43	759377	S		44
578718	Z		168	581230	Z		143	751501	S		44	759378	S		44
578720	Z		168	581240	Z		143	751502	S		44	759379	S		44
578740	Z		173, 183	581260	Z		143	751503	S		44	759380	S		44
578742	Z		173, 183	581270	Z		143	751504	S		44	759381	S		44
578744	Z		173, 183	581280	Z		143	751505	S		44	759382	S		44
578746	Z		173, 183	581310	Z		143	751506	S		44	759383	S		44
579000	Z		188	581320	Z		143	751507	S		44	759384	S		44
579001	Z		197	581330	Z		143	751508	S		44	844010	E		82
579010	E		188	581350	Z		143	751509	S		44	844011	E		83
579012	E		188	581360	Z		143	751510	S		44	844045	Z		82-83
579014	E		197	581370	Z		143	751511	S		44	844050	Z		82-83
579100	Z		200, 207, 228, 230	581380	Z		143	751516	S		44	844051	Z		82-83
579101	Z		200-204, 207-213, 215-221, 224-232, 234, 237	581390	Z		143	751517	S		44	844510	Z		83
579104	Z		210	581400	Z		143	751518	S		44	845001	M		85
579105	Z		210	581410	Z		143	751519	S		44	845002	M		87
579106	Z		210	581420	Z		143	751520	S		44	845003	M		85
579107	Z		212-213, 230-231	581430	Z		143	751521	S		44	845004	M		89
579108	Z		200, 207, 220, 230-231	581440	Z		143	751522	S		44	845050	Z		85, 87, 89
579109	Z		200	581450	Z		143	751523	S		44	845051	Z		85, 87, 89
579110	Z		200-204, 207-213, 215-221, 224-232, 234, 237	581460	Z		143	751524	S		44	845052	Z		85, 87, 89
579111	Z		200-204, 207-213, 215-221, 224-232, 234, 237	581470	Z		143	751525	S		44	845053	Z		85, 87, 89
579112	Z		235	581480	Z		143	751526	S		44	845054	Z		85
579113	Z		235	581490	Z		143	751527	S		44	845055	Z		85, 87, 89
579114	Z		235	581500	Z		143	751528	S		44	845057	Z		89
579120	Z		188, 238	581510	Z		143	751544	S		44	845060	Z		89
579123	Z		197, 238	581520	Z		143	751545	S		44	845085	Z		85
579144	Z		207	581530	Z		143	751546	S		44	845110	Z		85, 87
579146	Z		207	581540	Z		143	751547	S		44	845118	Z		85, 87
579240	Z		188	582036	Z		137, 139, 141-142	751548	S		44	845131	Z		85
579600	Z		119, 123	582110	Z		139	751549	S		44	845218	Z		85, 87
579601	Z		188, 197	582120	Z		139	751550	S		44	845220	Z		85, 87, 89
579603	Z		238	586000	Z		137	751551	S		44	845230	Z		89
580000	Z		137, 142	586012	Z		139	751552	S		44	845530	Z		85, 87
580004	Z		141	586100	Z		137, 141	751557	S		44	849006	M		70
				586150	Z										

REMS

www.rems.de

Sede central

 **Alemania:** REMS GmbH & Co KG
Postfach 1631 · 71306 Waiblingen · Alemania
Stuttgarter Straße 83 · 71332 Waiblingen · Alemania
Teléfono +49 7151 17 07-0
info@rems.de

Filiales

 **Dinamarca:** REMS Scandinavia A/S
Snedkervej 1 · 4600 Køge · Dinamarca
Teléfono +45 56 63 14 00
DNK@rems.de

 **Francia:** REMS SARL
2, Rue du Stade · 67250 Hoffen · Francia
Teléfono +33 388 80 44 53
FRA@rems.de

 **Gran Bretaña:** REMS (U.K.) LIMITED
Unit 5 · Ash Industrial Estate
Flex Meadow · Harlow · Essex CM19 5TJ
Teléfono +44 12 79 41 36 98
GBR@rems.de

 **Italia:** REMS S.R.L.
Via Sirtori, 13/D · 20017 Passirana di Rho (Milano) · Italia
Teléfono +39 02 9 30 21 11
ITA@rems.de

 **Polonia:** REMS POLSKA Sp. z o.o.
Dąbrowa · Ulica Piaskowa 19 · 62-070 Dopiewo · Polonia
Teléfono +48 61 654 09 00
POL@rems.de

 **España:** REMS ESPAÑA, S.A.U.
Pol. Ind. San José de Valderas
Calle Herramientas, 28 · 28918 Leganés (Madrid) · España
Teléfono +34 916 444 833
ESP@rems.de

 **República Checa:** REMS Česká republika s.r.o.
Nádražní 271 · 253 01 Hostivice · República Checa
Teléfono +420 220 982 880
CZE@rems.de

Suministro a través del comercio especializado.

